



MAINTENANCE

CONCEPTS & SOLUTIONS



ABSICES
Agenceur d'espace
Aménagement d'espace de Bureau, de Surface Industrielle,
Commerciale, Equipement et Sécurité d'entrepot



CONCEPTEUR - FABRICANT



+ DE 50 ANS AU SERVICE DE LA MANUTENTION



- Une équipe «conseil» à votre écoute.

- Plus de 1 000 références standard.

- Stock permanent des 20/80 sur notre site de production en Alsace.

- Fabrication de l'unité à la série.

- Bureau d'études intégré pour concevoir, adapter et réaliser **des produits à vos besoins**.

- Accompagnement personnalisé dans la conception et la fabrication de **produits sur-mesure**.

PARCE QUE C'EST AUJOURD'HUI QUE NOUS CONSTRUISONS LE MONDE DE DEMAIN...

- Localisation de notre usine se trouve en **Alsace** : réduction des délais de livraison tout en réduisant le bilan carbone... mais aussi sauvegarde de nos emplois.

- Certification ISO depuis 2002 : fruit d'un travail collectif gage de continuité dans la qualité de nos produits et services, amélioration continue au cœur de nos ambitions, traçabilité de nos produits de la conception à l'utilisation.

- Fabrication dans le respect de l'environnement : produits entièrement recyclables (acier, caoutchouc, bois), peinture époxy (sans métaux lourds, ni solvants).

- Conditionnement de nos eaux usagées et déchets en centres d'incinération et de traitement.

- Un choix de partenaires privilégiés sélectionnés selon des critères d'exigence en terme de qualité.



LA QUALITÉ ET LA FIABILITÉ sont au cœur de nos priorités pour vous satisfaire.

5*
ans
GARANTIE



* selon nos conditions générales de vente



CONCEPTEUR - FABRICANT

+ DE 50ANS D'EXPÉRIENCE à vos côtés et toujours à l'écoute des marchés, nous suivons les évolutions normatives et vous proposons des produits en adéquation avec vos attentes.



Des chariots de 80 à 1200kg avec un large choix de revêtements ou de roulettes en fonction de vos utilisations.



Un assortiment complet de diables pour tous types d'utilisation, proposés en 3 versions de roues (dures, gonflées, PPS)



Des accès en hauteur sécurisés et normés :
Escabeaux roulants certifiés EN131-7:2013,
Marchepieds de mise en rayon EMER conforme FD E85-301...

Des gammes produits/métier prenant en compte les problématiques d'utilisation, d'ergonomie...



Des gammes élargies de matériel pour futs et gestion des déchets pour répondre aux contraintes environnementales.

Un savoir-faire dans le développement des chariots et remorques en train permettant l'optimisation des flux internes.





Chariots		ρ 06
Multi-niveaux		ρ 22
Tractables		ρ 33
Servantes		ρ 39
Porte-panneaux		ρ 48
Rouleurs		ρ 52
Contenairs		ρ 58
Accès en hauteur		ρ 62
Diabes		ρ 67
Gerbeurs, tables élévatrices, transpalettes	  	ρ 79
Bennes		ρ 84
Matériel pour fûts		ρ 86
Roues et Roulettes		ρ 96
Options		ρ 100
Index		ρ 102



CHARIOT 1 DOSSIER

FABRICATION FRANÇAISE

DOSSIER RABATTABLE PLATEAU BOIS • 250 À 300 kg

Construction en tube d'acier \varnothing 30mm. Plateau bois encastré épaisseur 10mm. Coins arrondis pour une sécurité accrue. Dossier rabattable, verrouillé en position verticale. 2 roulettes fixes + 2 pivotantes côté poignée à bandage caoutchouc semi-élastique et roulements à rouleaux. Facile à ranger dans le coffre d'une voiture. Finition Epoxy Bleu RAL 5005.

AUTRES COLORIS SANS PLUS-VALUE

→ p.101



OPTION ROULETTES

→ p.100



1 CM DR12 D1N
Plateau bois 895 x 450mm

3 CM DR16 D1N
Plateau bois 1260 x 700mm

Mod.	Références	Charge (kg)	Dim. Utiles L x l (mm)	Dim. hors-tout L x l x h (mm)	Hauteur hors-tout déplié / replié (mm)	Hauteur sol/plateau (mm)	Ø roues (mm)	type de roues	Poids (kg)
1	CM DR12 D1N	250	895 x 450	1020 x 480 x 840	840 / 300	180	125	Caout. semi-élastique	15
2	CM DR15 D1N	300	1060 x 600	1190 x 635 x 885	885 / 345	230	160	Caout. semi-élastique	22
3	CM DR16 D1N	300	1260 x 700	1405 x 735 x 885	885 / 345	230	160	Caout. semi-élastique	25

DOSSIER RABATTABLE • 150 À 300 kg

Chariot alu ou chariots en acier peint blanc avec plateau en acier et revêtement antidérapant et ceinture pare-chocs en caoutchouc. Blocage et déblocage du dossier par clapet à ressort. 2 roulettes fixes et 2 pivotantes.



4 CM AL21 D1N
Plateau alu 750 x 480mm

5 CM DR11 S1N - 610 x 440mm

6 CM DR18 S1N - 775 x 575mm

7 CM DR31 S1N - 920 x 610mm

8 CM DR32 S1N - 1210 x 610mm

Mod.	Références	Charge (kg)	Dim. Utiles L x l (mm)	Hauteur hors-tout déplié / replié (mm)	Hauteur sol/plateau (mm)	Ø roues (mm)	type de roues	Poids (kg)
4	CM AL21 D1N	150	750 x 480	890 / 245	153	100	caoutchouc non tachant	10
5	CM DR11 S1N*	300	610 x 440	910 / 280	180	125	caoutchouc non tachant	12
6	CM DR18 S1N*	300	775 x 575	1040 / 280	190	125	caoutchouc non tachant	17
7	CM DR31 S1N	300	920 x 610	1200 / 310	210	130	caoutchouc non tachant	21,5
8	CM DR32 S1N	300	1210 x 610	1100 / 310	210	130	caoutchouc non tachant	28,5

*Livrés démontés / en carton

CHARIOTS 1 DOSSIER



DOSSIER FIXE • 225 À 350 kg

FABRICATION FRANÇAISE

Charge de 225 à 350kg. Construction robuste en tube d'acier de \varnothing 30mm mécano-soudé laqué. Dossier droit évitant la déformation des colis et cartons transportés. Plate-forme en bois encastré épaisseur 10mm. Coins arrondis pour une sécurité optimum. 4 roulettes dont 2 fixes et 2 pivotantes côté poignée. Finition Epoxy Bleu RAL 5005.



1 CM DF12 D1N
Plateau 895 x 450mm

4 CM DF13 D1N
Plateau 960 x 450mm

5 CM DF14 G1N - roues gonflées
Plateau 1060 x 600mm

Mod.	Bleu 5005	Charge (kg)	Dim. Utiles L x l (mm)	Dim. hors-tout L x l x h (mm)	Hauteur sol/plateau (mm)	Ø roues (mm)	Type de roues	Poids (kg)
1	CM DF12 D1N	250	895 x 450	1100 x 450 x 905	185	125	Caout. semi-élastique	15
2	CM DF14 D1N	350	1060 x 600	1300 x 600 x 950	230	160	Caout. semi-élastique	22
3	CM DF16 D1N	350	1260 x 700	1495 x 700 x 950	230	160	Caout. semi-élastique	26
4	CM DF13 D1N	350	960 x 450	1180 x 450 x 905	190	125	Caout. semi-élastique	17
5	CM DF14 G1N	225	1060 x 600	1300 x 600 x 990	270	200	Pneumatique	22

DOSSIER DÉMONTABLE • 400 ou 800 kg

FABRICATION FRANÇAISE

Chariot mécano-soudé à dossier fixe avec grand plateau pour charges volumineuses. Plateau en bois ép. 15mm. Dossier fixe en tube de \varnothing 30mm de hauteur 740mm. 4 roulettes dont 2 fixes et 2 pivotantes en caoutchouc. Roulettes avec roulement à billes de précision et corps alu pour les versions 800kg



6 CX DF18 D1N
Plateau 2000 x 805mm : 400kg

9 CX RF28 T1N
Plateau 2000 x 1005mm : 800kg

Mod.	Bleu 5005	Charge (kg)	Dim. Utiles L x l (mm)	Dim. hors-tout L x l x h (mm)	Hauteur sol/plateau (mm)	Ø roues (mm)	Type de roues	Poids (kg)
6	CX DF18 D1N	400	2000 x 805	2160 x 830 x 1020	280	200	Caout. semi-élastique	42
7	CX DF28 D1N	400	2000 x 1005	2160 x 1030 x 1020	280	200	Caout. semi-élastique	50
8	CX RF18 T1N	800	2000 x 805	2160 x 830 x 1020	295	200	Caout. super-élastique	42
9	CX RF28 T1N	800	2000 x 1005	2160 x 1030 x 1020	295	200	Caout. super-élastique	50

CHARIOTS 1 DOSSIER

Chariots mécano-soudés multi-usages. Dossier en tube d'acier Ø 30mm démontable et amovible pour une adaptation à tous vos besoins. Coins arrondis pour une sécurité accrue. Plateau bois ou recouvert de tôle galvanisée d'épaisseur 15/10ème pour un entretien facilité. 4 roulettes dont 2 fixes + 2 pivotantes. Finition Epoxy Bleu RAL 5005 (autres couleurs disponibles)



OPTION ROULETTES
→ p.100





NEW

FABRICATION FRANÇAISE

PLATEAU BOIS OU TÔLE GALVANISÉE • 350 kg



Châssis en tube 30 x 15 et 20 x 20mm. Plateau en MDF épaisseur 10mm, recouvert ou non d'une tôle galva. Roulettes en caoutchouc semi-élastique de Ø 160mm. Hauteur sol/plateau : 235mm.

Mod	PLATEAU BOIS	PLATEAU BOIS + TÔLE GALVA	Charge (kg)	Dim.Utiles L x l(mm)	Dim.hors-tout L x l x h (mm)	Hauteur sol/plateau (mm)	Ø roues (mm)
 TUBULAIRE	BC DT11 D1N	BC GT11 D1N	350	915 x 580	1070 x 630 x 960	235	160
	BC DT13 D1N	BC GT13 D1N	350	1015 x 680	1170 x 730 x 960	235	160
	BC DT17 D1N	BC GT17 D1N	350	1215 x 780	1370 x 830 x 960	235	160
 GRILLAGÉ	BC DG11 D1N	BC GG11 D1N	350	915 x 580	1070 x 630 x 960	235	160
	BC DG13 D1N	BC GG13 D1N	350	1015 x 680	1170 x 730 x 960	235	160
	BC DG17 D1N	BC GG17 D1N	350	1215 x 780	1370 x 830 x 960	235	160
 BOIS	BC DB11 D1N	BC GB11 D1N	350	915 x 580	1070 x 630 x 960	235	160
	BC DB13 D1N	BC GB13 D1N	350	1015 x 680	1170 x 730 x 960	235	160
	BC DB17 D1N	BC GB17 D1N	350	1215 x 780	1370 x 830 x 960	235	160

FABRICATION FRANÇAISE

PLATEAU BOIS OU TÔLE GALVANISÉE • 500 kg

Châssis en tube 35 x 20 et 20 x 20mm. Plateau en MDF épaisseur 15mm, recouvert ou non d'une tôle galva. Roulettes en caoutchouc semi-élastique de Ø 200mm Hauteur sol/plateau : 280mm

Mod	PLATEAU BOIS	PLATEAU BOIS + TÔLE GALVA	Charge (kg)	Dim.Utiles L x l(mm)	Dim.hors-tout L x l x h (mm)	Hauteur sol/plateau (mm)	Ø roues (mm)
 TUBULAIRE	BH DT11 D1N	BH GT11 D1N	500	920 x 590	1070 x 630 x 1005	280	200
	BH DT13 D1N	BH GT13 D1N	500	1020 x 690	1170 x 730 x 1005	280	200
	BH DT17 D1N	BH GT17 D1N	500	1220 x 790	1370 x 830 x 1005	280	200
 GRILLAGÉ	BH DG11 D1N	BH GG11 D1N	500	920 x 590	1070 x 630 x 1005	280	200
	BH DG13 D1N	BH GG13 D1N	500	1020 x 690	1170 x 730 x 1005	280	200
	BH DG17 D1N	BH GG17 D1N	500	1220 x 790	1370 x 830 x 1005	280	200
 BOIS	BH DB11 D1N	BH GB11 D1N	500	920 x 590	1070 x 630 x 1005	280	200
	BH DB13 D1N	BH GB13 D1N	500	1020 x 690	1170 x 730 x 1005	280	200
	BH DB17 D1N	BH GB17 D1N	500	1220 x 790	1370 x 830 x 1005	280	200

CHARIOTS 1 DOSSIER



AUTRES
COLORIS SANS
PLUS-VALUE
→ p.101



TABLETTE ÉCRITOIRE
FORMAT A4
OP TA30 X0N
→ p.101

PLATEAU BOIS OU TÔLE GALVANISÉE • 800 kg

NEW

FABRICATION
FRANÇAISE

Châssis en tube 40 x 27 et 25 x 25mm. Plateau en MDF épaisseur 15mm, recouvert ou non d'une tôle galva. Roulettes caoutchouc super-élastique Ø 200mm à roulement à billes, corps alu. Hauteur sol/plateau : 285mm

Mod	PLATEAU BOIS	PLATEAU BOIS + TÔLE GALVA	Charge (kg)	Dim. Utiles L x l (mm)	Dim. hors-tout L x l x h (mm)	Hauteur sol/plateau (mm)	Ø roues (mm)	
1 	TUBULAIRE	BS DT11 T1N	BS GT11 T1N	800	930 x 605	1070 x 630 x 1010	285	200
		BS DT13 T1N	BS GT13 T1N	800	1030 x 705	1170 x 730 x 1010	285	200
		BS DT17 T1N	BS GT17 T1N	800	1230 x 805	1370 x 830 x 1010	285	200
2 	GRILLAGÉ	BS DG11 T1N	BS GG11 T1N	800	930 x 605	1070 x 630 x 1010	285	200
		BS DG13 T1N	BS GG13 T1N	800	1030 x 705	1170 x 730 x 1010	285	200
		BS DG17 T1N	BS GG17 T1N	800	1230 x 805	1370 x 830 x 1010	285	200
3 	BOIS	BS DB11 T1N	BS GB11 T1N	800	930 x 605	1070 x 630 x 1010	285	200
		BS DB13 T1N	BS GB13 T1N	800	1030 x 705	1170 x 730 x 1010	285	200
		BS DB17 T1N	BS GB17 T1N	800	1230 x 805	1370 x 830 x 1010	285	200

PLATEAU BOIS • 1200 kg

FABRICATION
FRANÇAISE

Châssis en tube 60 x 30mm. Plateau en CP épaisseur 19mm. Roulettes caoutchouc super-élastique Ø 200mm à roulement à billes, corps alu. Hauteur sol/plateau : 300mm



Mod	PLATEAU BOIS	Charge (kg)	Dim. Utiles L x l (mm)	Dim. hors-tout L x l x h (mm)	Hauteur sol/plateau (mm)	Ø roues (mm)	
4 	TUBULAIRE	SL DT12 T1N	1200	950 x 800 x 785	1100 x 815 x 1090	300	200
		SL DT14 T1N	1200	1265 x 800 x 785	1425 x 815 x 1090	300	200
		SL DT16 T1N	1200	1580 x 800 x 785	1740 x 815 x 1090	300	200

CHARIOTS 2 DOSSIERS



Chariots mécano-soudés multi-usages. Dossiers en tube d'acier Ø 30mm démontables et amovibles pour une adaptation à tous vos besoins. Coins arrondis pour une sécurité accrue. Plateau bois ou recouvert de tôle galvanisée d'épaisseur 15/10ème pour un entretien facilité. 4 roulettes dont 2 fixes + 2 pivotantes. Finition Epoxy Bleu RAL 5005 (autres couleurs disponibles)



OPTION
ROULETTES
→ p.100



350 KG

500 KG

PLATEAU BOIS OU TÔLE GALVANISÉE • 350 kg

Châssis en tube 30 x 15 et 20 x 20mm. Plateau en MDF épaisseur 10mm, recouvert ou non d'une tôle galva. Roulettes en caoutchouc semi-élastique de Ø 160mm. Hauteur sol/plateau : 235mm.

Mod	PLATEAU BOIS	PLATEAU BOIS + TÔLE GALVA	Charge (kg)	Dim.Utiles L x l(mm)	Dim.hors-tout L x l x h (mm)	Hauteur sol/plateau (mm)	Ø roues (mm)
1 TUBULAIRE	BC DT21 D1N	BC GT21 D1N	350	900 x 580	1160 x 630 x 960	235	160
	BC DT23 D1N	BC GT23 D1N	350	1000 x 680	1260 x 730 x 960	235	160
	BC DT27 D1N	BC GT27 D1N	350	1200 x 780	1460 x 830 x 960	235	160
2 GRILLAGÉ	BC DG21 D1N	BC GG21 D1N	350	900 x 580	1160 x 630 x 960	235	160
	BC DG23 D1N	BC GG23 D1N	350	1000 x 680	1260 x 730 x 960	235	160
	BC DG27 D1N	BC GG27 D1N	350	1200 x 780	1460 x 830 x 960	235	160
3 BOIS	BC DB21 D1N	BC GB21 D1N	350	900 x 580	1160 x 630 x 960	235	160
	BC DB23 D1N	BC GB23 D1N	350	1000 x 680	1260 x 730 x 960	235	160
	BC DB27 D1N	BC GB27 D1N	350	1200 x 780	1460 x 830 x 960	235	160

PLATEAU BOIS OU TÔLE GALVANISÉE • 500 kg

Châssis en tube 35 x 20 et 20 x 20mm. Plateau en MDF épaisseur 15mm, recouvert ou non d'une tôle galva. Roulettes en caoutchouc semi-élastique de Ø 200mm Hauteur sol/plateau : 280mm

Mod	PLATEAU BOIS	PLATEAU BOIS + TÔLE GALVA	Charge (kg)	Dim.Utiles L x l(mm)	Dim.hors-tout L x l x h (mm)	Hauteur sol/plateau (mm)	Ø roues (mm)
1 TUBULAIRE	BH DT21 D1N	BH GT21 D1N	500	900 x 590	1160 x 630 x 1005	280	200
	BH DT23 D1N	BH GT23 D1N	500	1000 x 690	1260 x 730 x 1005	280	200
	BH DT27 D1N	BH GT27 D1N	500	1200 x 790	1460 x 830 x 1005	280	200
2 GRILLAGÉ	BH DG21 D1N	BH GG21 D1N	500	900 x 590	1160 x 630 x 1005	280	200
	BH DG23 D1N	BH GG23 D1N	500	1000 x 690	1260 x 730 x 1005	280	200
	BH DG27 D1N	BH GG27 D1N	500	1200 x 790	1460 x 830 x 1005	280	200
3 BOIS	BH DB21 D1N	BH GB21 D1N	500	900 x 590	1160 x 630 x 1005	280	200
	BH DB23 D1N	BH GB23 D1N	500	1000 x 690	1260 x 730 x 1005	280	200
	BH DB27 D1N	BH GB27 D1N	500	1200 x 790	1460 x 830 x 1005	280	200

CHARIOTS 2 DOSSIERS



800 KG



AUTRES
COLORIS SANS
PLUS-VALUE
→ p.101



TABLETTE ÉCRITTOIRE
FORMAT A4
OP TA30 X0N
→ p.101

1200 KG

NEW
FABRICATION
FRANÇAISE

PLATEAU BOIS OU TÔLE GALVANISÉE • 800 kg

Châssis en tube 40 x 27 et 25 x 25mm. Plateau en MDF épaisseur 15mm, recouvert ou non d'une tôle galva. Roulettes caoutchouc super-élastique Ø 200mm à roulement à billes, corps alu. Hauteur sol/plateau : 285mm

Mod	PLATEAU BOIS	PLATEAU BOIS + TÔLE GALVA	Charge (kg)	Dim.Utiles L x l (mm)	Dim.hors-tout L x l x h (mm)	Hauteur sol/plateau (mm)	Ø roues (mm)	
1 	TUBULAIRE	BS DT21 T1N	BS GT21 T1N	800	900 x 605	1160 x 630 x 1010	285	200
		BS DT23 T1N	BS GT23 T1N	800	1000 x 705	1260 x 730 x 1010	285	200
		BS DT27 T1N	BS GT27 T1N	800	1200 x 805	1460 x 830 x 1010	285	200
2 	GRILLAGÉ	BS DG21 T1N	BS GG21 T1N	800	900 x 605	1160 x 630 x 1010	285	200
		BS DG23 T1N	BS GG23 T1N	800	1000 x 705	1260 x 730 x 1010	285	200
		BS DG27 T1N	BS GG27 T1N	800	1200 x 805	1460 x 830 x 1010	285	200
3 	BOIS	BS DB21 T1N	BS GB21 T1N	800	900 x 605	1160 x 630 x 1010	285	200
		BS DB23 T1N	BS GB23 T1N	800	1000 x 705	1260 x 730 x 1010	285	200
		BS DB27 T1N	BS GB27 T1N	800	1200 x 805	1460 x 830 x 1010	285	200

PLATEAU BOIS • 1200 kg

FABRICATION
FRANÇAISE



Châssis en tube 60 x 30mm. Plateau en CP épaisseur 19mm. Roulettes caoutchouc super-élastique Ø 200mm à roulement à billes, corps alu. Hauteur sol/plateau : 300mm

Mod	PLATEAU BOIS	Charge (kg)	Dim.Utiles L x l (mm)	Dim.hors-tout L x l x h (mm)	Hauteur sol/plateau (mm)	Ø roues (mm)	
4 	TUBULAIRE	SL DT22 T1N	1200	920 x 800 x 785	1100 x 815 x 1090	300	200
		SL DT24 T1N	1200	1235 x 800 x 785	1425 x 815 x 1090	300	200
		SL DT26 T1N	1200	1550 x 800 x 785	1740 x 815 x 1090	300	200

CHARIOTS 2 RIDELLES



Chariots mécano-soudés multi-usages. Ridelles en tube d'acier Ø 30mm démontables et amovibles pour une adaptation à tous vos besoins. Coins arrondis pour une sécurité accrue. Plateau bois ou recouvert de tôle galvanisée d'épaisseur 15/10ème pour un entretien facilité. 4 roulettes dont 2 fixes + 2 pivotantes. Finition Epoxy Bleu RAL 5005 (autres couleurs disponibles)



1



2



3

OPTION
ROULETTES
→ p.100



350 KG



500 KG

NEW

FABRICATION
FRANÇAISE

PLATEAU BOIS OU TÔLE GALVANISÉE • 350 kg



Châssis en tube 30 x 15 et 20 x 20mm. Plateau en MDF épaisseur 10mm, recouvert ou non d'une tôle galva. Roulettes en caoutchouc semi-élastique de Ø 160mm. Hauteur sol/plateau : 235mm.

Mod	PLATEAU BOIS	PLATEAU BOIS + TÔLE GALVA	Charge (kg)	Dim.Utiles L x l (mm)	Dim.hors-tout L x l x h (mm)	Hauteur sol/plateau (mm)	Ø roues (mm)	
1 	TUBULAIRE	BC DT31 D1N	BC GT31 D1N	350	930 x 560	980 x 630 x 960	235	160
		BC DT33 D1N	BC GT33 D1N	350	1030 x 660	1080 x 730 x 960	235	160
		BC DT37 D1N	BC GT37 D1N	350	1230 x 760	1280 x 830 x 960	235	160
2 	GRILLAGÉ	BC DG31 D1N	BC GG31 D1N	350	930 x 560	980 x 630 x 960	235	160
		BC DG33 D1N	BC GG33 D1N	350	1030 x 660	1080 x 730 x 960	235	160
		BC DG37 D1N	BC GG37 D1N	350	1230 x 760	1280 x 830 x 960	235	160
3 	BOIS	BC DB31 D1N	BC GB31 D1N	350	930 x 560	980 x 630 x 960	235	160
		BC DB33 D1N	BC GB33 D1N	350	1030 x 660	1080 x 730 x 960	235	160
		BC DB37 D1N	BC GB37 D1N	350	1230 x 760	1280 x 830 x 960	235	160

FABRICATION
FRANÇAISE

PLATEAU BOIS OU TÔLE GALVANISÉE • 500 kg

Châssis en tube 35 x 20 et 20 x 20mm. Plateau en MDF épaisseur 15mm, recouvert ou non d'une tôle galva. Roulettes en caoutchouc semi-élastique de Ø 200mm Hauteur sol/plateau : 280mm

Mod	PLATEAU BOIS	PLATEAU BOIS + TÔLE GALVA	Charge (kg)	Dim.Utiles L x l (mm)	Dim.hors-tout L x l x h (mm)	Hauteur sol/plateau (mm)	Ø roues (mm)	
1 	TUBULAIRE	BH DT31 D1N	BH GT31 D1N	500	940 x 560	980 x 630 x 1005	280	200
		BH DT33 D1N	BH GT33 D1N	500	1040 x 660	1080 x 730 x 1005	280	200
		BH DT37 D1N	BH GT37 D1N	500	1240 x 760	1280 x 830 x 1005	280	200
2 	GRILLAGÉ	BH DG31 D1N	BH GG31 D1N	500	940 x 560	980 x 630 x 1005	280	200
		BH DG33 D1N	BH GG33 D1N	500	1040 x 660	1080 x 730 x 1005	280	200
		BH DG37 D1N	BH GG37 D1N	500	1240 x 760	1280 x 830 x 1005	280	200
3 	BOIS	BH DB31 D1N	BH GB31 D1N	500	940 x 560	980 x 630 x 1005	280	200
		BH DB33 D1N	BH GB33 D1N	500	1040 x 660	1080 x 730 x 1005	280	200
		BH DB37 D1N	BH GB37 D1N	500	1240 x 760	1280 x 830 x 1005	280	200

CHARIOTS 2 RIDELLES

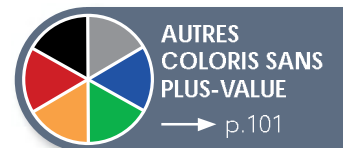

NEW

FABRICATION FRANÇAISE

PLATEAU BOIS OU TÔLE GALVANISÉE • 800 kg

Châssis en tube 40 x 27 et 25 x 25mm. Plateau en MDF épaisseur 15mm, recouvert ou non d'une tôle galva. Roulettes caoutchouc super-élastique Ø 200mm à roulement à billes, corps alu. Hauteur sol/plateau : 285mm

Mod	PLATEAU BOIS	PLATEAU BOIS + TÔLE GALVA	Charge (kg)	Dim. Utiles L x l (mm)	Dim. hors-tout L x l x h (mm)	Hauteur sol/plateau (mm)	Ø roues (mm)
1 	BS DT31 T1N	BS GT31 T1N	800	955 x 560	980 x 630 x 1010	285	200
	BS DT33 T1N	BS GT33 T1N	800	1055 x 660	1080 x 730 x 1010	285	200
	BS DT37 T1N	BS GT37 T1N	800	1255 x 760	1280 x 830 x 1010	285	200
2 	BS DG31 T1N	BS GG31 T1N	800	955 x 560	980 x 630 x 1010	285	200
	BS DG33 T1N	BS GG33 T1N	800	1055 x 660	1080 x 730 x 1010	285	200
	BS DG37 T1N	BS GG37 T1N	800	1255 x 760	1280 x 830 x 1010	285	200
3 	BS DB31 T1N	BS GB31 T1N	800	955 x 560	980 x 630 x 1010	285	200
	BS DB33 T1N	BS GB33 T1N	800	1055 x 660	1080 x 730 x 1010	285	200
	BS DB37 T1N	BS GB37 T1N	800	1255 x 760	1280 x 830 x 1010	285	200

PLATEAU BOIS • 1200 kg

FABRICATION FRANÇAISE

Châssis en tube 60 x 30mm. Plateau en CP épaisseur 19mm. Roulettes caoutchouc super-élastique Ø 200mm à roulement à billes, corps alu. Hauteur sol/plateau : 305mm ou 315mm pour la version losange.



Mod	PLATEAU BOIS	Charge (kg)	Dim. Utiles Lxl (mm)	Dim. hors-tout L x l x h (mm)	Hauteur sol/plateau (mm)	Ø roues (mm)	Disposition roulettes
4 	XL TC14 T1N	1200	1605 x 740 x 700	1615 x 810 x 1005	305	200	normale
	XL TC14 T1L	1200	1605 x 740 x 700	1615 x 810 x 1015	315	200	losange

CHARIOTS 2 DOSSIERS 2 RIDELLES

Chariots mécano-soudés multi-usages. Dossiers en tube d'acier Ø 30mm démontables et amovibles pour une adaptation à tous vos besoins. Coins arrondis pour une sécurité accrue. Plateau bois ou recouvert de tôle galvanisée d'épaisseur 15/10ème pour un entretien facilité. 4 roulettes dont 2 fixes + 2 pivotantes. Finition Epoxy Bleu RAL 5005 (autres couleurs disponibles)



1



2



3

OPTION
ROULETTES
→ p.100



350 KG



500 KG

NEW

FABRICATION
FRANÇAISE

PLATEAU BOIS OU TÔLE GALVANISÉE • 350 kg



Châssis en tube 30 x 15 et 20 x 20mm. Plateau en MDF épaisseur 10mm, recouvert ou non d'une tôle galva. Roulettes en caoutchouc semi-élastique de Ø 160mm. Hauteur sol/plateau : 235mm.

Mod	PLATEAU BOIS	PLATEAU BOIS + TÔLE GALVA	Charge (kg)	Dim.Utiles L x l(mm)	Dim.hors-tout L x l x h (mm)	Hauteur sol/plateau (mm)	Ø roues (mm)	
1 	TUBULAIRE	BC DT41 D1N	BC GT41 D1N	350	900 x 560	1160 x 640 x 960	235	160
		BC DT43 D1N	BC GT43 D1N	350	1000 x 660	1260 x 740 x 960	235	160
		BC DT47 D1N	BC GT47 D1N	350	1200 x 760	1460 x 840 x 960	235	160
2 	GRILLAGÉ	BC DG41 D1N	BC GG41 D1N	350	900 x 560	1160 x 630 x 960	235	160
		BC DG43 D1N	BC GG43 D1N	350	1000 x 660	1260 x 730 x 960	235	160
		BC DG47 D1N	BC GG47 D1N	350	1200 x 760	1460 x 830 x 960	235	160
3 	BOIS	BC DB41 D1N	BC GB41 D1N	350	900 x 560	1160 x 630 x 960	235	160
		BC DB43 D1N	BC GB43 D1N	350	1000 x 660	1260 x 730 x 960	235	160
		BC DB47 D1N	BC GB47 D1N	350	1200 x 760	1460 x 830 x 960	235	160

FABRICATION
FRANÇAISE

PLATEAU BOIS OU TÔLE GALVANISÉE • 500 kg

Châssis en tube 35 x 20 et 20 x 20mm. Plateau en MDF épaisseur 15mm, recouvert ou non d'une tôle galva. Roulettes en caoutchouc semi-élastique de Ø 200mm Hauteur sol/plateau : 280mm

Mod	PLATEAU BOIS	PLATEAU BOIS + TÔLE GALVA	Charge (kg)	Dim.Utiles L x l(mm)	Dim.hors-tout L x l x h (mm)	Hauteur sol/plateau (mm)	Ø roues (mm)	
1 	TUBULAIRE	BH DT41 D1N	BH GT41 D1N	500	900 x 560	1160 x 640 x 1005	280	200
		BH DT43 D1N	BH GT43 D1N	500	1000 x 660	1260 x 740 x 1005	280	200
		BH DT47 D1N	BH GT47 D1N	500	1200 x 760	1460 x 840 x 1005	280	200
2 	GRILLAGÉ	BH DG41 D1N	BH GG41 D1N	500	900 x 560	1160 x 630 x 1005	280	200
		BH DG43 D1N	BH GG43 D1N	500	1000 x 660	1260 x 730 x 1005	280	200
		BH DG47 D1N	BH GG47 D1N	500	1200 x 760	1460 x 830 x 1005	280	200
3 	BOIS	BH DB41 D1N	BH GB41 D1N	500	900 x 560	1160 x 630 x 1005	280	200
		BH DB43 D1N	BH GB43 D1N	500	1000 x 660	1260 x 730 x 1005	280	200
		BH DB47 D1N	BH GB47 D1N	500	1200 x 760	1460 x 830 x 1005	280	200

CHARIOTS 2 DOSSIERS 2 RIDELLES



1



2



3



4



PLATEAU BOIS OU TÔLE GALVANISÉE • 800 kg

NEW

FABRICATION FRANÇAISE

Châssis en tube 40 x 27 et 25 x 25mm. Plateau en MDF épaisseur 15mm, recouvert ou non d'une tôle galva. Roulettes caoutchouc super-élastique Ø 200mm à roulement à billes, corps alu. Hauteur sol/plateau : 285mm

Mod		PLATEAU BOIS	PLATEAU BOIS + TÔLE GALVA	Charge (kg)	Dim. Utiles L x l (mm)	Dim. hors-tout L x l x h (mm)	Hauteur sol/plateau (mm)	Ø roues (mm)
1	TUBULAIRE	BS DT41 T1N	BS GT41 T1N	800	900 x 560	1160 x 640 x 1010	285	200
		BS DT43 T1N	BS GT43 T1N	800	1000 x 660	1260 x 740 x 1010	285	200
		BS DT47 T1N	BS GT47 T1N	800	1200 x 760	1460 x 840 x 1010	285	200
2	GRILLAGÉ	BS DG41 T1N	BS GG41 T1N	800	900 x 560	1160 x 630 x 1010	285	200
		BS DG43 T1N	BS GG43 T1N	800	1000 x 660	1260 x 730 x 1010	285	200
		BS DG47 T1N	BS GG47 T1N	800	1200 x 760	1460 x 830 x 1010	285	200
3	BOIS	BS DB41 T1N	BS GB41 T1N	800	900 x 560	1160 x 630 x 1010	285	200
		BS DB43 T1N	BS GB43 T1N	800	1000 x 660	1260 x 730 x 1010	285	200
		BS DB47 T1N	BS GB47 T1N	800	1200 x 760	1460 x 830 x 1010	285	200

PLATEAU BOIS • 1200 kg

FABRICATION FRANÇAISE

Châssis en tube 60 x 30mm. Plateau en CP épaisseur 19mm. Roulettes caoutchouc super-élastique Ø 200mm à roulement à billes, corps alu. Hauteur sol/plateau : 300mm



4

Mod		PLATEAU BOIS	Charge (kg)	Dim. Utiles Lxl (mm)	Dim. hors-tout L x l x h (mm)	Hauteur sol/plateau (mm)	Ø roues (mm)
TUBULAIRE		SL DT42 T1N	1200	920 x 755 x 640	1110 x 825 x 1090	300	200
		SL DT44 T1N	1200	1235 x 755 x 640	1425 x 825 x 1090	300	200
		SL DT46 T1N	1200	1550 x 755 x 640	1740 x 825 x 1090	300	200

CHARIOTS 1 DOSSIER 3 DEMI RIDELLES

Chariots mécano-soudés multi-usages. Coins arrondis pour une sécurité accrue. Plateau bois ou recouvert de tôle galvanisée d'épaisseur 15/10ème pour un entretien facilité. 4 roulettes dont 2 fixes + 2 pivotantes. Finition Epoxy Bleu RAL 5005 (autres couleurs disponibles)



FABRICATION FRANÇAISE

PLATEAU BOIS OU TÔLE GALVANISÉE • 250 À 350 kg

Pour les modèles tubulaires (dossiers et ridelles fixes), construction en tube cintré de Ø 30mm plateau bois encastré ép 10mm. Pour les versions grillagées et bois, châssis en tube 30 x 15 et 20 x 20mm. Plateau en MDF épaisseur 10mm, recouvert ou non d'une tôle galva. Roulettes en caoutchouc semi-élastique de Ø 160mm. Hauteur sol/plateau : 235mm.

Mod	PLATEAU BOIS	PLATEAU BOIS + TÔLE GALVA	Charge (kg)	Dim.Utiles L x l (mm)	Dim.hors-tout L x l x h (mm)	Hauteur sol/plateau (mm)	Ø roues (mm)
1	TUBULAIRE	CM RH12 D1N	250	830 x 390 x 180	1100 x 450 x 905	185	125
		CM RH14 D1N	350	1030 x 540 x 180	1300 x 600 x 950	230	160
		CM RH16 D1N	350	1230 x 640 x 180	1495 x 700 x 950	230	160
2	GRILLAGÉ	BC DG51 D1N	350	900 x 560 x 255	1070 x 630 x 960	235	160
		BC DG53 D1N	350	1000 x 660 x 255	1170 x 730 x 960	235	160
		BC DG57 D1N	350	1200 x 760 x 255	1370 x 830 x 960	235	160
3	BOIS	BC DB51 D1N	350	900 x 560 x 235	1070 x 630 x 960	235	160
		BC DB53 D1N	350	1000 x 660 x 235	1170 x 730 x 960	235	160
		BC DB57 D1N	350	1200 x 760 x 235	1370 x 830 x 960	235	160

FABRICATION FRANÇAISE

PLATEAU BOIS OU TÔLE GALVANISÉE • 500 kg

Châssis en tube 35 x 20 et 20 x 20mm. Plateau en MDF épaisseur 15mm, recouvert ou non d'une tôle galva. Roulettes en caoutchouc semi-élastique de Ø 200mm Hauteur sol/plateau : 280mm

Mod	PLATEAU BOIS	PLATEAU BOIS + TÔLE GALVA	Charge (kg)	Dim.Utiles L x l (mm)	Dim.hors-tout L x l x h (mm)	Hauteur sol/plateau (mm)	Ø roues (mm)
2	GRILLAGÉ	BH DG51 D1N	500	900 x 560 x 255	1070 x 630 x 1005	280	200
		BH DG53 D1N	500	1000 x 660 x 255	1170 x 730 x 1005	280	200
		BH DG57 D1N	500	1200 x 760 x 255	1370 x 830 x 1005	280	200
3	BOIS	BH DB51 D1N	500	900 x 560 x 235	1070 x 630 x 1005	280	200
		BH DB53 D1N	500	1000 x 660 x 235	1170 x 730 x 1005	280	200
		BH DB57 D1N	500	1200 x 760 x 235	1370 x 830 x 1005	280	200

CHARIOTS CONTAINER-FOND REMONTANT



CHARIOTS CONTAINER • 500 kg

Chariot de construction robuste en tube d'acier. Modèles à ½ panneau rabattable de 400mm, verrouillable par simple accroche, barre de poussée tubulaire. Equipés de 4 roulettes à bandage caoutchouc semi-élastique à roulements à rouleaux, dont 2 fixes et 2 pivotantes à frein de Ø 200mm. 2 types d'habillage : Bois : panneaux en MDF décor hêtre ; Habillage grillagé : panneaux grillagés en mailles de 50 x 50 x 4mm (2 dimensions : 1000 x 700 – 1200 x 800mm).



1 GR GO11 D2N
Ouvert

3 GR GC11 D2N
Avec couvercle en 2 parties

5 GR BO12 D2N
Ouvert

7 GR BC12 D2N
Avec couvercle en 2 parties

Mod.	Références	Charge (kg)	Dim. utiles L x l (mm)	Dim. Hors-tout L x l x h (mm)	Couvercle	Habillage	Hauteur sol/plateau (mm)	Poids (kg)
1	GR GO11 D2N	500	1006 x 656	1180 x 735 x 1065	Sans	Grillagé	285	56
2	GR GO15 D2N	500	1206 x 756	1380 x 835 x 1065	Sans	Grillagé	285	63
3	GR GC11 D2N	500	1006 x 656	1180 x 765 x 1105	Avec	Grillagé	285	65
4	GR GC15 D2N	500	1206 x 756	1380 x 865 x 1105	Avec	Grillagé	285	74
5	GR BO12 D2N	500	1000 x 645	1060 x 715 x 1090	Sans	Bois	270	68
6	GR BO16 D2N	500	1200 x 745	1260 x 815 x 1090	Sans	Bois	270	79
7	GR BC12 D2N	500	970 x 670	1130 x 725 x 1110	Avec	Bois	270	88
8	GR BC16 D2N	500	1170 x 770	1330 x 825 x 1110	Avec	Bois	270	103

CHARIOTS À FOND REMONTANT • 300 kg

NEW

Ces chariots à fond remontant permettent à l'utilisateur de travailler dans une position confortable. Ce système s'inscrit dans la lutte contre les TMS (Troubles Musculo-Squelettiques)



9 FR GA11 D4N
Chariot galvanisé emboîtable
Plateau position basse à 100kg de charge

Pour tous chariots à fond remontant ou constant (polypropylène ou mécano-soudés) : nous consulter

FABRICATION FRANÇAISE

Exemple de chariot en polypropylène à fond mobile par système de pantographe, force du ressort à déterminer selon charge

Mod.	Références	Charge (kg)	Hauteur plateau	Dim. Utiles L x l (mm)	Dim. Hors-tout L x l x h (mm)	∅ roues	Nature / Type de roues	Poids (kg)
9	FR GA11 D4N	300	H max : 810mm/H inf 390mm	800 x 395	960 x 525 x 1030	125	4 piv / Caoutchouc	36



CHARIOTS EMBOITABLES

FABRICATION FRANÇAISE

CHARIOTS EMBOITABLES MÉCANO-SOUDÉS • 250 À 400 kg

Chariots étudiés pour un encombrement minimum : à vide, le plateau se relève automatiquement pour l'emboîtement d'autres chariots. Conçus pour utilisation dans les magasins, entrepôts et libres-services. 2 dimensions de plateaux. 4 roulettes dont 2 fixes et 2 pivotantes en caoutchouc semi-élastique. Plateau bois épaisseur 15mm.

TABLETTE ÉCRITTOIRE FORMAT A4 OP TA25 X0N → p.101



1 GE SR13 D1N



2 GE SR17 D1N



3 GE AR13 D1N

4 GE AR17 D1N

Mod.	Références	Charge (kg)	Dim. Utiles L x l (mm)	Dim. hors-tout L x l x h (mm)	Rehausse	Hauteur sol/plateau (mm)	Ø roues	Poids (kg)
1	GE SR13 D1N	250	1000 x 550	1110 x 650 x 960	Sans	240	125	19
2	GE SR17 D1N	400	1280 x 620	1370 x 770 x 975	Sans	320	200	35
3	GE AR13 D1N	250	1000 x 550	1110 x 650 x 1800	Avec	240	125	27
4	GE AR17 D1N	400	1280 x 620	1370 x 770 x 1800	Avec	320	200	45

NEW

CHARIOTS EMBOITABLES 1 OU 2 PLATEAUX • 200 À 300 kg

Chariot 1 plateau en bois ou en fil avec panier. Emboîtement pour un gain de place à vide. 4 roulettes pivotantes.

Chariots galvanisés, 2 plateaux en fil. Plateau supérieur relevable pour un gain de place lors de l'emboîtement (charge 100kg sur le plateau supérieur). 4 roulettes pivotantes.



5 GE JA12 D4N plateau bois



6 GE JA13 D4N plateau fil



7 GE JA16 D4N plateau supérieur type panier



8 GE JA10 D4N plateaux supérieur sans rebord

Mod.	REF	Charge (kg)	nbre / nature des plateaux	Caractéristiques	Dim. Utiles L x l (mm)	Dim. hors-tout L x l x h (mm)	Ø roues	type de roues	Poids (kg)
5	GEJA12D4N*	200	1 / bois	panier 625 x 110 x 150mm	850 x 600/540	1170 x 700 x 995	125	caoutchouc	22,5
6	GEJA13D4N*	200	1 / fil	panier 625 x 110 x 150mm	850 x 600/540	1170 x 700 x 995	125	caoutchouc	20,5
7	GEJA16D4N*	300	2 / fil	Charge plateau sup. = 100kg	700 x 320 x 110	870 x 530 x 1010	125	caoutchouc	20,5
8	GEJA10D4N	300	2 / fil	niveau sup. rabattable	725 x 408	1030 x 530 x 1020	125	caoutchouc	22

*Livrés démontés / en carton

CHARIOTS SPECIFIQUES

CHARIOTS ET DIABLES SPÉCIFIQUES • 200 À 400 kg

Pour le déplacement de rouleaux.
Support tubulaire incurvé, équipé
de 2 roues pneumatiques
ou semi-élastiques.
Empattement 415mm.
Finition Epoxy Bleu RAL 5005

Diabes porte-pneus
Articulation des griffes inférieures pour
une bonne préhension des pneus.
Pour le modèle 4, système de leviers
avec ressorts à gaz garantissant la
position ouverte ou fermée.

Chariot porte-pneus : un incontournable
des garages ou SAV. 2 niveaux
de pose tubulaires (entraxe barre de
pose: 405mm). Longueur utile
de pose 900mm, hauteur
utile de pose 770mm.
Finition Epoxy Bleu RAL 5005



2 LK TA15 G0N



3 DT PN11 G0N

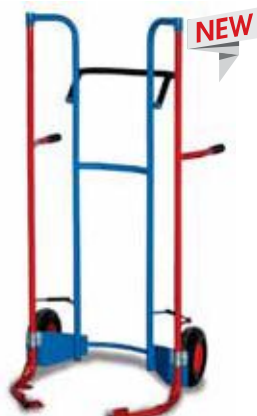

4 DT PN12 G0N



5 CX PN21 D1N

Mod.	Références	Charge (kg)	Dim. Utiles L x l (mm)	Dim. hors-tout L x l x h (mm)	Hauteur sol/niveaux (mm)	Bandage des roues	Ø roues (mm)	Poids (kg)
1	LK TA15 D0N	400	1600 x 520	1800 x 520 x 500	490	Caout. semi - élastique	400	15
2	LK TA15 G0N	400	1600 x 520	1800 x 520 x 500	490	Pneumatique	400	15
3	DT PN11 G0N	200	h 1665 x l 610	1810 x p 840 x h 1750	-	PPS	300	20
4	DT PN12 G0N	200	h 1600 x l 820	1960 x p 750 x h 1600	-	Gonflées	260	22
5	CX PN21 D1N	300	2 x L900	955 x 620 x 1630	365/1170	Caout. semi - élastique	160	24

Idéal pour le stockage et le transport de tables rondes de Ø 1100 à 1600mm (autres tailles nous consulter). Supports centraux avec caoutchouc de protection. Roulettes en caoutchouc super-élastiques non tachant: 2 fixes + 2 pivotantes à frein.
Finition Epoxy Bleu RAL 5005

Chariot porte-outils : en tube d'acier soudé. Plateau bois ép. 16mm, dimensions : 1325x825mm. Double face d'accroche en panneau grillagé de mailles 50x50mm. 4 roulettes dont 2 fixes et 2 pivotantes.



OP CX01 X0N
Charge 25 kg
l : 200 mm



OP CX02 X0N
Charge 20 kg
l : 250 mm



OP CX03 X0N
Charge 20 kg
l : 250 mm



OP CX04 X0N
Charge 15 kg,
395 x 105 x 110 mm



OP CX05 X0N
Charge 15 kg
l 580 mm



6 CX TR31 D1N



7 CX PP14 D1N

Mod.	Références	Charge (kg)	Dim. Utiles L x l (mm)	Dim. hors-tout L x l x h (mm)	Hauteur sol/niveaux (mm)	Bandage des roues	Ø roues	Poids (kg)
6	CX TR31 D1N	300	715	1775 x 760 x 1100	200	Caout. super - élastique	125	26
7	CX PP14 D1N	400	2 x(1200 x 950)	1380 x 825 x 1310	280	Caout. semi - élastique	200	61

GAMME INOX



NEW

CHARIOT DOSSIER RABBATABLE ET DIABLE INOX • 100 À 150 kg

Indispensable dans certains environnements (utilisation en milieu alimentaires), matériel imputrescible et très résistant.



1 CM IN18 S1N
Inox 18/0, 4 roulettes piv. dont 2 à frein



2 DS IN12 S0N

Mod.	Références	Charge (kg)	Dim. Utiles ou pelle L x l (mm)	Dim. hors-tout L x l x h (mm)	Hauteur sol/plateau	Ø roues	type de roues	Poids (kg)
1	CM IN18 S1N	100	825 x 520	825 x 520 x 970	180mm	100	Caoutchouc	12
2	DS IN12 S0N	150	280 x 245	1300 x 500 x 570	-	250	Caoutchouc	17

CHARIOTS INOX 18/0 • 2, 3 OU 4 PLATEAUX • 100 kg

NEW

Chariots en inox avec renforts dans les angles. Entretien facile. 4 roulettes pivotantes de Ø 100 dont 2 à frein.



3 TP IN23 D5N
685 x 380mm



5 TP IN33 D5N
685 x 380mm



7 TP IN44 D5N
685 x 380mm

4 TP IN24 D5N
825 x 500mm

6 TP IN34 D5N
825 x 500mm

Mod.	Références	Charge (kg)	nombre de plateaux	Dim. Utiles L x l (mm)	Dim. hors-tout L x l x h (mm)	Hauteur sol/plateau sup	espace entre plateaux	Ø roues	Poids (kg)
3	TP IN23 D5N	100	2	685 x 380	710 x 400 x 805	680	460	100	9
4	TP IN24 D5N	100	2	825 x 500	910 x 590 x 940	810	590	100	12
5	TP IN33 D5N	100	3	685 x 380	710 x 400 x 805	680	200	100	11,5
6	TP IN34 D5N	100	3	825 x 500	910 x 590 x 940	810	280	100	15,5
7	TP IN44 D5N	100	4	825 x 500	910 x 590 x 1260	1125	280	100	21



CHARIOTS MULTI-NIVEAUX

NEW

CHARIOTS À ÉTAGÈRES ET POIGNÉES RÉGLABLES

Chariots galvanisés à tablettes stratifiées. Finition soignée. Poignée et étagères avec hauteur réglable. 4 roulettes pivotantes de Ø 125mm. Possibilité de frein. (Livrés démontés / en carton)



1 TP GA20 D4N
2 plateaux



2 TP GA32 D4N
3 plateaux



3 TP GA43 D4N
4 plateaux

Mod. 1	Mod. 2	Mod. 3	Charge (kg)	Dim. Utiles L x l (mm)	Dim. hors-tout L x l x h (mm)	Ø roues (mm)
2 plateaux	3 plateaux	4 plateaux				
TPGA20D4N	TPGA30D4N	TPGA40D4N*	250	620 x 425	815 x 470 x 1120*	125
TPGA21D4N	TPGA31D4N	TPGA41D4N*	250	750 x 425	945 x 470 x 1120*	125
TPGA22D4N	TPGA32D4N	TPGA42D4N*	250	1000 x 425	1195 x 470 x 1120*	125
TPGA23D4N	TPGA33D4N	TPGA43D4N*	250	1200 x 425	1395 x 470 x 1120*	125

*Version 4 plateaux (modèle 3) : hauteur hors-tout = 1590mm.

OPTIONS POUR CHARIOTS À ÉTAGÈRES ET POIGNÉES RÉGLABLES

Parce que vos besoins diffèrent en fonction des utilisations et environnement (bureaux, ateliers, etc), nous vous proposons différents aménagements. N'hésitez pas à nous consulter



CHARIOTS MULTI-NIVEAUX



CHARIOTS 2 À 5 PLATEAUX • 200 À 250 kg

FABRICATION FRANÇAISE

Chariots multi-usages pour la préparation et l'approvisionnement à 2, 3 et 5 plateaux amovibles avec rebord de 17mm. Plateaux en bois épaisseur 10mm. 4 roulettes pivotantes de \varnothing 125mm à œil en caoutchouc semi-élastique gris non tachant avec pare-file dont 2 à blocage. Finition Epoxy Bleu RAL 5005

Chariot -charge 250kg- 2 plateaux fixes en acier avec revêtement antidérapant ép. 20mm et ceinture pare-chocs en caoutchouc. Roulettes de \varnothing 125mm en caoutchouc gris non tachant dont 2 fixes et 2 pivotantes



1 TP MB23 D5N



2 TP MB33 D5N



3 TP MB57 D5N



4 TP FA21 S1N
Plateaux antidérapants

Mod.	Références	Charge (kg)	Dim. Utiles L x l (mm)	Dim. hors-tout L x l x h (mm)	Espace utile entre plateaux (mm)	H. plateaux (mm)	Ø roues	Poids (kg)
1	TP MB23 D5N	200	790 x 470	880 x 525 x 905	550	220/800	125	19
2	TP MB33 D5N	200	790 x 470	880 x 525 x 905	260	220/510/800	125	25
3	TP MB57 D5N	200	790 x 470	880 x 525 x 1255	190	225/450/670/890/1110	125	26
4	TP FA21 S1N	250	650 x 430	735 x 475 x 960	530	180/710	125	20

CHARIOTS 2 À 5 PLATEAUX • BOIS FIXES OU AMOVIBLES • 300 kg

FABRICATION FRANÇAISE

Chariots multi-usages à 2, 3 et 5 plateaux reposant sur un cadre en cornière de 30 x 30 x 3mm. Plateaux en bois d'épaisseur 16mm avec rebord de 11mm. Poignée de poussée en tube \varnothing 25mm. Quatre roulettes en caoutchouc semi-élastique dont 2 pivotantes et 2 fixes. Possibilité de blocage sur 2 roues, nous consulter. Finition Epoxy Bleu RAL 5005.



5 TP FA23 D1N



6 TP FA33 D1N



7 TP FA37 D1N



8 TP FA57 D1N

Mod.	Plateaux fixes	Plateaux amovibles	Charge (kg)	Dim. Utiles L x l (mm)	Dim. hors-tout L x l x h (mm)	Espace utile entre plateaux (mm)	Hauteur plateaux (mm)	Ø roues (mm)	Poids (kg)
5	TP FA23 D1N	TP MA23 D1N	300	890 x 590	1040 x 620 x 1070	575	260/870	125	30
6	TP FA33 D1N	TP MA33 D1N	300	890 x 590	1040 x 620 x 1070	275	260/565/870	125	37
7	TP FA37 D1N	TP MA37 D1N	300	890 x 590	1060 x 620 x 1630	575	305/915/1525	160	45
8	TP FA57 D1N	TP MA57 D1N	300	890 x 590	1060 x 620 x 1630	275	305/610/915/1220/1525	160	63



CHARIOTS MULTI-NIVEAUX - PORTE-BACS



SUPPORTS FIXES OU INCLINABLES • 3 BACS NORME EUROPE

Charge 200kg. Chariot pour le rangement de 3 bacs normes Europe de dimensions : L x l x h (maxi) : 600 x 400 x 430mm. 2 versions : supports fixes ou supports inclinables des 2 côtés (de 15° ou 30°) verrouillables dans la position souhaitée, par un verrou à ressort. 4 roues de Ø 125mm à bandage caoutchouc semi-élastique dont 2 fixes et 2 pivotantes. Livrés montés. Finition Epoxy Bleu Ral 5005.

VERSION : supports fixes

VERSION : supports inclinables



1 BP HP11 D1N

2 BP HP12 D1N

3 BP HP13 D1N

4 BP HR11 D1N

5 BP HR12 D1N

6 BP HR13 D1N

Mod.	Supports fixes	mod	Supports inclinables	Charge (kg)	Dim hors tout L x l x h (mm)	Type de support	Hauteur supports (mm)	Ø roues (mm)
1	BP HP11 D1N	4	BP HR11 D1N	200	820 X 450 X 1150	Profilé sans bac/sans bois	215, 660, 1150	125
2	BP HP12 D1N	5	BP HR12 D1N	200	820 X 450 X 1150	Bois sans bac	215, 660, 1150	125
3	BP HP13 D1N	6	BP HR13 D1N	200	820 X 450 X 1150	Profilé avec bac	215, 660, 1150	125



SUPPORTS RÉGLABLES ET INCLINABLES • 3 BACS NORME EUROPE

Charge de 200kg. Chariots en tube d'acier conçus pour le stockage et le rangement de bacs aux normes Europe : L x l : 600 x 400mm ou L x l : 400 x 300mm. Supports inclinables des 2 côtés de 20°, réglables au pas de 150mm par boulonnage. 4 roulettes pivotantes à œil à bandage caoutchouc semi-élastique. Finition Epoxy Bleu Ral 5005



7 BP VT13 D4N

8 BP VT12 D4N

9 BP VT11 D4N

AUTRES
COLORIS SANS
PLUS-VALUE
→ p.101



Mod.	Références	Charge (kg)	Dim utiles L x p (mm)	Dim hors tout L x p x h (mm)	Type de support	Hauteur supports (mm)	Ø roues (mm)	Poids (kg)
7	BP VT13 D4N	200	410 x 610	530 x 655 x 1120	Profilé sans bac/sans bois	330/585/885	125	24
8	BP VT12 D4N	200	410 x 610	530 x 655 x 1120	Bois sans bac	330/585/885	125	30
9	BP VT11 D4N	200	410 x 610	530 x 655 x 1120	Profilé avec bac	330/585/885	125	27

CHARIOTS MULTI-NIVEAUX - PORTE-BACS



Charge de 200kg. Chariots en tube d'acier conçus pour le stockage et le rangement de bacs aux normes Europe : L x l : 600 x 400mm ou L x l : 400 x 300mm.
Supports inclinables des 2 côtés de 20°, réglables au pas de 150mm par boulonnage.
4 roulettes pivotantes à oeil à bandage caoutchouc semi-élastique. Finition Epoxy Bleu Ral 5005

SUPPORTS RÉGLABLES ET INCLINABLES • 6 BACS NORME EUROPE

FABRICATION FRANÇAISE



AUTRES COLORIS SANS PLUS-VALUE
→ p.101

1 BP VT21 D1N

2 BP VT22 D4N

3 BP VT23 D4N

Mod.	Références	Charge (kg)	Dim utiles L x p (mm)	Dim hors tout L x p x h (mm)	Type de support	Hauteur supports (mm)	Ø roues (mm)	Poids (kg)
1	BP VT21 D4N	200	820 x 610	940 x 655 x 1120	Profilé sans bac/sans bois	330/585/885	125	29
2	BP VT22 D4N	200	820 x 610	940 x 655 x 1120	Bois sans bac	330/585/885	125	37
3	BP VT23 D4N	200	820 x 610	940 x 655 x 1120	Profilé avec bac	330/585/885	125	30

SUPPORTS RÉGLABLES ET INCLINABLES • 15 BACS NORME EUROPE

FABRICATION FRANÇAISE



4 BP VT31 D1N

5 BP VT32 D4N

6 BP VT33 D4N

Mod.	Références	Charge (kg)	Dim utiles L x p (mm)	Dim hors tout L x p x h (mm)	Type de support	Hauteur supports (mm)	Ø roues (mm)	Poids (kg)
4	BP VT31 D4N	200	1240 x 610	1415 x 670 x 1760	Profilé sans bac/sans bois	365/670/930/1230/1535	160	53
5	BP VT32 D4N	200	1240 x 610	1415 x 670 x 1760	Bois sans bac	365/670/930/1230/1535	160	68
6	BP VT33 D4N	200	1240 x 610	1415 x 670 x 1760	Profilé avec bac	365/670/930/1230/1535	160	80



CHARIOTS MULTINIVEAUX



COMPOSEZ VOTRE CHARIOT EN FONCTION DE VOS BESOINS

AUTRES
COLORIS SANS
PLUS-VALUE

→ p.101



1 Chariot 4 côtés ouverts
Hauteur utile 900mm



2 Chariot 4 côtés ouverts
Hauteur utile 1400mm



3 Chariot 3 côtés mailles
Hauteur utile 1400mm

1. Choisissez votre structure et votre dimension

Mod	Version Hauteur utile (mm)	Références	Charge (kg)	Dim.Utiles L x l (mm)	Dim.hors-tout L x l x h (mm)	Hauteur sol/plateau (mm)	Ø roues (mm)	Poids (kg)
1	900	HK TU11 D1N	500	1000 x 680 x 900	1170 x 725 x 1235	280	200	44
		HK TU21 D1N	500	1200 x 780 x 900	1370 x 825 x 1235	280	200	50
2	1400	HK TU31 D1N	500	1000 x 680 x 1400	1170 x 725 x 1735	280	200	43
		HK TU51 D1N	500	1200 x 780 x 1400	1370 x 825 x 1735	280	200	48
3	1400	HK MA31 D1N	500	1000 x 680 x 1400	1170 x 725 x 1735	280	200	57
		HK MA51 D1N	500	1200 x 780 x 1400	1370 x 825 x 1735	280	200	65

2. Ajoutez les étagères de votre choix



4 Étagères 60kg sans rebord



5 Étagères 60kg avec rebord



6 Étagères 60kg
inclinée avec rebord

NEW



7 Étagères 100kg sans
rebord

Étagères réglables au pas de 50mm

Panachage possible des différents types d'étagères de même dimension pour un même chariot

Mod.	ETAGERE (unitaire)	Dim utile 1000 x 680mm	Dim utiles 1200 x 780mm
4	Étagère 60kg sans rebord	OP HK01 X0N	OP HK02 X0N
5	Étagère 60kg avec rebord	OP HK11 X0N	OP HK12 X0N
6	Étagère 60kg inclinée avec rebord	OP HK31 X0N	OP HK32 X0N
7	Étagère 100kg sans rebord	OP HK21 X0N	OP HK22 X0N

CHARIOTS MULTINIVEAUX



CHARIOTS PRÉ-COMPOSÉS - OUVERT OU MAILLE

FABRICATION FRANÇAISE

Charge : 500kg. Chariots pré-composés avec étagères 60kg ou étagères inclinées en version totalement ouverte ou 3 côtés mailles soudées (200 x 100 x 5). 2 dimensions standard : 1000 x 680 ou 1200 x 780mm. 1er niveau fixe (bois encastré dans châssis tubulaire) à 280mm du sol, autres niveaux/étagères réglables au pas de 50mm sur une hauteur utile de 900mm ou 1400mm. Possibilité de rajouter des étagères (voir page de gauche).



1 Chariot 4 côtés ouverts H.u.900mm
4 niveaux dont 3 réglables



2 Chariot 4 côtés ouverts H.u.1400mm
3 niveaux dont 2 réglables



4 Chariot 4 côtés ouverts H.u.1400mm
6 niveaux dont 5 réglables



3 Chariot 4 côtés ouverts H.u.1400mm
3 niveaux dont 2 réglables/inclinés



5 Chariot 3 côtés maille H.u.1400mm
3 niveaux dont 2 réglables

Mod	Version Hauteur utile (mm)	Références	Charge (kg)	Dim.Utiles L x l (mm)	Dim.hors-tout L x l x h (mm)	Nbre et type d'étagères réglables	Ø roues (mm)	Poids (kg)
1	900	HK TU34 D1N	500	1000 x 680 x 900	1170 x 725 x 1235	3 x horizontale 60kg sans rebord	200	62
		HK TU54 D1N	500	1200 x 780 x 900	1370 x 825 x 1235	3 x horizontale 60kg sans rebord	200	80
2	1400	HK TU33 D1N	500	1000 x 680 x 1400	1170 x 725 x 1735	2 x horizontale 60kg sans rebord	200	55
		HK TU53 D1N	500	1200 x 780 x 1400	1370 x 825 x 1735	2 x horizontale 60kg sans rebord	200	61
3	1400	HK VU33 D1N	500	1000 x 680 x 1400	1170 x 725 x 1735	2 x inclinée 60kg avec rebord	200	63
		HK VU53 D1N	500	1200 x 780 x 1400	1370 x 825 x 1735	2 x inclinée 60kg avec rebord	200	68
4	1400	HK TU36 D1N	500	1000 x 680 x 1400	1170 x 725 x 1735	5 x horizontale 60kg sans rebord	200	60
		HK TU56 D1N	500	1200 x 780 x 1400	1370 x 825 x 1735	5 x horizontale 60kg sans rebord	200	96
5	1400	HK MA33 D1N	500	1000 x 680 x 1400	1170 x 725 x 1735	2 x horizontale 60kg sans rebord	200	71
		HK MA53 D1N	500	1200 x 780 x 1400	1370 x 825 x 1735	2 x horizontale 60kg sans rebord	200	79

Possibilité de rajouter des étagères (voir page de gauche).



CHARIOTS MULTINIVEAUX



COMPOSEZ VOTRE CHARIOT EN FONCTION DE VOS BESOINS

Chariots multi-niveaux 500kg à composer en fonction de vos besoins :
Structure entièrement mécano-soudée avec montants pré-perçés au pas de 50mm :
2 côtés largeur grillagés ou 3 côtés grillagés . 1 barre de poussée en tube Ø 25mm.
2 roulettes fixes + 2 pivotantes en caoutchouc semi-élastique de Ø 200mm.

AUTRES
COLORIS SANS
PLUS-VALUE
→ p.101



OPTION
ROULETTES
→ P.100



1 Chariot 2 côtés grillagés



2 Chariot 3 côtés grillagés

1. Choisissez votre structure et votre dimension

Mod	Références	Charge (kg)	Dim.Utiles L x l (mm)	Dim.hors-tout L x l x h (mm)	Hauteur sol/ plateau (mm)	Ø roues (mm)	Poids (kg)
1	HK GE31 D1N	500	1000 x 680 x 1400	1170 x 725 x 1735	280	200	58
	HK GE51 D1N	500	1200 x 780 x 1400	1370 x 825 x 1735	280	200	66
2	HK GR31 D1N	500	1000 x 680 x 1400	1170 x 725 x 1735	280	200	60
	HK GR51 D1N	500	1200 x 780 x 1400	1370 x 825 x 1735	280	200	68

2. Ajoutez les étagères de votre choix



3 Étagères 60kg sans rebord



4 Étagères 60kg avec rebord



5 Étagères 60kg inclinée avec rebord



6 Étagères 100kg sans rebord

Étagères réglables au pas de 50mm

Panachage possible des différents types d'étagères de même dimension pour un même chariot

Mod.	ETAGERE (unitaire)	Dim utile 1000 x 680mm	Dim utiles 1200 x 780mm
3	Étagère 60kg sans rebord	OP HK01 X0N	OP HK02 X0N
4	Étagère 60kg avec rebord	OP HK11 X0N	OP HK12 X0N
5	Étagère 60kg inclinée avec rebord	OP HK31 X0N	OP HK32 X0N
6	Étagère 100kg sans rebord	OP HK21 X0N	OP HK22 X0N

CHARIOTS MULTINIVEAUX



CHARIOTS PRÉ-COMPOSÉS GRILLAGÉS

FABRICATION FRANÇAISE

Charge : 500kg. Chariots pré-composés avec étagères 60kg ou étagères inclinées. 2 modèles (habillage 2 côtés largeur grillagés ou 3 côtés grillagés) dans 2 dimensions standard : 1000 x 680 ou 1200 x 780mm. 1er niveau fixe (bois encastré dans châssis tubulaire) à 280mm du sol, autres niveaux/étagères réglables au pas de 50mm. Possibilité de rajouter des étagères (voir page de gauche).



2 Chariot 2 côtés grillagés
3 niveaux dont 2 réglables/inclinés





1 Chariot 2 côtés grillagés
3 niveaux dont 2 réglables



3 Chariot 3 côtés grillagés
3 niveaux dont 2 réglables



4 Chariot 3 côtés grillagés
3 niveaux dont 2 réglables/inclinés

Mod	Références	Charge (kg)	Dim.Utiles L x l (mm)	Dim.hors-tout L x l x h (mm)	Hauteur sol/plateau (mm)	Nbre et type d'étagères réglables	Ø roues (mm)	Poids (kg)
1	 HK GE33 D1N	500	1000 x 680 x 1400	1170 x 725 x 1735	280	2 x horizontale 60kg sans rebord	200	74
	HK GE53 D1N	500	1200 x 780 x 1400	1370 x 825 x 1735	280	2 x horizontale 60kg sans rebord	200	82
2	 HK VE33 D1N	500	1000 x 680 x 1400	1170 x 725 x 1735	280	2 x inclinée 60kg avec rebord	200	74
	HK VE53 D1N	500	1200 x 780 x 1400	1370 x 825 x 1735	280	2 x inclinée 60kg avec rebord	200	82
3	 HK GR33 D1N	500	1000 x 680 x 1400	1170 x 725 x 1735	280	2 x horizontale 60kg sans rebord	200	74
	HK GR53 D1N	500	1200 x 780 x 1400	1370 x 825 x 1735	280	2 x horizontale 60kg sans rebord	200	82
4	 HK VR33 D1N	500	1000 x 680 x 1400	1170 x 725 x 1735	280	2 x inclinée 60kg avec rebord	200	74
	HK VR53 D1N	500	1200 x 780 x 1400	1370 x 825 x 1735	280	2 x inclinée 60kg avec rebord	200	82

Possibilité de rajouter des étagères (voir page de gauche).



CHARIOTS MULTINIVEAUX



COMPOSEZ VOTRE CHARIOT EN FONCTION DE VOS BESOINS

Chariots multi-niveaux 500kg à composer en fonction de vos besoins :

Structure entièrement mécano-soudée avec montants pré-perçés au pas de 50mm.

3 côtés grillagés + 2 portes : ouverture classique à 180° (avec barre de poussée en tube Ø 25mm) ou ouverture totale à 270° (sans barre de poussée), 2 roulettes fixes + 2 pivotantes en caoutchouc semi-élastique de Ø 200mm



1 Chariot 3 côtés grillagés + 2 portes
Ouverture 180°



2 Chariot 3 côtés grillagés + 2 portes
Ouverture totale 270°

NEW

1. Choisissez votre structure et votre dimension

Mod	Ouverture porte	Références	Charge (kg)	Dim.Utiles L x l (mm)	Dim.hors-tout L x l x h (mm)	Hauteur sol/ plateau (mm)	Ø roues (mm)	Poids (kg)
1	180°	HK GP31 D1N	500	1000 x 680 x 1400	1170 x 760 x 1735	280	200	72
	180°	HK GP51 D1N	500	1200 x 780 x 1400	1370 x 860 x 1735	280	200	75
2	270°	HK GT31 D1N	500	1000 x 680 x 1400	1170 x 770 x 1735	280	200	82
	270°	HK GT51 D1N	500	1200 x 780 x 1400	1370 x 870 x 1735	280	200	85

2. Ajoutez les étagères de votre choix



3 Étagères 60kg sans rebord



4 Étagères 60kg avec rebord



5 Étagères 100kg sans rebord

Étagères réglables au pas de 50mm

Panachage possible des différents types d'étagères de même dimension pour un même chariot

Mod.	ETAGERE (unitaire)	Dim utile 1000 x 680mm	Dim utiles 1200 x 780mm
3	Étagère 60kg sans rebord	OP HK01 X0N	OP HK02 X0N
4	Étagère 60kg avec rebord	OP HK11 X0N	OP HK12 X0N
5	Étagère 100kg sans rebord	OP HK21 X0N	OP HK22 X0N

3. Sécurisez votre chariot :

Mod	Kit Sécurité	Dim utile 1000 x 680mm	Dim utiles 1200 x 780mm
6	Toit + fermeture par cadenas (non fournis)	OP HK91 X0N	OP HK92 X0N

CHARIOTS MULTINIVEAUX



CHARIOTS PRÉ-COMPOSÉS GRILLAGÉS AVEC PORTES

FABRICATION FRANÇAISE

Charge : 500kg. Chariots pré-composés avec 2 étagères réglables (charge 60kg/étagère) 3 côtés grillagés avec 2 portes ouverture à 180° ou ouverture totale à 270° (sans poignée). 2 dimensions standard : 1000 x 680 ou 1200 x 780mm. 1er niveau fixe (bois encastré dans châssis tubulaire) à 280mm du sol, autres niveaux/étagères réglables au pas de 50mm. Possibilité de rajouter des étagères (voir page de gauche).



1 Chariot 3 côtés grillagés + 2 portes ouverture 180°
3 niveaux dont 2 réglables



2 Chariot 3 côtés grillagés + 2 portes ouverture totale 270° (sans poignée)
3 niveaux dont 2 réglables



OPTION ROULETTES
→ p.100



AUTRES COLORIS SANS PLUS-VALUE
→ p.101

Mod	Références	Charge (kg)	Dim.Utiles L x l (mm)	Dim.hors-tout L x l x h (mm)	Hauteur sol/plateau (mm)	Nbre et type d'étagères réglables	Ø roues (mm)	Poids (kg)
1	HK GP33 D1N	500	1000 x 680 x 1400	1170 x 760 x 1735	280	2 x horizontale 60kg sans rebord	200	84
	HK GP53 D1N	500	1200 x 780 x 1400	1370 x 860 x 1735	280	2 x horizontale 60kg sans rebord	200	96
2	HK GT33 D1N	500	1000 x 680 x 1400	1170 x 770 x 1735	280	2 x horizontale 60kg sans rebord	200	86
	HK GT53 D1N	500	1200 x 780 x 1400	1370 x 870 x 1735	280	2 x horizontale 60kg sans rebord	200	102

Possibilité de rajouter des étagères (voir page de gauche).

OPTIONS POUR L'ENSEMBLE DE LA GAMME MULTINIVEAUX HK



Poignée de traction à ressort. (option d'usine à mentionner à la commande)



Grand choix de roulettes : non tachantes, pour mise en train... (voir page 100)



OP TA30 XON
Tablettes adaptables sur chariots avec poignée de 30 mm. Format A4 en tôle d'acier de 20/10e avec rebord de 15 mm. Format 305 x 210 mm. Fixation par boulons.



Possibilité de mettre l'ensemble des chariots de la gamme HK en train : timon, accroche et roulettes adaptées. Nous consulter



CHARIOTS CONTAINER

FABRICATION FRANÇAISE

CHARIOTS CONTAINER • 500 kg

Chariot de construction robuste en tube d'acier. Modèles à ½ panneau rabattable de 400mm, verrouillable par simple accroche. Barre de poussée tubulaire. Equipés de 4 roulettes à bandage caoutchouc semi-élastique à roulements à rouleaux, dont 2 fixes et 2 pivotantes à frein de ø 200mm. Finition Epoxy bleu RAL 5005. Panneaux grillagés en mailles de 50 x 50 x 4mm. 2 dimensions : 1000 x 700 – 1200 x 800mm.



1 GR GO11 D2N

2 GR GO15 D2N



3 GR GC11 D2N

4 GR GC15 D2N



5 GR MO51 D2N

Mod.	Bleu 5005	Charge (kg)	Dim. Utiles L x l (mm)	Dim. hors-tout L x l x h (mm)	Couvercle	Habillage	Hauteur sol/plateau (mm)	Poids (kg)
1	GR GO11 D2N	500	1006 x 656	1180 x 735 x 1065	sans	Grillagé	285	56
2	GR GO15 D2N	500	1206 x 756	1380 x 835 x 1065	sans	Grillagé	285	63
3	GR GC11 D2N	500	1006 x 656	1180 x 765 x 1105	avec	Grillagé	285	65
4	GR GC15 D2N	500	1206 x 756	1380 x 865 x 1105	avec	Grillagé	285	74
5	GR MO51 D2N	500	1206 x 756	1370 x 835 x 1735	sans	Grillagé	285	80

FABRICATION FRANÇAISE

CHARIOTS CONTAINER AVEC POIGNÉE MANUELLE • 500 kg

Poignée manuelle pour faciliter les déplacements.



6 GM GO11 D2N

7 GM GO15 D2N



8 GM GC11 D2N

9 GM GC15 D2N



10 GM MO51 D2N

Mod.	Bleu 5005	Charge (kg)	Dim. Utiles L x l (mm)	Dim. hors-tout L x l x h (mm)	Couvercle	Habillage	Hauteur sol/plateau (mm)	Poids (kg)
6	GM GO11 D2N	500	1006 x 656	1280 x 735 x 1065	sans	Grillagé	285	61
7	GM GO15 D2N	500	1206 x 756	1480 x 835 x 1065	sans	Grillagé	285	68
8	GM GC11 D2N	500	1006 x 656	1280 x 765 x 1105	avec	Grillagé	285	70
9	GM GC15 D2N	500	1206 x 756	1480 x 865 x 1105	avec	Grillagé	285	79
10	GM MO51 D2N	500	1206 x 756	1470 x 835 x 1735	sans	Grillagé	285	85

CHARIOTS TRACTABLES

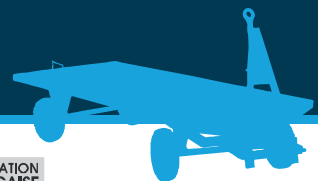

CHARIOTS CONTAINER • 500 kg

NEW

FABRICATION FRANÇAISE

Chariot de construction robuste en tube d'acier. Modèles à ½ panneau rabattable, verrouillable par simple accroche. Barre de poussée tubulaire. Equipés de 4 roulettes à bandage caoutchouc super-élastique avec roulements à billes de précision, dont 2 fixes et 2 pivotantes de Ø 200mm. Timon droit à ressort et accroche. Possibilité de mise en train.



Timon et accroche pour mise en train

1 GT GO51 T1N

2 GT MO15 T1N

Mod.	Références	Charge (kg)	Dimensions utiles L x l (mm)	Dim. Hors-tout L x l x h (mm)	Hauteur sol/plateau (mm)	Type de roues	Ø roues (mm)	Poids (kg)
1	GT GO15 T1N	500	1206 x 756	1470 x 835 x 1065	290	super-élastique	200	73
2	GT MO51 T1N	500	1206 x 756	1470 x 835 x 1740	290	super-élastique	200	90

TIMON TRACTEUR • POUSSEUR ÉLECTRIQUE • 1000 kg

NEW

Châssis et carénage en acier. Extrêmement compact (L 895 x l 460 x h 980mm hors-tout), dispose d'un moteur traction 400 W, d'un chargeur embarqué haute fréquence qui alimente une batterie de traction V/AH 24/25, d'un avertisseur sonore et de roues non marquantes. Frein électromagnétique. Paramétrable et personnalisable grâce à son variateur. Vitesse de déplacement : 6km/h. Poids : 95kg.



3 TI TR11 T0N

Hauteur du timon ajustable

Indicateur de charge
Clef de contact

Chargeur embarqué, se branche directement sur courant domestique

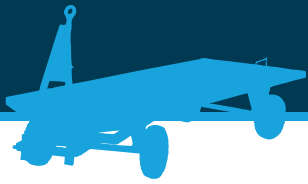

CHARIOTS REMORQUES TRACTABLES

CHARIOTS ET REMORQUES TRACTABLES

Déplacer des charges encombrantes au sein d'un atelier, transférer des charges entre 2 bâtiments ou alimenter des postes de travail devient aisé grâce à des chariots ou remorques industrielles.

Version roulettes, **simple ou double essieu directeur** selon la manœuvrabilité exigée, les largeurs d'allées... Le double essieu directeur est idéal pour une utilisation en train de plusieurs remorques.

Des aménagements spécifiques, tels que des dossiers/ridelles, des rampes d'accès, ou kit intempéries, permettent de répondre au mieux à vos applications.



EXEMPLES DE SOLUTIONS POUR LE LEAN-MANUFACTURING

Une meilleure productivité, amènent de plus en plus les entreprises à mettre en place les principe du lean-manufacturing.

Chacun de vos projets est étudié et nos solutions permettent de transférer les charges en limitant les manipulations et les pertes de temps dans le respect de vos contraintes et impératifs



CHARIOTS REMORQUES TRACTABLES

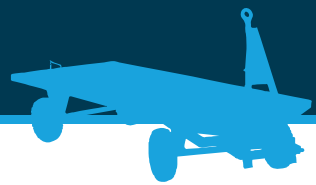

TRAINS DE CHARIOTS ET REMORQUES MONOTRACE

Remorques 2 essieux directeurs avec kit intempéries (A/R tôle, toit tôle en pointe de diamant, bâche 2 faces à enrouleur) : transfert de produits semi-finis entre bâtiments

Solution monotrace



Remorque avec kit intempéries



Remorque 1 essieu directeur avec 4 ridelles bois dont 2 rabattables : transport de palettes entre différentes zones de production



Chariots 2 essieux directeurs pour préparation de commandes

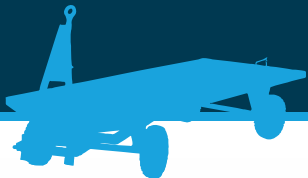

REMORQUES

REMORQUES INDUSTRIELLES À MAIN • 800 À 1500 kg

Remorques industrielles destinées à être utilisées dans une enceinte privée. Construction en tube d'acier soudé de 50 x 30mm. Plancher en CP d'ép. 19 mm encastré dans le châssis. Équipée d'un essieu directeur avec couronne à billes. 2 charges : 800kg ou 1500kg. Roues pneumatiques ou caoutchouc semi-élastique de diam 300 ou 400mm. 4 dimensions de plateau standards ; autres dimensions sur simple demande.



POSSIBILITÉ DE FREIN AUTOMATIQUE PAR RELEVÉ DU TIMON



AUTRES COLORIS SANS PLUS-VALUE
→ p.101



Références	Désignation
OP RE10 XON	Timon avec œil d'attelage Ø 55 intérieur
OP RE20 XON	Crochet d'attelage
OP RE30 XON	Frein parking

Mod.	Références	Charge (kg)	Dim. Utiles L x l (mm)	Dim. hors-tout L x l x h (mm)	Hauteur sol/plateau (mm)	Dimensions roues Ø x l (mm)	Type de roues	Poids (kg)
1	RE MB13 DON	800	1300 x 700	1700 x 700 x 1185	465	300 x 70	Caout. semi-élast.	85
2	RE MB13 GON	800	1300 x 700	1700 x 700 x 1185	465	300 x 110	Pneu gonflé	85
3	RE MB15 DON	800	1500 x 800	1900 x 800 x 1185	465	300 x 70	Caout. semi-élast.	95
4	RE MB15 GON	800	1500 x 800	1900 x 800 x 1185	465	300 x 110	Pneu gonflé	99
5	RE MB20 DON	1500	2000 x 1000	2400 x 1000 x 1235	515	400 x 75	Caout. semi-élast.	114
6	RE MB20 GON	1500	2000 x 1000	2400 x 1000 x 1235	515	400 x 100	Pneu gonflé	114
7	RE MB25 DON	1500	2500 x 1250	2900 x 1250 x 1235	515	400 x 75	Caout. semi-élast.	124
8	RE MB25 GON	1500	2500 x 1250	2900 x 1250 x 1235	515	400 x 100	Pneu gonflé	144

Autres charges ou dimensions sur demande

OPTIONS DOSSIERS ET RIDELLES



Type	Pour plateau	H. 500 mm	H.800 mm
Dossier (à l'unité)	1300 x 700	OP RE41 XON	OP RE45 XON
Dossier (à l'unité)	1500 x 800	OP RE42 XON	OP RE46 XON
Dossier (à l'unité)	2000 x 1000	OP RE43 XON	OP RE47 XON
Dossier (à l'unité)	2500 x 1250	OP RE44 XON	OP RE48 XON
Ridelle (à l'unité)	1300 x 700	OP RE61 XON	OP RE65 XON
Ridelle (à l'unité)	1500 x 800	OP RE62 XON	OP RE66 XON
Ridelle (à l'unité)	2000 x 1000	OP RE63 XON	OP RE67 XON
Ridelle (à l'unité)	2500 x 1250	OP RE64 XON	OP RE68 XON
2 dossiers & 2 ridelles	1300 x 700	OP RE71 XON	OP RE75 XON
2 dossiers & 2 ridelles	1500 x 800	OP RE72 XON	OP RE76 XON
2 dossiers & 2 ridelles	2000 x 1000	OP RE73 XON	OP RE77 XON
2 dossiers & 2 ridelles	2500 x 1250	OP RE74 XON	OP RE78 XON

Autres plateaux sur demande

REMORQUES

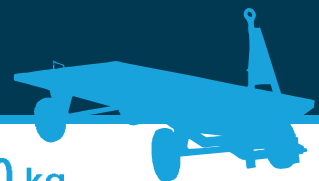

REMORQUES INDUSTRIELLES TRACTABLES 1 ESSIEU DIRECTEUR • 2000 À 5000 kg

Remorques avec avant train pivotant monté sur couronne à billes. Construction en tube d'acier 80 x 40mm ou 100 x 50mm selon modèles 2 dimensions de plateaux standard, toutes autres dimensions spécifiques sur demande. Plancher encastré dans le châssis en contre plaqué marine ép. 22mm ou ép. 25mm pour modèle 5 tonnes. Timon directionnel relevable avec œil d'attelage de Ø intérieur 52mm / Ø extérieur 120mm. Crochet d'attelage à l'arrière. Axe de roues en acier tourné, roues avec corps tôle, montées sur roulement à billes : pneus pleins souples (PPS - roues increvables) ou pneumatiques. Frein de parking en option. Autres configuration sur demande. Finition Epoxy Jaune RAL 1028.

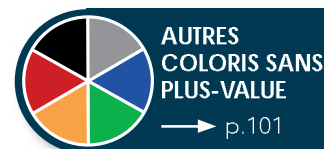

Mod.	Références	Charge (kg)	Dim. Utiles L x l (mm)	Dim. hors-tout L x l x h (mm)	Hauteur sol/plateau (mm)	Dimensions roues Ø x l (mm)	Type de roues	Poids (kg)	
1	RE TS15 SON	2000	2000 x 1000	2400 x 1000 x 1180	587	414 x 120	PPS	195	
2	RE TS15 GON	2000	2000 x 1000	2400 x 1000 x 1180	587	414 x 120	Pneu. gonflé	205	
3	RE TS25 SON	2000	2500 x 1250	2900 x 1250 x 1180	587	414 x 120	PPS	247	
4	RE TS25 GON	2000	2500 x 1250	2900 x 1250 x 1180	587	414 x 120	Pneu. gonflé	255	
5	RE TS16 SON	3000	2000 x 1000	2400 x 1000 x 1210	620	476 x 143	PPS	218	
6	RE TS16 GON	3000	2000 x 1000	2400 x 1000 x 1210	620	476 x 143	Pneu. gonflé	210	
7	RE TS26 SON	3000	2500 x 1250	2900 x 1250 x 1210	620	476 x 143	PPS	266	
8	RE TS26 GON	3000	2500 x 1250	2900 x 1250 x 1210	620	476 x 143	Pneu. gonflé	258	
9	RE TS17 SON	5000	2000 x 1000	2400 x 1000 x 1205	615	471 x 187	PPS	325	
10	RE TS17 GON	5000	2000 x 1000	2400 x 1000 x 1205	615	471 x 187	Pneu. gonflé	312	
11	RE TS27 SON	5000	2500 x 1250	2900 x 1250 x 1205	615	471 x 187	PPS	390	
12	RE TS27 GON	5000	2500 x 1250	2900 x 1250 x 1205	615	471 x 187	Pneu. gonflé	375	
13	OP RE50 XON	Option frein de parking pour remorques 1 essieu directeur (Gamme RETS)							10

REMORQUES INDUSTRIELLES TRACTABLES 2 ESSIEUX DIRECTEURS • 2000 kg

Remorques avec 2 trains pivotants montés sur couronne à billes : 1 essieu avant et 1 essieu arrière pour faciliter la manœuvrabilité. Angle de braquage très réduit. Idéal pour l'utilisation « en train » de plusieurs remorques : la trajectoire est tenue lors du déplacement des remorques attelées. Timon réversible sur demande.

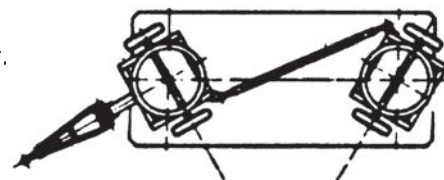

Mod.	Références	Charge (kg)	Dim. Utiles L x l (mm)	Dim. hors-tout L x l x h (mm)	Hauteur sol/plateau (mm)	Dimensions roues Ø x l (mm)	Type de roues	Poids (kg)	
14	RE TD15 SON	2000	2000 x 1000	2400 x 1000	587	414 x 120	PPS	240	
15	RETD15 GON	2000	2000 x 1000	2400 x 1000	587	414 x 120	Pneu. gonflé	250	
16	RE TD25 SON	2000	2500 x 1250	2900 x 1250	587	414 x 120	PPS	292	
17	RETD25 GON	2000	2500 x 1250	2900 x 1250	587	414 x 120	Pneu. gonflé	300	
18	OP RE52 XON	Option frein de parking pour remorques 2 essieux directeurs (Gamme RETD)							15

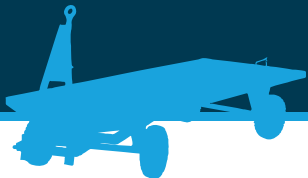

SUR MESURES

Vous avez un projet et aucun de nos standards ne semble correspondre à vos applications, faites nous part de vos exigences et contraintes, nous étudierons ensemble un cahier des charges pour que notre Bureau d'Etudes conçoive un matériel adapté, répondant à vos attentes.

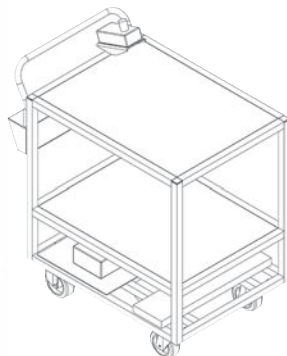
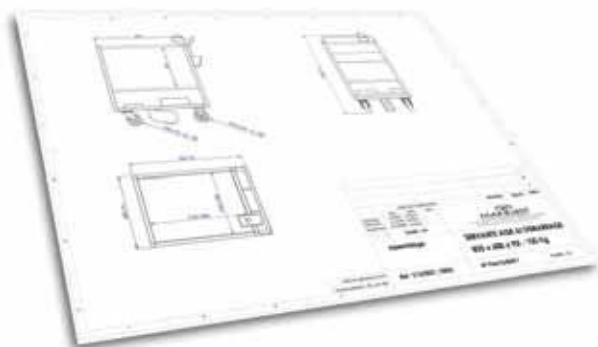

Servante avec roulette motorisée : aide au démarrage dans le cadre de la mise en conformité d'un poste de travail pour une personne handicapée



Servante à rouleaux avec butée escamotable pour transfert de bacs sur chaîne de production

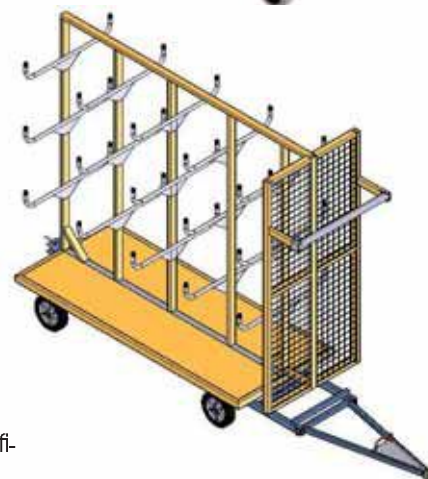
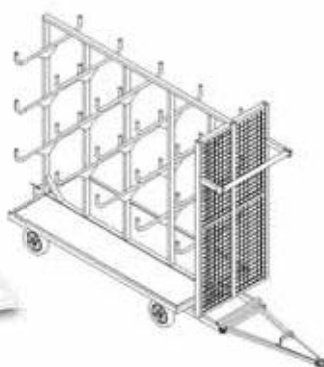

Chariot charges longues pour stockage et préparation de commandes de profilés, tubes etc.

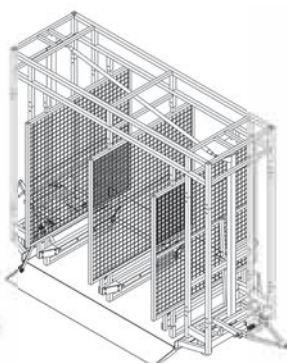
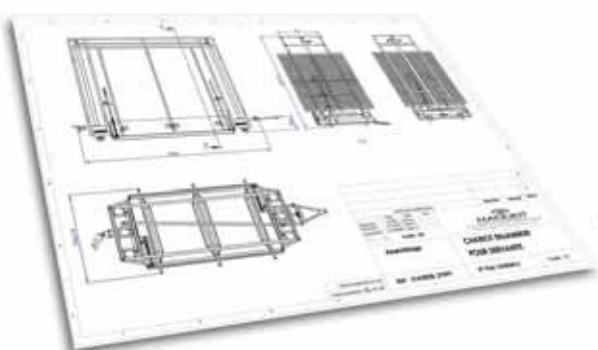

Chariot monorail avec entrée et sortie latérales pour approvisionnement des postes de travail

PUPITRES



PUPITRES • 150 À 200 kg

FABRICATION FRANÇAISE



Véritable table mobile alliant écritoire et rangements. Différentes versions : étagères et tiroir individuel de h.150mm ou coffre porte (h. 550mm, fermeture centralisée, serrure 2 clefs). Tablette supérieure (525 x 560mm) inclinée en tôle peinte avec rebord en face avant de 15mm. Étagères (550 x 470mm) en MDF avec rebord de 11mm. 4 roulettes pivotantes de Ø125mm en caoutchouc non tachant dont 2 à frein.

AUTRES COLORIS SANS PLUS-VALUE
→ p.101

1 **KF HS11 E5N**
2 étagères + 1 tiroir h. 150mm

2 **KF HS31 E5N**
Coffre porte h 550mm

Mod.	Références	Charge (kg)	Type	Dim. Utiles tablette sup. L x l (mm)	Hauteur étagères (mm)	Espace utile entre étagères (mm)	Dim. hors-tout l x p x h (mm)	Ø roues (mm)	Poids (kg)
1	KF HS11 E5N	200	2 étagères+ 1 tiroir individuel	525 x 560	250/970	480/105	560 x 590 x 1190	125	35
2	KF HS31 E5N	200	1 étagère + 1 caisson porte	525 x 560	970	105	560 x 590 x 1190	125	40

2 modèles de pupitre d'atelier à hauteur réglable au pas de 100mm. Version tablette fixe horizontale et version tablette inclinée. 4 roulettes pivotantes à œil de Ø 100mm dont 2 à blocage, à bandage caoutchouc synthétique non tachant.

Pupitres avec tablette supérieure (525 x 560mm) inclinée en tôle peinte avec rebord en face avant de 15mm. Equipés de 2 étagères ou d'un bloc 3 tiroirs et d'une étagère (tiroirs de hauteur 50/100/150mm, avec fermeture centralisée, serrure 2 clefs). Tablette supérieure (525 x 560 mm) inclinée en tôle peinte avec rebord en face avant de 15mm.



3 **KF HP12 E5N**
Tablette fixe

4 **KF HR12 E5N**
Tablette inclinée

5 **KF HS22 E5N**
2 étagères

6 **KF HS33 E5N**
2 étagères + bloc 3 tiroirs

Mod.	Références	Charge (kg)	Type	Dim. Utiles tablette sup. L x l (mm)	Hauteur étagères (mm)	Espace utile entre étagères (mm)	Dim. hors-tout l x p x h (mm)	Ø roues (mm)	Poids (kg)
3	KF HP12 E5N	150	tablette fixe	425 x 335	685 en position basse	-	470 x 400 x 1120	100	11
4	KF HR12 E5N	150	tablette inclinée	425 x 330	770 en position basse	-	470 x 400 x 1200	100	12
5	KF HS22 E5N	200	2 étagères	525 x 560	250/650	370/425	560 x 590 x 1190	125	22
6	KF HS33 E5N	200	2 étagères+ 1 caisson 3 tiroirs	525 x 560	250/970	290/105	560 x 590 x 1190	125	40



SERVANTES PLATEAUX TOLE



SERVANTES D'ATELIER 2 PLATEAUX • 150 kg

Construction châssis en tube d'acier carré soudé de 25 x 25 x 2mm.
2 plateaux fixes en tôle 15/10ème avec rebord de 37mm. Poignée en tube de ø 25mm.
4 roulettes pivotantes dont 2 à frein, en caoutchouc synthétique gris non tachant avec pare-til.
Finition Epoxy Gris RAL 7024 Version avec revêtement caoutchouc sur les plateaux tôleés (uniquement)

AUTRES
COLORIS SANS
PLUS-VALUE
→ p.101



Version plateaux recouvert de caoutchouc antidérapant

1 SR ME23 S5N
Plateaux métalliques

3 SR ME28 E5N
Plateau supérieur en bois

5 SR ME29 E5N
Avec collecteur de déchets

Mod.	Plateau tôle	Mod.	Plateau tôle + caoutchouc	Charge (kg)	Dim utiles plateau sup L x l (mm)	Dim. Utiles L x l (mm)	Dim. hors-tout L x l x h (mm)	Nombre de plateaux	H. utile entre plateaux (mm)	Hauteur plateaux (mm)	Ø roues (mm)
1	SR ME23 S5N	2	SR MC23 S5N	150	710 x 410	710 x 410	880 x 455 x 895	2	560	285/890	100
3	SR ME28 E5N	4	SR MC28 E5N	150	795 x 455	710 x 410	895 x 455 x 875	2	560	260/875	75
5	SR ME29 E5N	6	SR MC29 E5N	150	710 x 410	710 x 410	1315 x 455 x 865	2	560	260/860	75



SERVANTES D'ATELIER 3 PLATEAUX • 150 kg

Construction châssis en tube d'acier carré soudé de 25 x 25 x 2mm.
3 plateaux fixes en tôle 15/10ème avec rebord de 37 mm. Poignée en tube de ø 25mm.
4 roulettes pivotantes dont 2 à frein, en caoutchouc synthétique gris non tachant avec pare-til.
Finition Epoxy Gris RAL 7024. Version avec revêtement caoutchouc sur les plateaux tôleés (uniquement)



Version plateaux recouvert de caoutchouc antidérapant

7 SR ME33 S5N
Plateaux métalliques

9 SR ME38 E5N
Plateau supérieur en bois

11 SR ME39 E5N
Avec collecteur de déchets

Mod.	Plateau tôle	Mod.	Plateau tôle + caoutchouc	Charge (kg)	Dim utiles plateau sup L x l (mm)	Dim. Utiles L x l (mm)	Dim. hors-tout L x l x h (mm)	Nombre de plateaux	H. utile entre plateaux (mm)	Hauteur plateaux (mm)	Ø roues (mm)
7	SR ME33 S5N	8	SR MC33 S5N	150	710 x 410	710 x 410	880 x 455 x 895	3	260	285/585/890	100
9	SR ME38 E5N	10	SR MC38 E5N	150	795 x 455	710 x 410	895 x 455 x 875	3	260	260/560/875	75
11	SR ME39 E5N	12	SR MC39 E5N	150	710 x 410	710 x 410	1315 x 455 x 865	3	260	260/560/860	75

SERVANTES PLATEAUX TÔLE



SERVANTES 2 OU 3 PLATEAUX TÔLE • 300 kg



Charge 300kg. Servantes d'atelier à 2 ou 3 plateaux en tôle d'acier d'épaisseur 2mm avec rebord de 45mm. Construction robuste en tube d'acier de 35 x 35 x 2mm. Poignée de poussée en tube de ø 30mm 4 roulettes de ø 160mm à bandage caoutchouc semi-élastique dont 2 fixes et 2 pivotantes. Finition Epoxy Bleu RAL 5005.



1 SR ME25 D1N
150kg/plateau

2 SR MC25 D1N
plateaux caoutchouc

3 SR ME35 D1N
100kg/plateau

4 SR MC35 D1N
plateaux caoutchouc

Mod.	Plateau tôle	Mod.	Plateau tôle + caoutchouc	Charge (kg)	Dim. Utiles L x l (mm)	Dim. hors-tout L x l x h (mm)	Nombre de plateaux	H. utile entre plateaux (mm)	Hauteur plateaux (mm)	Ø roues (mm)
1	SR ME25 D1N	2	SR MC25 D1N	300	895 x 495	1090 x 500 x 850	2	515	275/840	160
3	SR ME35 D1N	4	SR MC35 D1N	300	895 x 495	1090 x 500 x 850	3	230	275/560/840	160

SERVANTES 2 OU 3 PLATEAUX TÔLE • 200 À 300 kg



Construction en tube d'acier soudé de ø 25mm avec barre de poussée de chaque côté. Plateaux fixes en tôle d'acier épaisseur 15/10ème soudés au châssis avec ou sans rebords 25mm selon les modèles. 4 roulettes en caoutchouc non tachant avec pare-file dont 2 fixes et 2 pivotantes. Finition Epoxy Bleu RAL 5005

Servantes d'atelier en tôle d'acier d'épaisseur 2mm avec rebord de 45mm. 2 versions avec tiroirs (fermeture par loquet de sécurité + serrure 2 clefs) : tiroir individuel ou bloc 3 tiroirs (autres configurations sur demande).



Version plateaux avec caoutchouc

5 TP AR23 S1N
100kg/plateau

7 TP AR33 S1N
100kg/plateau

13 SR ME51 D1N
Tiroir h. 150mm

15 SR ME53 D1N
3 tiroirs h. 50/100/150mm

Mod.	Plateau tôle	Mod	Plateau tôle + caoutchouc	Charge (kg)	Dim. Utiles L x l (mm)	Dim. hors-tout L x l x h (mm)	Nombre de plateaux	Type de plateaux ou tiroirs	H. utile entre plateaux (mm)	Hauteur plateaux inf./sup. (mm)	Ø roues (mm)
5	TP AR23 S1N	6	sur demande	200	895 x 595	1130 x 620 x 1070	2	avec rebord	590	255/870	125
7	TP AR33 S1N	8	sur demande	300	895 x 595	1130 x 620 x 1070	3	avec rebord	280	255/870	125
9	TP SR23 S1N	10	sur demande	200	895 x 595	1130 x 620 x 1070	2	sans rebord	590	255/870	125
11	TP SR33 S1N	12	sur demande	300	895 x 595	1130 x 620 x 1070	3	sans rebord	280	255/870	125
13	SR ME51 D1N	14	SR MC51 D1N	300	895 x 495	1040 x 570 x 850	2	individuel h: 150mm	300	275/840	160
15	SR ME53 D1N	16	SR MC53 D1N	300	895 x 495	1040 x 570 x 850	2	3 tiroirs h : 50/100/150mm	110	275/840	160

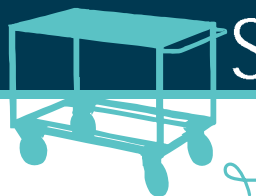

SERVANTES PLATEAUX BOIS



SERVANTES 1 OU 2 PLATEAUX MÉLAMINÉS • 200 kg

Construction en tube d'acier mécano-soudé de 25 x 25mm. Disponible avec 1 ou 2 plateaux fixes en mélaminé gris clair avec chants PVC antichocs : plateau supérieur épaisseur 22mm, plateau inférieur épaisseur 15mm. 4 roulettes pivotantes de Ø 100mm à œil dont 2 à frein, à bandage caoutchouc synthétique non tachant avec pare-fil. Finition bleu Epoxy RAL 5005.



AUTRES
COLORIS SANS
PLUS-VALUE

→ p.101



1 SR BS12 D5N

2 SR BS22 D5N

Mod.	Références	Charge (kg)	Plateaux	Dim. Utiles L x l (mm)	Dim. hors-tout L x l x h (mm)	H. plateaux (mm)	Ø roues (mm)	Poids (kg)
1	SR BS12 D5N	200	1 plateau	730 x 540	730 x 540 x 850	850	100	20
2	SR BS22 D5N	200	2 plateaux	730 x 540	730 x 540 x 850	250/850	100	23

NEW



SERVANTES D'ATELIER 1 PLATEAU • 200 ET 500 kg

Servantes d'atelier un plateau bois fixe : 2 charges, 2 dimensions et 3 types de finition plateau : en bois ép. 16mm, recouvert de caoutchouc antidérapant ou de tôle galvanisée ép 15/10ème
 Charge 200kg : construction mécano-soudée en tube de 40 x 27mm pour le châssis et 30 x 30mm pour le plateau
 Charge 500kg : châssis et plateau supérieur mécano-soudé en tube 40 x 27mm
 Barre de poussée en tube Ø 25mm, 4 roulettes en caoutchouc semi-élastique de diamètre 200mm dont 2 fixes et 2 pivotantes. Finition Epoxy Bleu RAL 5005 (autres coloris sur demande).



3 SR BS15 D1N - 200kg

5 SR BS16 D1N - 500kg



7 SR BC15 D1N - 200kg

9 SR BC16 D1N - 500kg



11 SR BG15 D1N - 200kg

13 SR BG16 D1N - 500kg

Mod.	Plateau bois	Mod.	plateau bois + caoutchouc	Mod.	plateau bois + tôle galvanisée*	Charge (kg)	Dim. Utiles L x l (mm)*	Dim. hors-tout L x l x h (mm)*	H. plateaux (mm)	Ø roues (mm)
3	SR BS15 D1N	7	SR BC15 D1N	11	SR BG15 D1N	200	1060 x 710	1180 x 715 x 880	880	200
4	SR BS17 D1N	8	SR BC17 D1N	12	SR BG17 D1N	200	1260 x 810	1380 x 815 x 880	880	200
5	SR BS16 D1N	9	SR BC16 D1N	13	SR BG16 D1N	500	1060 x 710	1180 x 715 x 880	880	200
6	SR BS18 D1N	10	SR BC18 D1N	14	SR BG18 D1N	500	1260 x 810	1380 x 815 x 880	880	200

* pour les modèles plateaux galva, largeur augmentée de 5mm en utile et de 10mm en hors tout

SERVANTES PLATEAUX BOIS



SERVANTES D'ATELIER 2 PLATEAUX • 500 kg



Charge 500kg, soit 300kg sur plateau inférieur et 200kg sur plateau supérieur. Construction robuste : châssis en tube de 40 x 27mm et montants en tube de 30 x 30mm. Barre de poussée en tube de \varnothing 25mm. 3 versions de plateaux fixes : en bois ép. 16mm, recouvert ou non de caoutchouc antidérapant ou de tôle galvanisée ép. 15/10ème. 4 roulettes de \varnothing 200mm en caoutchouc semi-élastique dont 2 fixes et 2 pivotantes. Finition Epoxy Bleu RAL 5005.



1 SR BS25 D1N - 1060 x 710mm
2 SR BS27 D1N - 1260 x 810mm



3 SR BC25 D1N - 1060 x 710mm
4 SR BC27 D1N - 1260 x 810mm



5 SR BG25 D1N - 1060 x 715mm
6 SR BG27 D1N - 1260 x 815mm

Mod.	Plateau bois	Mod.	plateau bois + caoutchouc	Mod.	plateau bois + tôle galvanisée *	Charge (kg)	Dim. Utiles L x l (mm)*	Dim. hors-tout L x l x h (mm)*	H. plateaux (mm)	Ø roues (mm)
1	SR BS25 D1N	3	SR BC25 D1N	5	SR BG25 D1N	500	1060 x 710	1180 x 715 x 880	280/880	200
2	SR BS27 D1N	4	SR BC27 D1N	6	SR BG27 D1N	500	1260 x 810	1380 x 815 x 880	280/880	200

* pour les modèles plateaux galva, largeur augmentée de 5mm en utile et de 10mm en hors tout

SERVANTES D'ATELIER 3 PLATEAUX • 500 kg



Servantes d'atelier 3 plateaux bois fixes : 2 dimensions et 3 types de finition plateau : en bois ép. 16mm, recouvert de caoutchouc antidérapant ou de tôle galvanisée ép. 15/10ème.



7 SR BS35 D1N - 1060 x 710mm
8 SR BS37 D1N - 1260 x 810mm



9 SR BC35 D1N - 1060 x 710mm
10 SR BC37 D1N - 1260 x 810mm



11 SR BG35 D1N - 1060 x 715mm
12 SR BG37 D1N - 1260 x 815mm

Mod.	Plateau bois	Mod.	plateau bois + caoutchouc	Mod.	plateau bois + tôle galvanisée *	Charge (kg)	Dim. Utiles L x l (mm)	Dim. hors-tout L x l x h (mm)	H. plateaux (mm)	Ø roues (mm)
7	SR BS35 D1N	9	SR BC35 D1N	11	SR BG35 D1N	500	1060 x 710	1180 x 715 x 880	280/580/880	200
8	SR BS37 D1N	10	SR BC37 D1N	12	SR BG37 D1N	500	1260 x 810	1380 x 815 x 880	280/580/880	200

* pour les modèles plateaux galva, largeur augmentée de 5mm en utile et de 10mm en hors tout



SERVANTES

NEW

FABRICATION FRANÇAISE

SERVANTES EMBALLAGE • 500 kg

Véritables postes d'emballage mobiles. Dérouleur avec profilé creux pour faciliter la découpe. Dérouleur simple ou servante de travail avec ou sans étagère (étagère p = 380mm). 4 roulettes pivotantes en caoutchouc semi-élastique de Ø 200mm dont 2 à frein. (livrés sans rouleau et bac).



1 **SR EB17 D5N**
Dérouleur -
1 plateau bois



2 **SR EB27 D5N**
Servante avec dérouleur -
2 plateaux bois



3 **SR EB37 D5N**
Servante étagère avec dérouleur -
2 plateaux bois + 1 étagère

Profilé creux pour une découpe impeccable



Tube de retenue en arrière de plateau

Mod.	Références	Charge (kg)	Dim. utiles L x l (mm)	Dim. Hors-tout L x l x h (mm)	Type	H. plateaux (mm)	∅ roues (mm)	type de roues	Poids (kg)
1	SR EB17 D5N	300	1200 x 750	1380 x 815 x 880	1 plateau	280	200	Caout. semi-élastique	49
2	SR EB27 D5N	500	1260 x 780	1380 x 815 x 980	2 plateaux	280/880	200	Caout. semi-élastique	59
3	SR EB37 D5N	500	1260 x 780	1380 x 815 x 1510	2 plateaux + 1 étagère	280/880/1400	200	Caout. semi-élastique	76

SERVANTES 2 ET 3 PLATEAUX PLASTIQUES • 200 À 250 kg

Facile d'entretien : plateaux en plastique, 2 ou 3 plateaux selon modèle, charge à répartir sur l'ensemble des plateaux.



4 **SR PL20 D2N**



5 **SR PL30 D2N**



6 **SR PL25 D2N**



9 **SR PL36 D2N**

Mod.	Références	Charge (kg)	Dim. utiles L x l (mm)	Dim. Hors-tout L x l x h (mm)	Nombre de plateaux	Espace entre plateaux (mm)	∅ roues (mm)	type de roues	Poids (kg)
4	SR PL20 D2N	200	730 x 490	730 x 490 x 900	2	500	100	caout. synthétique/ 2 fixes + 2 piv	15
5	SR PL30 D2N	200	730 x 490	730 x 490 x 920	3	240	100	caout. synthétique/ 2 fixes + 2 piv	20
6	SR PL25 D2N	250	680 x 450	850 x 480 x 950	2	553	100	caout. synthétique/4 piv dont 2 à frein	9
7	SR PL35 D2N	250	680 x 450	850 x 480 x 1000	3	275	100	caout. synthétique/4 piv dont 2 à frein	12
8	SR PL26 D2N	250	915 x 520	1100 x 520 x 950	2	553	100	caout. synthétique/4 piv dont 2 à frein	15
9	SR PL36 D2N	250	915 x 520	1100 x 520 x 1020	3	275	100	caout. synthétique/4 piv dont 2 à frein	19

SERVANTES PLATEAUX BOIS



SERVANTES D'ATELIER 2 PLATEAUX AVEC TIROIRS • 500 kg



Tiroir individuel de hauteur 150mm ou bloc 3 tiroirs de hauteur : 50/100/150mm.
Autres configurations de blocs tiroirs sur demande



1 SR BS85 D1N - 1060 x 710mm

2 SR BS87 D1N - 1260 x 810mm

3 SR BS86 D1N - 1060 x 710mm

4 SR BS88 D1N - 1260 x 810mm

5 SR BS95 D1N - 1060 x 710mm

6 SR BS97 D1N - 1260 x 810mm

Mod.	Références	Type	Charge (kg)	Dim. Utiles L x l (mm)	Dim. hors-tout L x l x h (mm)	H. plateaux (mm)	H. tiroirs	Ø roues (mm)	Poids (kg)
1	SR BS85 D1N	2 plateaux + 1 tiroir	500	1060 x 710	1180 x 715 x 880	280/880	150	200	55
2	SR BS87 D1N	2 plateaux + 1 tiroir	500	1260 x 810	1380 x 815 x 880	280/880	150	200	63
3	SR BS86 D1N	2 plateaux + 2 tiroirs	500	1060 x 710	1180 x 715 x 880	280/880	2 x 150	200	62
4	SR BS88 D1N	2 plateaux + 2 tiroirs	500	1260 x 810	1380 x 815 x 880	280/880	2 x 150	200	70
5	SR BS95 D1N	2 plateaux + 3 tiroirs	500	1060 x 710	1180 x 715 x 880	280/880	50/100/150	200	69
6	SR BS97 D1N	2 plateaux + 3 tiroirs	500	1260 x 810	1380 x 815 x 880	280/880	50/100/150	200	77

SERVANTES D'ATELIER AVEC BACS • 500 kg



Plateau intermédiaire en tôle de dimensions 680 x 500mm (SRBS55D1N) ou 780 x 600mm (SRBS57D1N) avec rebord de 30mm. Bac de rétention (profondeur totale 150mm - grille en tôle perforée à 30mm du bord) de capacité 95l pour la servante SR BS75 D1N ; de capacité 130l pour le modèle SR BS77 D1N.



7 SR BS55 D1N - 1060 x 710mm

8 SR BS57 D1N - 1260 x 810mm

9 SR BS75 D1N - 1060 x 710mm

10 SR BS77 D1N - 1260 x 810mm

Mod.	Références	Type	Charge (kg)	Dim. utiles L x l (mm)	Dim. hors-tout L x l x h (mm)	Hauteur des plateaux (mm)	Poids (kg)
7	SR BS55 D1N	2 plateaux + tôle	500	1060 x 710	1180 x 715 x 880	280/500/880	57
8	SR BS57 D1N	2 plateaux + tôle	500	1260 x 810	1380 x 815 x 880	280/500/880	65
9	SR BS75 D1N	Bac + plateau	500	1060 x 710	1180 x 715 x 1015	280/880	63
10	SR BS77 D1N	Bac + plateau	500	1260 x 810	1315 x 815 x 1015	280/880	75



SERVANTES A CAISSONS

SERVANTES À PORTES OU À TIROIRS • 250 kg

Gamme de chariots équipés de caisson en tôle d'acier à porte ou de bloc tiroirs. Plateau supérieur de dim. utiles 960 x 560mm en bois multiplis épaisseur 25mm avec une poignée de manutention en tube aluminium. Fermeture centralisée des caissons par serrure 2 clefs. 4 roulettes de ø 125mm à bandage caoutchouc semi-élastique non tachant : 2 fixes et 2 pivotantes dont 1 à frein. Finition Epoxy bleu RAL 5012 et gris RAL 7035. Caisson à porte avec 1 étagère galvanisée réglable, de dimensions utiles (Lxl) : 410 x 480mm. Dimension hors tout du caisson : 490 x 600mm. Caisson à tiroirs avec 4 tiroirs de dimensions utiles (Lxl) : 385 x 520 x 90/140/190mm. Dimensions hors tout du bloc tiroir (Lxl) : 475 x 550 x 608mm. Composition : 2 tiroirs de hauteur 100mm, 1 tiroir de hauteur 150mm et 1 tiroir de hauteur 200mm. Tiroirs montés sur glissières à billes simple extension (ouverture 70%). Loquet de sécurité par tiroir. Charge maxi par tiroir : 40kg.



1 KF CE18 D3N
1 bloc porte + 1 plateau intermédiaire



2 KF TE18 D3N
1 bloc 4 tiroirs + 1 plateau intermédiaire

Mod.	Références	Charge (kg)	Composition	Dim. Utiles L x l (mm)	Dim. hors-tout L x l x h (mm)	Hauteur plateau (mm)	Hauteur plateaux supérieur (mm)	Ø roues (mm)	Poids (kg)
1	KF CE18 D3N	250	1 b. porte + 1 étagère	960 x 560	1015 x 560 x 800	185/490/800	800	125	65
2	KF TE18 D3N	250	1 b. 4 tiroirs + 1 étagère	960 x 560	1015 x 560 x 800	185/490/800	800	125	84



3 KF CC18 D3N
2 blocs portes



4 KF TC18 D3N
1 bloc porte + 1 bloc 4 tiroirs



5 KF TT18 D3N
2 blocs 4 tiroirs

Mod.	Références	Charge (kg)	Composition	Dim. Utiles L x l (mm)	Dim. hors-tout L x l x h (mm)	Hauteur plateau supérieur (mm)	Ø roues (mm)	Poids (kg)
3	KF CC18 D3N	250	2 b. portes	960 x 560	1015 x 560 x 800	800	125	74
4	KF TC18 D3N	250	1 b. porte + 1 b. 4 tiroirs	960 x 560	1015 x 560 x 800	800	125	94
5	KF TT18 D3N	250	2 b. 4 tiroirs	960 x 560	1015 x 560 x 800	800	125	114

SERVANTES A CAISSONS



NEW

ETABLIS ROULANTS • 500 kg

Véritables établis roulants alliant rangement et poste de travail mobile, composés de blocs tiroirs ou portes

Bloc 4 tiroirs : 1 tiroir de h 50mm + 1 de 100mm + 2 de 200mm, charge par tiroir : 80kg UR.

(glissières à double extension - ouverture 100%)

Bloc Porte : 1 porte de h 550mm avec une étagère intermédiaire, charge par tablette : 50kg UR



1 **ER PT10 S2N**
1 bloc 4 tiroirs + 1 bloc porte avec étagère



2 **ER TT20 S2N**
2 blocs de 4 tiroirs



3 **ER PP30 S2N**
2 blocs porte avec étagère

Mod.	Références	Charge (kg)	Composition	Dim. Utiles L x l (mm)	Hauteur hors tout (mm)	Ø roues (mm)	Poids (kg)
1	ER PT10 S2N	500	1 b. 4 tiroirs + 1 b. porte	1010 x 660	870	150	79
2	ER TT20 S2N	500	2 b. 4 tiroirs	1010 x 660	870	150	130
3	ER PP30 S2N	500	2 b. porte	1010 x 660	870	150	64

BLOCS ROULANTS • TIROIRS OU PORTE

NEW

Equipés de 4 roulettes dont 2 fixes + 2 pivotantes à frein de Ø 125mm, d'une poignée de traction et d'un recouvrement Pégulan anti-griffes. Bloc porte avec 1 étagère (50kg UR) ou bloc de tiroirs montés sur glissière à double extension (ouverture totale). Charge par tiroir : 80kg. Coloris bleu RAL 5012 et gris RAL 7035.



4 **SR BT10 D2N**



5 **SR BT20 D2N**

Mod.	Références	Charge (kg)	Composition	Dim. Utiles l x p (mm)	Dim. Hors tout l x p x h (mm)	Ø roues (mm)	Poids (kg)
4	SR BT10 D2N	500	1 b. 4 tiroirs	500 x 650	500 x 800 x 650	125	47
5	SR BT20 D2N	500	1 b. porte	500 x 650	500 x 800 x 650	125	32



CHARIOTS & RACKS PORTE-PANNEAUX

FABRICATION FRANÇAISE

RACKS ET PORTE-PANNEAUX • 400 À 500 kg

Charge 500kg. Construction du cadre en tube d'acier soudé 40 x 27mm avec renforts sous châssis. Plateau en bois épaisseur 16mm. Ridelles réglables et amovibles - 8 positions de réglage - Ecartement entre ridelles : 80mm - Ridelles de hauteur 590, 790 et 990mm.. Finition Epoxy Bleu RAL 5005. Autres coloris sur demande



2 OP RK50 XON
Rouleau



1 RK BS56 XON
Ridelles : 2 x 590 + 2 x 790 + 2 x 990mm



3 RK PC51 D1N
Ridelles : 2 x 790mm

Mod.	Références	Charge (kg)	Dim. Utiles châssis L x l (mm)	Dim. hors-tout L x l x h (mm)	Hauteur sol/plateau (mm)	Ø roues (mm)	Poids (kg)
1	RK BS56 XON	500	1325 x 805	1335 x 805 x 1080	85	-	43
2	OP RK50 XON	-	-	-	-	-	7
3	RK PC51 D1N	400	1325 x 805	1335 x 805 x 1070	280	200	50
4	OP RK10 XON						Ridelle supplémentaire hauteur 590 mm
5	OP RK20 XON						Ridelle supplémentaire hauteur 790 mm
6	OP RK30 XON						Ridelle supplémentaire hauteur 990 mm

FABRICATION FRANÇAISE

PINCES À PANNEAUX ET PORTE-CARTONS • 100 À 250 kg

Pinces pour le déplacement de panneaux et de tôles. Ouverture jusqu'à 150mm. Equipé de roues de Ø 200mm en caoutchouc semi-élastique ou 260 en pneumatiques. Finition Epoxy Bleu RAL 5005

Porte-cartons avec plateau tôle ép 15/10ème et séparateurs en acier peint. Espace entre séparateurs : 193mm



7 RK PB51 D0N

8 RK PB51 G0N

9 RKCC21E5N



NEW

Mod.	Références	Charge (kg)	Dim. Utiles châssis L x l (mm)	Dim. hors-tout L x l x h (mm)	Hauteur sol/plateau (mm)	Ø roues (mm)	Poids (kg)
7	RK PB51 DON	250	400 x 120	400 x 450 x 450	100	200	14
8	RK PB51 GON	250	400 x 120	400 x 450 x 450	130	260	14
9	RK CC21 E5N	100	4 x 193 x 603	903 x 653 x 565	155	75	15

PORTE-PANNEAUX

FABRICATION FRANÇAISE



PORTE-PANNEAUX

Gamme complète de porte panneaux multi-usages pour le transport de panneaux de bois, de tôle... de 225 à 500kg de charge. Finition Epoxy Bleu RAL 5005 (autres coloris disponibles sans plus value)

Porte-panneau équipé d'une poignée de manœuvre télescopique des 2 côtés. Longueur totale poignées dépliées : 2300mm.



1 **RK PA51 D0N**
roues dures

2 **RK PA51 G0N**
roues gonflées



3 **RK PA61 M0N**
2 roues semi-élastique + 2 roulettes jumelées en nylon pour plus de stabilité

Mod.	Références Plateau bois	Charge (kg)	Dim. Utiles châssis L x l (mm)	Dim. hors-tout L x l x h (mm)	Type de roues	Ø roues	Poids (kg)
1	RK PA51 DON	400	800 x 200	2300/1780 x 610 x 1020	Caout. Semi-élastique	200	15
2	RK PA51 GON	225	800 x 200	2300/1780 x 610 x 1020	Pneumatique	260	15
3	RK PA61 MON	400	800 x 200	2300/1780 x 610 x 1020	Caout. Semi-élastique+ nylon	200/50	15



4 **RK PA21 D0N**
compact et simple



5 **RK PA81 D0N**
avec rehausse
Hauteur totale 1700mm
Plateau tôle avec rebord

Mod.	Références Plateau bois	Charge (kg)	Dim. Utiles châssis L x l (mm)	Dim. hors-tout L x l x h (mm)	Type de roues	Ø roues	Poids (kg)
4	RK PA21 DON	300	575 x 175	910 x 605 x 1050	Caout. Semi-élastique	200	10
5	RK PA81 DON	500	800 x 200	2300/1780 x 610 x 1700	Caout. Semi-élastique	200	17

CHARIOTS CHARGES FRAGILES



FABRICATION FRANÇAISE

PORTE-VITRES

Charge 500kg - Chariots porte-panneaux fragiles 1 ou 2 faces - pour le transport et le stockage en toute sécurité du verre. Peut être utilisé pour d'autres matériaux (aluminium, PVC, bois...). 4 montants verticaux et supports horizontaux en tube d'acier carré soudé sertis de profilés en caoutchouc antidérapant assurant la protection et la stabilité des matériaux transportés. L'inclinaison des montants et des supports renforce la sécurité du transport des panneaux.
2 versions : sur pieds ou sur 4 roulettes pivotantes de \varnothing 200mm en caoutchouc semi-élastique



1 ZA UF15 D4N
Simple face
4 roulettes pivotantes



4 ZA DF15 X0N
Double face
Pieds en fer plat



3 ZA DF15 D4N
Double face
4 roulettes pivotantes

Mod.	Références	Charge (kg)	Dimensions utiles L x l x h (mm)	Dim. Hors-tout L x l x h (mm)	Nombre de faces	Type	Poids (kg)
1	ZA UF15 D4N	500	1600 x 550 x 1560	1680 x 980 x 1850	1	Avec roues	85
2	ZA UF15 X0N	500	1600 x 550 x 1560	1600 x 900 x 1750	1	Sur pieds	80
3	ZA DF15 D4N	500	1600 x (2 x 320) x 1600	1680 x 1120 x 1900	2	Avec roues	104
4	ZA DF15 X0N	500	1600 x (2 x 320) x 1600	1600 x 1040 x 1770	2	Sur pieds	100

FABRICATION FRANÇAISE

CHARIOTS À BRAS MULTI-NIVEAUX



5 FA MN51 D4N
Charge 250 kg
15 niveaux de stockage

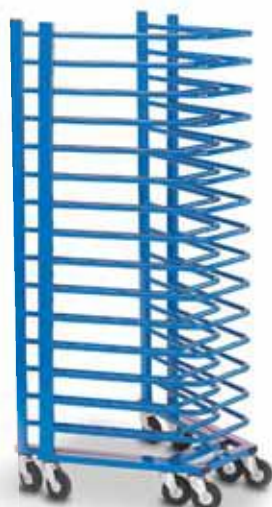

Chariots emboîtables

Charge 250 kg. Chariots multi-niveaux conçus pour le transport de panneaux, de cadres et tubes. Montants en tube d'acier soudé de 60 x 30mm. Grande capacité de stockage : 15 niveaux en tube d'acier de \varnothing 25 mm avec un espace utile de 90mm. Conception emboîtable permettant un gain de place à vide. 4 roulettes pivotantes à œil de \varnothing 125 mm en caoutchouc semi-élastique. Finition Epoxy Bleu RAL 5005



Espace entre plateaux : 90 mm

Mod.	Références	Charge (kg)	Dimensions utiles L x l (mm)	Dim. Hors-tout L x l x h (mm)	Hauteur 1er et dernier niveau	Type	Poids (kg)
5	FA MN51 D4N	250	850 x 585	910 x 700 x 1970	190/1930	1 face	40

CHARIOTS À BRAS SUPPORT



2 modèles : simple face - charge de 200kg maxi - et double face - charge de 400kg maxi.
 Chariots conçus pour le transport de profilés ou charges longues en position horizontale. Construction robuste en tube d'acier soudé de 40 x 27mm. Poignée de poussée en tube de \varnothing 30mm. Longueur utile des supports : 570mm pour le modèle simple face, 360mm pour les modèles double face
 Niveaux de stockage constitués de bras support en tube d'acier de \varnothing 25 x 1,5mm.
 Espace utile entre supports : 100mm pour les modèles 11 niveaux, 225mm pour les modèles 6 niveaux.
 Longueur utile entre les montants : 1150mm pour les modèles 2 montants, 560mm pour les modèles 3 montants.

NEW

FABRICATION FRANÇAISE

CHARIOTS À BRAS SUPPORT SIMPLE FACE • 200 kg



1 FA PN13 D1N

2 FA PN17 D1N

3 FA PN12 D1N

4 FA PN16 D1N

Mod.	Références	Type	Nbre de niveaux	Charge (kg)	L. utile des supports (mm)	Dim. hors-tout L x l x h (mm)	Hauteur utile (mm)	Espace utile entre supports (mm)
1	FA PN13 D1N	1 face/2 montants	11	200	570	1270 x 810 x 1685	1200	100
2	FA PN17 D1N	1 face/3 montants	11	200	570	1270 x 810 x 1685	1200	100
3	FA PN12 D1N	1 face/2 montants	6	200	570	1270 x 810 x 1685	1200	225
4	FA PN16 D1N	1 face/3 montants	6	200	570	1270 x 810 x 1685	1200	225

Arrêts en bout de niveaux sur demande

NEW

FABRICATION FRANÇAISE

CHARIOTS À BRAS SUPPORT DOUBLE FACE • 400 kg



5 FA PN23 D1N

6 FA PN27 D1N

7 FA PN22 D1N

8 FA PN26 D1N

Mod.	Références	Type	Nbre de niveaux	Charge (kg)	L. utile des supports (mm)	Dim. hors-tout L x l x h (mm)	Hauteur utile (mm)	Espace utile entre supports (mm)
5	FA PN23 D1N	2 faces/2 montants	11	400	360	1520 x 805 x 1685	1200	100
6	FA PN27 D1N	2 faces/3 montants	11	400	360	1520 x 805 x 1685	1200	100
7	FA PN22 D1N	2 faces/2 montants	6	400	360	1520 x 805 x 1685	1200	225
8	FA PN26 D1N	2 faces/3 montants	6	400	360	1520 x 805 x 1685	1200	225

Arrêts en bout de niveaux sur demande

REMORQUES LEGERES

FABRICATION FRANÇAISE

REMORQUES LÉGÈRES • 200 kg

Gamme de remorques légères pour le transport d'objets domestiques et professionnels. Plateau en bois encastré d'épaisseur 15mm. Pneus gonflés de Ø 500mm avec fixation à serrage rapide. Ces remorques peuvent être tractées par bicyclettes ou vélomoteur avec l'option attache vélo OP RE80 X0N. Finition Epoxy Vert RAL 6029.



1 RE LG12 G0N



4 Option attache vélo

3 RE LG16 G0N

Mod.	Références	Charges (kg)	Dim. Utiles L x l (mm)	Dim. Hors-tout L x l x h (mm)	Ø roues	Poids (kg)
1	RE LG12 G0N	200	695 x 450 x 290	1570 x 735 x 600	500 x 50	17
2	RE LG14 G0N	200	805 x 605 x 290	1660 x 890 x 630	500 x 50	22
3	RE LG16 G0N	200	1000 x 700 x 290	1840 x 990 x 700	500 x 50	25
4	OP RE80 X0N	-	Attache-vélo	280 x 110	-	0,5

NEW

REMORQUES - 6 ROUES • 250 kg

Remorque-chariot permettant de franchir aisément les obstacles sans effort. Plateau antidérapant. Ses 6 roues pneumatiques sont idéales en extérieur ou sur terrain accidenté. Timon orientable et réglable. Ridelles en option.

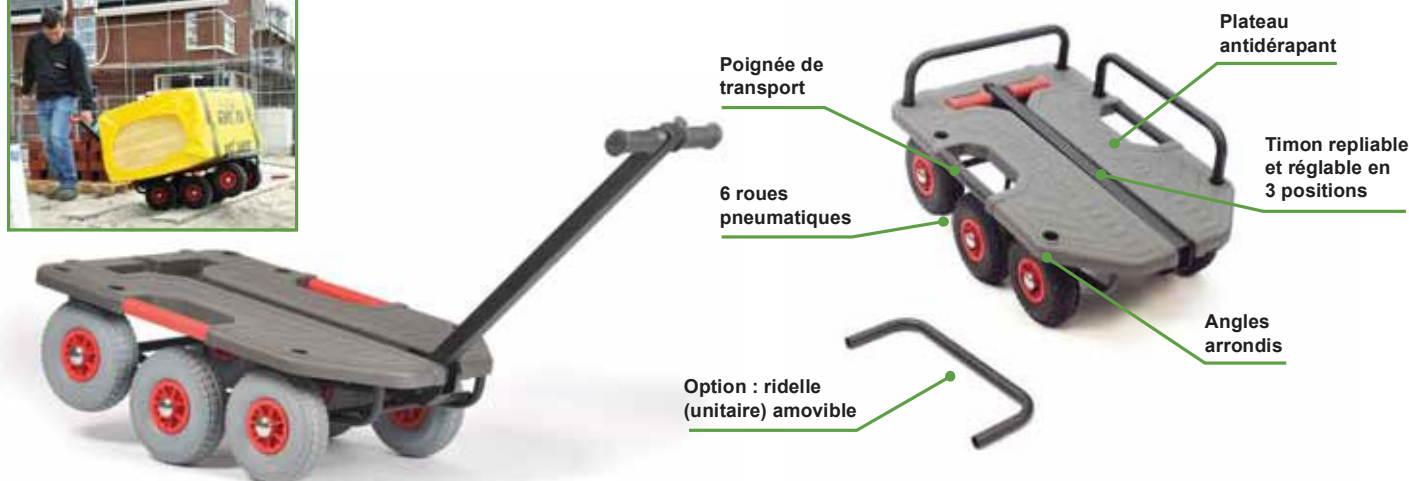

Mod.	Roues Gonflées	Roues increvables	Charges (kg)	Dim. Utiles L x l (mm) sans ridelles	Dim. Utiles L x l (mm) avec 3 options ridelles	Dim. Hors-tout L x l x h timon replié (mm)	Ø roues	Poids (kg)
5	RE LG42 G0N	RE LG42 K0N	250	630 x 980	500 x 900	985 x 640 x 350	260 x 85	23
6	OP RE81 X0N	option ridelle (unité)						

ROULEURS



COINS À ROULETTES • 300 À 800 kg

Idéal pour le déplacement de charges volumineuses : (armoires, etc), coins en acier embouté et plié recouverts de caoutchouc noir antidérapant. 3 roulettes pivotantes pour modèles 1 et 2, 3 roulettes jumelées pour modèle 3. Pivotement sur couronnes à billes.



1 **CK TO16 N4N**
300 kg/4 coins

2 **CK TO12 N4N**
600 kg/4 coins

3 **CK TO13 N4N**
800 kg/4 coins

4 **CK TO13 P4N**
800 kg/4 coins Rltes Polyuréthane

Vendu par 4

NEW

Mod.	Références	Charge (kg)	Dim. Utiles L x l (mm)	Dim. hors-tout L x l x h (mm)	Hauteur sol/plateau (mm)	Ø roues (mm)	type de roues	Poids (kg)
1	CK TO16 N4N	300/4 coins	210 x 210	215 x 215 x 95	80	50	nylon	4
2	CK TO12 N4N	600/4 coins	140 x 140	250 x 250 x 80	20	50	nylon	6
3	CK TO13 N4N	800/4 coins	150 x 150	285 x 285 x 85	20	50	nylon - jumelées	9
4	CK TO13 P4N	800/4 coins	150 x 150	285 x 285 x 85	20	50	polyuréthane - jumelées	9

PLATEAUX SURBAISSÉS • 600 À 2000 kg



Plateaux roulants conçus pour la manutention de charges longues : tubes, rouleaux de tissus et de moquette, planches en bois etc... Utilisation par paire. Construction très robuste en tôle d'acier pliée d'épaisseur 6 mm. Renforts sous plateau pour les modèles MT US10 N4N et MT US22 N4N. 4 roulettes pivotantes de Ø 125 mm en nylon à platines, renforcées avec roulement à billes de précision pour le modèle MT US22 N4N. Finition Epoxy Rouge RAL 3001



Mod.	Références	Charge (kg)	Dim. Utiles L x l (mm)	Dim. hors-tout L x l x h (mm)	Hauteur sol/plateau (mm)	Ø roues (mm)	type de roues	Poids (kg)
5	MT US06 N4N	600	200 x 500 x 120	595 x 500 x 175	50	125	4 piv. Nylon	23
6	MT US10 N4N	1000	200 x 500 x 120	595 x 500 x 175	55	125	4 piv. Nylon	29
7	MT US22 N4N	2000	200 x 500 x 120	595 x 500 x 175	55	125	4 piv. Nylon	33

ROULEURS POUR FORTES CHARGES LONGUES • 1200 kg



Construction robuste en tube de 60 x 30 mm. Plateau en bois d'épaisseur 19mm. Equipé de 4 chandelles tubulaires amovibles de hauteur utile 690 mm et de Ø 30mm. Utilisation fréquente par paire pour charges très longues. 4 roulettes pivotantes Ø 200mm en caoutchouc super-élastique, roulement à billes



Mod.	Références	Charge (kg)	Dim. Utiles L x l (mm)	Dim. hors-tout L x l x h (mm)	Hauteur sol/plateau (mm)	Ø roues (mm)	type de roues	Poids (kg)
8	XL TA13 T4N	1200	630 x 630 x 690	700 x 700 x 990	310	200	4 piv super-élastique	38

ROULEURS

PLATEAUX ROULANTS POUR BACS • 150 À 250 kg

Maintien du bac norme Europe 600x400mm par un pourtour avec rebord.



1 RB TF10 N1N



2 RB TC13 N4N



3 RB TT13 N4N
Poignée centrale

Mod.	Références	Charge (kg)	Dim. Utiles L x l (mm)	Dim. hors-tout L x l x h (mm)	Type plateau	type de roulettes	Ø et nature de roues (mm)	Poids (kg)
1	RB TF10 N1N	250	600 x 400	620 x 420 x 165	plastique	2 fixes + 2 piv.	100 / Nylon	3
2	RB TC13 N4N	150	600 x 400	620 X 420 X 160	plastique	4 piv.	100 / Nylon	4
3	RB TT13 N4N	250	600 x 400	605 X 405 X 980	plastique	4 piv.	100 / Nylon	9

PLATEAUX ROULANTS AVEC POIGNÉE • 200 À 300 kg

Plateaux roulants équipés d'une poignée tubulaire centrale assurant une grande maniabilité. Plateaux antidérapants.



4 MX CT14 D1N
650 x 400mm. Timon acier



5 MX CT15 N5N
590 x 490mm. Timon démontable



6 MX CT16 D1N
600 x 400mm. Timon ajustable et rabattable

Mod.	Références	Charge (kg)	Dim. Utiles L x l (mm)	Dim. hors-tout L x l x h (mm)	Type plateau	type de roulettes	Ø et nature de roues (mm)	Poids (kg)
4	MX CT14 D1N	250	650 X 400	980 X 400 X 900	Caout. strié	2 piv. + 2 fixes	125 / caoutch.	10
5	MX CT15 N5N	200	590 x 490	590 x 490 x 880	CP antidérapant	4 piv. dont 2 à frein	75 / nylon	8
6	MX CT16 D1N	250	600 x 400	600 x 400 x 705-1085	CP antidérapant	2 piv. + 2 fixes	75 / caoutch.	3,50
7	MX CT17 D3N	300	800 x 400	800 x 400 x 705-1085	CP antidérapant	2 fixes + 2 piv dont 1 à frein	100 / caoutch.	4,50

ROULEURS



PLATEAUX ROULANTS - « MANUBOS » • 200 À 500 kg

Pratiques et robustes, idéal pour le déplacement de meubles, charges volumineuses, caisses... Fréquemment utilisés par paire. Types de tapis : synthétique bleu antidérapant, caoutchouc noir strié antidérapant contrecollé ou en caoutchouc enveloppant. Montés sur roulettes à platines : 4 pivotantes ou 2 pivotantes + 2 fixes.



1 MX TS13 N4N
500kg

2 MX TS13 D4N
300kg

Tapis synthétique antidérapant



3 MX TE11 N4N
300kg

4 MX TE11 D4N
200kg

Caoutchouc strié antidérapant.
Angles arrondis et chants PVC



5 MX CE13 N4N
500kg

6 MX CE13 D4N
300kg

Caoutchouc enveloppant

Mod.	Roues nylon	Charge (kg)	Mod.	Roues caoutchouc	Charge (kg)	Dim. hors-tout L x l x h (mm)	Type plateau	Type de roulettes / Ø (mm)
1	MX TS13 N4N	500	2	MX TS13 D4N	300	583 x 347 x 145	Synthétique	4 piv. / 100
3	MX TE11 N4N	300	4	MX TE11 D4N	200	585 x 400 x 146	Caout. strié	4 piv. / 100
5	MX CE13 N4N	500	6	MX CE13 D4N	300	595 x 360 x 145	Caout. envelop.	4 piv. / 100



7 MX TA11 N4N
500kg

Orifice pour insertion d'une sangle
Contreplaqué antidérapant



8 MX AE11 N4N
400kg

9 MX AE11 D4N
250kg

Plateaux étroits (295mm)
Contreplaqué antidérapant



10 MX CC13 N4N
580 x 345mm- 500kg

11 MX CC13 D4N
580 x 345mm- 300kg

14 MX CC17 D4N
800 x 500mm - 300kg

Caoutchouc strié antidérapant

Mod.	Roues nylon	Charge (kg)	Mod.	Roues caoutchouc	Charge (kg)	Dim. hors-tout L x l x h (mm)	Type plateau	Type de roulettes / Ø (mm)
7	MX TA11 N4N	500	-	-	-	575 x 300 x 150	CP antidérapant	4 piv. / 100
8	MX AE11 N4N	400	9	MX AE11 D4N	250	575 x 295 x 145-118	CP antidérapant	4 piv. / 100-75
10	MX CC13 N4N	500	11	MX CC13 D4N	300	580 x 345 x 145	Caout. antidérapant	4 piv. / 100
-	-	-	12	MX CC14 D4N	300	650 x 400 x 175	Caout. antidérapant	4 piv. / 125
-	-	-	13	MX CC14 D1N	300	650 x 400 x 175	Caout. antidérapant	2 fix. + 2 piv./125
-	-	-	14	MX CC17 D4N	300	800 x 500 x 175	Caout. antidérapant	4 piv. / 125

ROULEURS



PLATEFORMES ROULANTES ET TIMONS • 500 À 1000 kg

Charge 500 à 1000kg. Construction principale en tube d'acier rectangulaire soudé. Base constituée d'un plateau en bois encastré dans le châssis. Pour les modèles 1200 x 800mm, bois ép. 15mm et pour les modèles 1500 x 800mm, bois ép. 19mm. 2 pieds de maintien en tube d'acier et 2 roues

AUTRES
COLORIS SANS
PLUS-VALUE
→ p.101



1 PR PF32 D0N
1255 x 800mm



7 PR TM12 D0N
timon adaptables sur
plate-formes 500kg



Mod.	Références	Charge (kg)	Dim. Utiles L x l (mm)	Dim. hors-tout L x l x h (mm)	Ø roues (mm)	Type de roues	Poids (kg)
1	PR PF32 D0N	500	1255 x 800	1280 x 830 x 280	200	caout. semi-élastique	25
2	PR PF34 S0N	800	1255 x 800	1280 x 830 x 280	200	caout. super-élastique	25
3	PR PF36 T0N	1000	1255 x 800	1280 x 830 x 330	250	caout. super-élastique	29
4	PR PF72 D0N	500	1495 x 790	1520 x 830 x 295	200	caout. semi-élastique	37
5	PR PF74 S0N	800	1495 x 790	1520 x 830 x 295	200	caout. super-élastique	33
6	PR PF76 T0N	1000	1495 x 790	1520 x 830 x 345	250	caout. super-élastique	37
7	PR TM12 D0N	pour mod. 1 et 4	-	1190 x 360 x 470	200	caout. semi-élastique	9
8	PR TM14 S0N	pour mod. 2 et 5	-	1190 x 360 x 470	200	caout. super-élastique	9
9	PR TM16 T0N	pour mod. 3 et 6	-	1190 x 360 x 470	250	caout. super-élastique	12



PLATEAUX ROULANTS MÉCANO-SOUDÉS • 400 À 1200 kg

Charge de 400 à 1200kg. Pour le transport de palettes et caisses. Construction entièrement mécano-soudée. Equipés de 4 roulettes pivotantes pour une grande maniabilité - 2 versions de roulettes à choisir selon le type d'utilisation : polyamide ou caoutchouc super-élastique avec corps de roue en aluminium et roulements à billes. 4 dimensions : 700 x 500 – 1000 x 600 – 1200 x 800 et 1200 x 1000mm, plateau à claire-voie ou en CP ép 10mm.



10 MB XR12 N4N
700 x 500 mm
Plateaux bois



11 MS XR14 N4N
1000 x 600 mm
Plateau à claire-voie



12 MB XR16 N4N
1200 X 800mm
Plateau bois



14 MS XR17 N4N
1200 X 1000mm
Plateau à claire-voie

Mod.	Références Plateau bois (ép 10mm)*	Références Plateau à claire-voie	Charge (kg)	Dim. Utiles L x l (mm)	Dim. hors-tout L x l x h (mm)	Type plateau	hauteur sol/ plateau (mm)	type de roulettes	Ø roues (mm)
10	MB XR12 N4N	MS XR12 N4N	400	700 x 500	700 x 500 x 160	Plateau seul	160	Nylon	100
11	MB XR14 N4N	MS XR14 N4N	600	1000 x 600	1000 x 600 x 205	Plateau seul	205	Nylon	125
12	MB XR16 N4N	MS XR16 N4N	800	1200 x 800	1205 x 805 x 290	Plateau seul	290	Nylon	200
13	MB XR16 T4N	MS XR16 T4N	1200	1200 x 800	1205 x 805 x 290	Plateau seul	290	Caout. super-élastique	200
14	MB XR17 N4N	MS XR17 N4N	800	1200 x 1000	1205 x 1005 x 290	Plateau seul	290	Nylon	200
15	MB XR17 T4N	MS XR17 T4N	1200	1200 x 1000	1205 x 1005 x 290	Plateau seul	290	Caout. super-élastique	200

* Pour les modèles avec plateau bois, hauteur sol/plateau + 10mm.

ROULEURS

PLATEAUX MÉCANO-SOUDÉS - COINS • 500 À 1200 kg



Charge de 500 à 1200kg. Pour le transport de palettes, demi-palettes et caisses.
Construction entièrement mécano-soudée. Equipés de 4 roulettes pivotantes pour une grande maniabilité. Différents modèles à choisir selon le type d'utilisation.
Coins de centrage aux angles pouvant servir de support pour élingue.



1 MB XC08 S4N
pour demi-palette
Plateau bois



4 MS XC16 T4N
1200 x 800mm
Plateau à claire-voie



2 MS XC13 S4N
1200 x 800 mm
Plateau à claire-voie



6 MB XC17 T4N
1200 x 1000mm
Plateau bois

Mod.	Références Plateau bois (ép 10mm)*	Références Plateau à claire-voie	Charge (kg)	Dim. Utiles L x l (mm)	Dim. hors-tout L x l x h (mm)	Type plateau	Hauteur sol/ plateau (mm)	Type de roulettes	Ø roues (mm)
1	MB XC08 S4N	MS XC08 S4N	500	800 x 600	840 x 640 x 250	Plateau et coins	200	Caout. Super-élastique	125
2	MB XC13 S4N	MS XC13 S4N	500	1200 x 800	1240 x 840 x 250	Plateau et coins	200	Caout. Super-élastique	125
3	MB XC16 N4N	MS XC16 N4N	800	1200 x 800	1225 x 825 x 350	Plateau et coins	295	Nylon	200
4	MB XC16 T4N	MS XC16 T4N	1200	1200 x 800	1225 x 825 x 350	Plateau et coins	295	Caout. super-élastique	200
5	MB XC17 N4N	MS XC17 N4N	800	1200 x 1000	1225 x 1025 x 350	Plateau et coins	295	Nylon	200
6	MB XC17 T4N	MS XC17 T4N	1200	1200 x 1000	1225 x 1025 x 350	Plateau et coins	295	Caout. Super élastique	200

* Pour les modèles avec plateau bois, hauteur sol/plateau + 10mm.

PLATEAUX MÉCANO-SOUDÉS - COINS ET REHAUSSES • 500 À 1200 kg



Plateaux mécano-soudés rehaussés pour une hauteur de charge plus accessible.
Coins de centrage aux angles pouvant servir de support pour élingue.

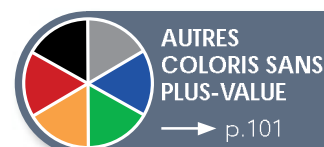

7 MS MC13 S4N
1200 x 800mm
Plateau à claire-voie



8 MB MC16 S4N
1200 x 800mm
Plateaux bois



9 MS MC16 T4N
1200 X 800mm
Plateau à claire-voie



11 MB MC17 T4N
1200 X 1000mm
Plateau bois

Mod.	Références Plateau bois (ép 10mm)*	Références Plateau à claire-voie	Charge (kg)	Dim. Utiles L x l (mm)	Dim. hors-tout L x l x h (mm)	Type plateau	hauteur sol/ plateau (mm)	type de roulettes	Ø roues (mm)
7	MB MC13 S4N	MS MC13 S4N	500	1200 x 800	1240 x 840 x 750	Plateau, coins et réhausses	700	Caout. Super-élastique	125
8	MB MC16 N4N	MS MC16 N4N	800	1200 x 800	1225 x 825 x 805	Plateau, coins et réhausses	745	Nylon	200
9	MB MC16 T4N	MS MC16 T4N	1200	1200 x 800	1225 x 825 x 805	Plateau, coins et réhausses	745	Caout. super-élastique	200
10	MB MC17 N4N	MS MC17 N4N	800	1200 x 1000	1225 x 1025 x 805	Plateau, coins et réhausses	745	Nylon	200
11	MB MC17 T4N	MS MC17 T4N	1200	1200 x 1000	1225 x 1025 x 805	Plateau, coins et réhausses	745	Caout. Super élastique	200

* Pour les modèles avec plateau bois, hauteur sol/plateau + 10mm.



CONTENEURS - ROLLS EMBOITABLES

CONTENEURS EN FIL D'ACIER ZINGUÉ • 300 À 1000 kg

Gerbable en utilisation (3/1), repliable et gerbable à vide. Modèle équipé de pieds de sécurité pour le gerbage et le positionnement sur lisses de rayonnages. Préhension possible des deux côtés par chariot à fourches et transpalette. Fermeture facile par ergot. Mailles 50 x 110mm pour modèle 1 et 65 x 120mm pour modèles 2 et 3.

REHAUSES
PALETTE :
NOUS
CONSULTER



1 CR FL30 X0N



Repliable et gerbable à vide

Mod.	Références	Charge (kg)	Dim. utiles l x p x h (mm)	Dim. hors-tout L x p x h (mm)	Dimensions repliées L x p x h (mm)	Capacité de gerbage	Poids (kg)
1	CR FL30 X0N	300	790 x 520 x 510	860 x 580 x 680	860 x 580 x 240	3/1	18
2	CR FL80 X0N	1000	1070 x 790 x 830	1150 x 850 x 980	1150 x 850 x 280	3/1	44
3	CR FL85 X0N	1000	1120 x 930 x 810	1200 x 1000 x 980	1200 x 1000 x 330	3/1	47

ROLLS ACIER ZINGUÉ EMBOÎTABLES • 400 kg

Rolls emboîtables en fil d'acier zingué électrolytique. Socle soudé sur cadre tubulaire. Assemblage ridelles sur socle par fixations métalliques à « clipser ». 4 roulettes polypropylène noir dont 2 fixes et 2 pivotantes de Ø 100mm.



4 CR FE031 N1N
Roll emboîtable 3 côtés
Maille 130x260mm



5 CR FE041 N1N
Roll emboîtable 3 côtés + porte
Maille 130x260mm



6 CR FE051 N1N
Roll emboîtable 3 côtés + toit + porte
Maille 50x50mm



Mod.	Références	Caractéristiques	Etagère	Charge (kg)	Dim. utiles l x p x h (mm)	Dim. hors-tout L x p x h (mm)	Ø roues (mm)	Poids (kg)
4	CR FE031 N1N	3 côtés, ouverture côté 720mm/emboîtable	1 étagère rabattable	400	660 x 810 x 1520	720 x 860 x 1740	100	41
5	CR FE041 N1N	3 côtés + 1 porte côté 720mm / emboîtable	1 étagère rabattable	400	660 x 790 x 1520	720 x 860 x 1740	100	47
6	CR FE051 N1N	3 côtés + 1 toit + 1 porte côté 720mm / emboîtable	1 étagère rabattable	400	660 x 790 x 1500	720 x 860 x 1770	100	72

ROLLS



ROLLS STANDARD EN ACIER ZINGUÉ • 400 kg

Roll en fil d'acier zingué électrolytique. Assemblage ridelles sur socle par fixations métalliques à « clipser ». 4 roulettes polypropylène noir dont 2 fixes et 2 pivotantes.



1 CR FL900 N1N
Base plastique / ridelles en tube Ø 25mm



2 CR FL600 N1N
Maille 106x395mm, ouverture côté 720mm



3 CR FL603 N1N
Maille 105x350mm, ouverture côté 720mm



4 CR FL605 N1N
Maille 105/120x365/395mm, ouverture côté 720mm

Mod.	Références	Etagère	Charge (kg)	Dim. utiles l x p x h (mm)	Dim. hors-tout L x p x h (mm)	Ø roues (mm)	Poids (kg)
1	CR FL900 N1N	sans étagère	400	645 x 810 x 1640	720 x 810 x 1800	100	23
2	CR FL600 N1N	sans étagère	400	660 x 800 x 1640	720 x 800 x 1800	100	26
3	CR FL603 N1N	sans étagère	400	660 x 760 x 1640	720 x 800 x 1800	100	31
4	CR FL605 N1N	sans étagère	400	660 x 740 x 1640	720 x 800 x 1800	100	37



5 CR FL507 N1N



6 CR FL514 N1N



9 CR FL015 N1N



10 CR FL535 N1N

Mod.	Références	Etagère	Charge (kg)	Dim. utiles l x p x h (mm)	Dim. hors-tout L x p x h (mm)	Ø roues (mm)	Poids (kg)
5	CR FL507 N1N	sans étagère	400	660 x 740 x 1640	720 x 830 x 1840	100	51
6	CR FL514 N1N*	2 étagères	400	1140 x 740 x 1640	1200 x 800 x 1845	125	55
7	CR FL014 N1N	sans étagère	400	1140 x 740 x 1640	1200 x 800 x 1845	125	52
8	CR FL515 N1N*	2 étagères	400	1140 x 740 x 1640	1200 x 800 x 1845	125	82
9	CR FL015 N1N	sans étagère	400	1140 x 740 x 1640	1200 x 800 x 1845	125	79
10	CR FL535 N1N	sans étagère	400	1140 x 740 x 1640	1200 x 800 x 1800	100	47

*Modèles équipés de roulettes caoutchouc.



CONTAINERS GERBABLES - EMBOITABLES

CHARIOTS CONTAINERS GERBABLES ET EMBOITABLES • 600 kg

Gamme « économique »

Chariots emboitables et repliables pour un gain de place à vide (idéal pour le transport en camion)
Gerables 1/1 ou 2/1 selon la charge, pour un stockage économique. Châssis en tubes rectangulaires de section 40 x 40mm / 40 x 20mm, plancher en bois d'épaisseur 16mm relevable et verrouillable. 4 roulettes pivotantes de Ø 100mm en polyamide dont une à blocage directionnel. Finition bleu RAL 5012.

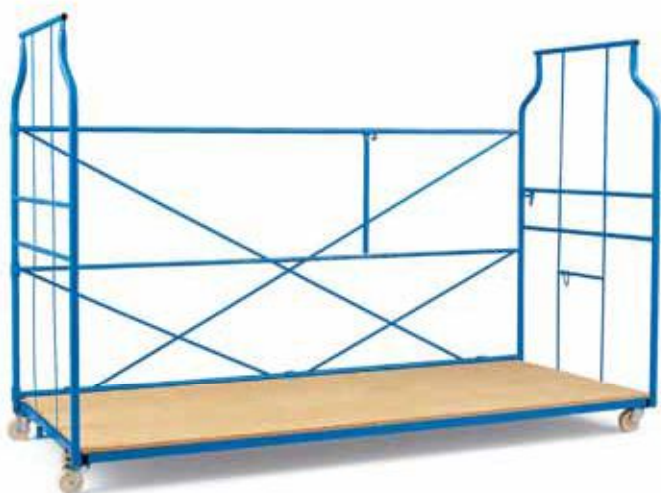

4 GT EC27 N7N

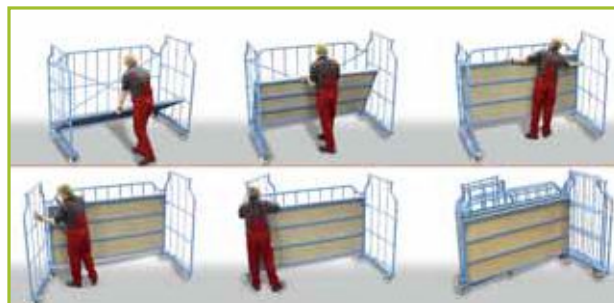

Mod.	Références	Charge (kg)	Dim. utiles l x p x h (mm)	Dim. hors-tout L x p x h (mm)	Poids (kg)
1	GT EC13 N7N	600	1200 x 1100 x 1610	1300 x 1150 x 1800	66
2	GT EC20 N7N	600	1900 x 1100 x 1610	2000 x 1150 x 1800	84
3	GT EC25 N7N	600	2400 x 1100 x 1610	2500 x 1150 x 1800	96
4	GT EC27 N7N	600	2600 x 1100 x 1610	2700 x 1150 x 1800	100

CHARIOTS SÉCURITÉ EMBOITABLES • 500 kg

Chariots Sécurité grillagé 500kg (150kg/étagère)

3 côtés avec porte verrouillable, toit et étagères rabattables (stockage et transport optimisé des chariots à vide, gain de 75% de l'espace au sol une fois repliés). Protection sûre contre les vols (maille 50x50mm). Roulettes pivotantes de Ø 125mm en polyuréthane dont 2 fixes + 2 piv, dont 1 à frein.



5 GT MS11 P3N



6 GT MS31 P3N



Mod.	Références	Charge (kg)	Dim. utiles l x p x h (mm)	Dim. hors-tout L x p x h (mm)	Nbre de niveaux	Espace utiles entre niveaux	Poids (kg)
5	GT MS11 P3N	500	1150 x 720 x 1650	1200 x 800 x 1870	2	820/810	94
6	GT MS31 P3N	500	1150 x 720 x 1650	1200 x 800 x 1870	4	393/416/365/444	113

CONTAINERS GERBABLES - EMBOITABLES



CHARIOTS CONTAINERS GERBABLES ET EMBOITABLES • 800 kg

Gamme « Universel »

Chariots à usage interne ou externe de conception extrêmement robuste spécialement étudiés pour le transport en camion et le stockage de charges volumineuses et lourdes.

Chariots emboîtables et repliables pour un stockage et transport optimisés des chariots à vide.

Gerbables 2/1 pour un stockage économique

Châssis en tubes rectangulaires de section 50 x 30mm, plancher en bois d'épaisseur 16mm relevable et verrouillable
4 roulettes pivotantes de Ø 125mm en polyamide dont une à blocage directionnel pour faciliter les déplacements sur de longues distances. Finition bleu RAL 5012.

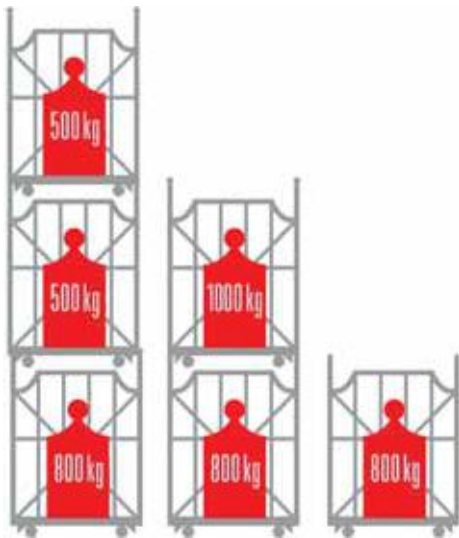

Gerbage en toute sécurité par encastrement des barres horizontales supérieures dans le profilé U du châssis des chariots inférieurs

Exemples d'options disponibles :

- 4^{ème} côté ½ rabattable, côtés en mailles grillagées
- Étagères intermédiaires, séparateurs
- Porte-étiquettes, plaques d'identification
- Skis, fourreaux pour prise par chariots élévateurs
- Timon-accroche pour mise en train



Chariots repliables et emboîtables : gain de place à vide



2 GT US20 N7N

Mod.	Références	Charge (kg)	Dim. utiles l x p x h (mm)	Dim. hors-tout L x p x h (mm)	Poids (kg)
1	GT US12 N7N	800	1120 x 1100 x 1615	1200 x 1150 x 1850	89
2	GT US20 N7N	800	1920 x 1100 x 1615	2000 x 1150 x 1850	115
3	GT US24 N7N	800	2320 x 1100 x 1615	2400 x 1150 x 1850	132



MARCHEPIEDS - ACCÈS EN HAUTEUR

NEW

ACCÈS SÉCURISÉ EMER EQUIPEMENT DE MISE EN RAYON

Marchepieds conforme au fascicule AFNOR FD E85-301 EMER, Equipement de Mise En Rayon.
Plate-forme sécurisée conçue en collaboration avec la CRAMIF et préconisée pour la prévention des accidents et des TMS.
Qualité et sécurité approuvées !

MANIABILITÉ

Se déplace d'une seule main sans effort.
Déplacement aisé dans les rayons.
Roulettes Ø80mm pour une maniabilité accrue.

RÉSISTANCE

Entièrement réalisé en alu.
Profilés de grandes sections.

SÉCURITÉ

Blocage automatique dès accès à la plate-forme ou en position de travail (déplacement uniquement à vide).
Garde-corps avec lisse et sous-lisse.
2 sangles anti-chute avec ouverture centrale.
Marche antidérapante de profondeur 100mm.
Marche, plate-forme et tablettes en alu antidérapant.
Plinthe de hauteur 100mm sur 3 côtés.

ERGONOMIE

Espace de travail de dimension (l x p)
410 x 500mm en alu antidérapant.
Marche confortable profondeur
100mm en alu antidérapant.
Grande tablette (l x p) 465 x 220mm en alu
antidérapant (permet un travail aisé
sans gêner l'accès au rayon).

PROTECTION

Roulettes positionnées vers l'intérieur
pour éviter les chocs intempestifs.

SIMPLICITÉ

Se plie et se déplie d'un seul geste.
Pas d'entretien

ENCOMBREMENT

Encombrement réduit pour un stockage efficace. Version
ES DP22 D4N entièrement repliable : 250mm de profondeur.



1 ES DP22 D4N
Version entièrement
repliable



Mod.	Référence	Charge UR (kg)	Mains courantes	Nombre de marches**	Hauteur plate-forme (mm)	Dim. utiles plate-forme L x l (mm)	Dim. hors tout déplié H x l x p (mm)	Dim. hors tout replié H x l x p (mm)	ø roues (mm)	Finition	Poids (kg)
1	ES DP22 D4N	150	repliables	2	500	500 x 410	1500 x 590 x 780	1670 x 640 x 250	80 (escamotables)	Aluminium	13,6
2	ES DP12 D4N*	150	fixes	2	500	500 x 410	1500 x 570 x 780	1670 x 570 x 570	80 (escamotables)	Aluminium	13,4

* livré rampes d'accès démontées

** plate-forme incluse

ESCABEAUX - ACCES EN HAUTEUR



ESCABEAUX MOBILES « PASSE-PARTOUT » • 150 kg

FABRICATION FRANÇAISE



Escabeaux peu encombrants 2 à 5 marches, entièrement mécano-soudés, il se faufile dans les endroits les plus étroits.
La sécurité de l'utilisateur est assurée par 2 rampes d'accès et une plate-forme avec main courante.
Plate-forme et marches en bois antidérapant.
Marche dim l x p : 470 x 130mm ep. 17mm



ES LP05 D0N
5 marches
version avec portillon sécurité

Accès sécurisé avec portillon et barres latérales.

Maniable, grâce à 2 roues (ø 160mm en caoutchouc semi-élastique gris **non tachant**) sur le côté opposé aux marches, il peut être déplacé par simple prise par le dossier ou par les rampes.



1 ES LG02 D0N
2 marches



2 ES LG03 D0N
3 marches



3 ES LG04 D0N
4 marches



4 ES LG05 D0N
5 marches

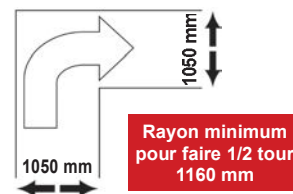
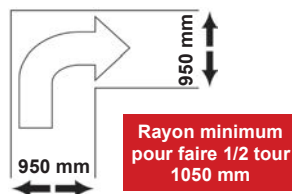
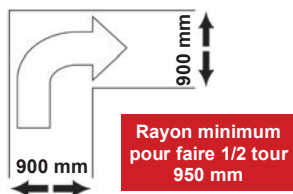
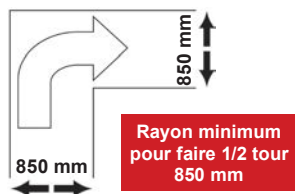

Mod.	Références	Modèle avec portillon	Nombre de marches	Hauteur plate-forme	Hauteur hors-tout (mm)	Longueur hors-tout (mm)	Dim. utiles plate-forme sup (mm)	Encombrement au sol (L x l mm)
1	ES LG02 D0N	ES LP02 D0N	2	515	1280	770	485 x 355	770 x 560
2	ES LG03 D0N	ES LP03 D0N	3	765	1530	892	485 x 355	892 x 560
3	ES LG04 D0N	ES LP04 D0N	4	1015	1780	1014	485 x 355	1014 x 560
4	ES LG05 D0N	ES LP05 D0N	5	1265	2030	1136	485 x 355	1136 x 560



ESCABEAUX ROULANTS

Gamme complète d'escabeaux roulants de 5 à 14 marches (plate-forme incluse).
 Charge 150kg - finition Epoxy Bleu RAL 5005.
 Construction robuste en tube d'acier soudé d'épaisseur 1,5mm minimum :
 tubes rectangulaires 40 x 27mm et ronds de Ø 30 et 25mm.
Largeur réduite à 775mm du 5 au 9 marches pour un passage aisé dans les allées.

ECHELLES MOBILES AVEC PLATE-FORME DE TRAVAIL • GAMME ESRB

EXCLUSIVITÉ Gamme ESRB

**TESTÉ ET CERTIFIÉ GS
 CONFORME EN 131-7:2013**

*Grande sécurité
 d'utilisation*

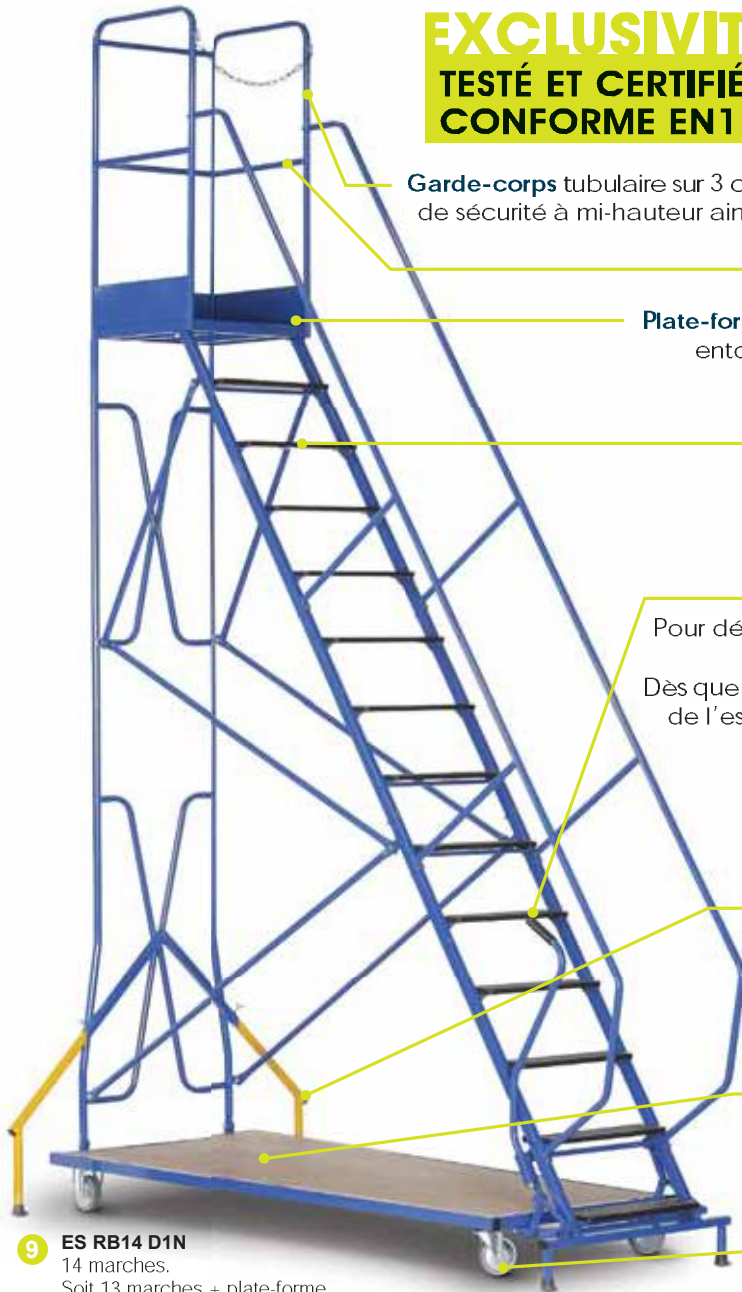

Garde-corps tubulaire sur 3 côtés constitué d'une main courante et d'une sous-lisse de sécurité à mi-hauteur ainsi que d'une chaîne antichute. Hauteur lisse : 1018mm.

Hauteur sous-lisse : 568mm.

Plate-forme supérieure en bois antidérapant d'épaisseur 15mm entourée d'une plinthe en tôle d'acier de hauteur 150mm.

Marches en bois antidérapant épaisseur 17mm.
 Dim : 470 x 130mm.
 Espacement régulier : 220mm.

Système d'immobilisation automatique.
 Pour déplacer l'escabeau, l'opérateur doit actionner un levier qui libère les deux patins en caoutchouc. Dès que l'opérateur lâche le levier pour monter sur les marches de l'escabeau, un système de ressort abaisse deux patins qui immobilisent complètement l'escabeau. Ce dispositif de sécurité évite qu'un opérateur puisse utiliser l'escabeau sans l'avoir au préalable immobilisé.

2 stabilisateurs intégrés au dossier renforcent la stabilité et la sécurité. Stabilisateurs verrouillables en position de roulage et d'utilisation.

Plate-forme inférieure : plateau en bois épaisseur 10mm encastré dans le châssis. Pour les modèles du 10 au 14 marches, stabilité renforcée par une base de forme trapézoïdale.

Roulettes non tachantes. 2 fixes et 2 pivotantes de Ø 125mm.

9 ES RB14 D1N
 14 marches.
 Soit 13 marches + plate-forme.

Mod.	Références	Nombre de marches	Hauteur plate-forme	Hauteur hors-tout (mm)	Longueur hors-tout (mm)	Dim. utiles plate-forme sup (mm)	Encombrement au sol (L x l mm)	Poids (kg)
1	ES RB05 D1W	5	1102	2184	1358	500 x 550	917 x 775	62
2	ES RB06 D1W	6	1323	2405	1507	500 x 550	1066 x 775	68
3	ES RB07 D1W	7	1543	2625	1656	500 x 550	1215 x 775	74
4	ES RB08 D1W	8	1764	2846	1804	500 x 550	1363 x 775	80
5	ES RB09 D1W	9	1984	3066	1953	500 x 550	1512 x 775	88
6	ES RB10 D1N	10	2205	3287	2102	500 x 550	1657 x 925/775	94
7	ES RB11 D1N	11	2425	3507	2250	500 x 550	1808 x 925/775	100
8	ES RB12 D1N	12	2646	3728	2399	500 x 550	1957 x 925/775	106
9	ES RB14 D1N	14	3087	4169	2697	500 x 550	2255 x 925/775	118

ESCABEAUX ROULANTS



EXCLUSIVITÉ

Qualité approuvée!



**TESTÉ ET CERTIFIÉ GS
CONFORME
EN131-7:2013**

La norme EN131-7:2013 définit les caractéristiques de conception des échelles mobiles avec plate-forme de travail d'une surface maximale de 1m² et d'une hauteur maximale de 5m, conçues pour être utilisées par une seule personne à la fois.

DEKRA - organisme indépendant de certification - a testé la gamme d'escabeaux ESRB et les a **certifiés GS et conformes EN131-7:2013**.

Cette gamme d'escabeaux roulants est également conforme aux mesures d'hygiène, de santé et de sécurité imposées par la réglementation du travail auprès des employeurs :

Décret 2004-924 du 01/09/2004 (art. R4323-58 R4323-59 et ss Code Travail).

ECHELLES MOBILES AVEC PLATE-FORME DE TRAVAIL • GAMME ESRB

Exigences normatives

Charges (art 1. / EN131-7:2013)

150kg maximum, utilisation par une seule personne à la fois.

Stabilité (art 4.4 & 6.7. / EN131-7:2013)

La stabilité au renversement est assurée par :

- 2 stabilisateurs latéraux
- la forme rectangulaire ou trapézoïdale de la base (selon modèle) et les dimensions du châssis.

Les échelles mobiles avec plate-forme de travail - gamme ESRB- sont conformes pour une utilisation en intérieur et extérieur pour les modèles dont la hauteur de la plateforme n'excèdent pas 2,5m.

Les modèles 12 et 14 marches sont réservés à un usage intérieur.

Plan de montée (art 5.1.2. / EN131-7:2013)

Angle du plan de montée = 56°

Largeur utile du plan de montée = 476mm

Mains courantes (art 5.7. / EN131-7:2013)

Les mains courantes sont présentes de part et d'autre du plan de montée. Pour plus de sécurité, elles courent tout le long du plan de montée à une distance de 580mm.

Marches (art 5.1.2. / EN131-7:2013)

Marches en bois antidérapant d'épaisseur 17mm

Dimensions : 470 x 130mm

Espacement régulier des marches : 220mm

Plate-forme et plinthe (art 5.3. / EN131-7:2013)

Plate-forme supérieure en bois antidérapant d'épaisseur de 15mm

Dimensions utiles : 500 x 550mm

Le plancher est fixé à demeure sur l'ossature.

Plinthe en acier de hauteur 150mm sur les 3 côtés de la plate-forme.

Espace de travail et prévention des chutes

(art 5.4 & 5.6. / EN131-7 :2013)

L'espace de travail correspond à la dimension de la plate-forme (500 x 550mm).

Le garde-corps tubulaire sur 3 côtés est constitué d'une main courante et d'une sous lisse de sécurité à mi-hauteur situées à 1018mm et 568mm.

Chaîne antichute côté plan de montée.

Roulettes et dispositif d'immobilisation (art 5.5. / EN131-7:2013)

La sécurité d'utilisation est garantie par un système d'immobilisation automatique :

Pour déplacer l'escabeau, l'opérateur doit actionner un levier qui libère les deux patins en caoutchouc.

Dès que l'opérateur lâche le levier pour monter sur les marches de l'escabeau, un système de ressorts abaisse deux patins qui immobilisent complètement l'escabeau.

Déplacement

Lors du déplacement manuel par l'opérateur, les efforts transmis se situent entre 30 et 100N selon modèle.

Lors de l'opération de roulage, la structure n'entrave pas les mouvements des membres inférieurs de l'opérateur.

Matériaux (art 4.3.1 / EN131-7/2013)

Ossature constituée de tubes et de profilés en acier. Le choix des matériaux et des produits tient compte des contraintes d'utilisation (durabilité, soudabilité, résistance aux intempéries).

Les tubes ont une épaisseur nominale d'au moins 1,5mm.

Protection anticorrosion

Les escabeaux présentent une protection extérieure par poudre Epoxy cuite au four.



1 ES RB05 D1W
5 marches.
Soit 4 marches + plate-forme.



ACCÈS EN HAUTEUR

FABRICATION FRANÇAISE

MARCHEPIEDS

Marchepieds en métal (1) ou alu maniable/repliable (2, 3, 4, 5). Charge : 150kg. Marches et patins antidérapants, garde-corps dès 3 marches pour plus de sécurité.



1 TB AA01 X0N
Plate-forme Ø 290mm
Roulettes escamotables

2 ES MP01 X0N

3 ES MP03 X0N

4 ES MP04 X0N

5 ES MP06 X0N

Mod.	Références	Nombre de marches	Hauteur plate-forme	Dim. marches L x l (mm)	Encombrement au sol l x p (mm)	Hauteur escabeau replié	Poids (kg)
1	TB AA01 X0N	1	420 (en charge)	-	ø 430	-	5
2	ES MP01 X0N	2	460	360 x 230	480 x 560	545 x 485 x 80	4
3	ES MP03 X0N	3 + garde-corps	690	360 x 230	550 x 910	1120 x 550 x 70	7
4	ES MP04 X0N	4 + garde-corps	920	360 x 230	570 x 1200	1430 x 570 x 120	10
5	ES MP06 X0N	5 + garde-corps	1150	360 x 230	590 x 1500	1074 x 590 x 120	13

FABRICATION FRANÇAISE

CHARIOTS ESCABEAUX • 300 kg

Idéal pour la préparation de commande, le chariot escabeau permet d'accéder aux rayonnages en toute sécurité et sans perte de temps. En position utilisation (escabeau baissé), le chariot est immobilisé par 2 patins au sol : maintien de l'escabeau en position relevée pour les déplacements. Marches en bois antidérapant ép. 19mm, dimensions 470 x 130mm, espace utile entre marches : 250mm. Hauteur dernière marche : 740mm/sol. Roulettes en caout.semi-élastique dont 2 fixes + 2 pivotantes. Finition Epoxy Bleu RAL 5005.



1 ES TP23 D1N

3 ES TP37 D1N

Mod.	Références	Charge (kg)	Dim. Utiles L x l (mm)	Dim. hors-tout L x l x h (mm)	Nombre de plateaux	Espace utile entre plateaux (mm)	Hauteur plateaux	ø roues (mm)	Poids (kg)
1	ES TP23 D1N	300	890 x 590	1280/1465 x 620 x 1370	2	575	305/915	160	53
2	ES TP33 D1N	300	890 x 590	1280/1465 x 620 x 1370	3	275	305/610/915	160	62
3	ES TP37 D1N	300	890 x 590	1280/1465 x 620 x 1630	3	575	305/915/1525	160	63
4	ES TP57 D1N	300	890 x 590	1280/1465 x 620 x 1630	5	275	305/610/915/1220/1525	160	81

DIABLES ALU



DIABLES ALUMINIUM – PELLE REPLIABLES • 80 À 120 KG

Diabes légers et de faible encombrement. Les roues repliables du modèle 2 et 3 les rendent ultra compact.



1 DU BR15 D0N
Pelle repliable

2 DU BR18 D0N
Entièrement repliable

3 DU BR19 D0N
Compact
Entièrement repliable

4 DU ES11 D0N
Diabes marchepied

Mod.	Référence	Charge (kg)	Dim. hors-tout H x l x p (déplié) (mm)	Dim. hors-tout H x l x p (replié) (mm)	Dim. Pelle l x p (mm)	Ø roues	Type de roues	Poids (kg)
1	DU BR15 D0N	90	1100 x 400 x 410	710 x 400 x 200	350 x 250	150	Caout. semi-élast.	10
2	DU BR18 D0N	90	1100 x 500 x 450	840 x 505 x 65	486 x 280	175	Caout. synthétique	5
3	DU BR19 D0N	120	1080 x 500 x 525	810 x 490 x 80	345 x 490	175	Nylon	5,2
4	DU ES11 D0N	100	880 x 500 x 410	1054 x 500 x 80	200 x 460	150	Plastique	8,5

DIABLES ALU – BAVETTE RABATTABLE OU PELLE FIXE • 150 À 200 KG

FABRICATION FRANÇAISE



5 DU BR26 G0N
Pelle rabattable

6 DU BR16 G0N
Bavette rabattable

7 DU BR16 E0E
Bavette rabattable

8 DS DH12 G0N
Pelle fixe

9 DS DH12 E0E
Pelle fixe

Mod.	Référence	Charge (kg)	Dim. hors-tout H x l x p (déplié) (mm)	Dim. Pelle l x p (mm)	Ø roues	Type de roues	Poids (kg)
5	DU BR26 G0N	200	1315 x 500 x 560	285 x 245	260	Pneumatique	9
6	DU BR16 G0N	150	1300 x 560 x 690	530 x 375	260	Pneumatique	9
7	DU BR16 E0E	150	1320 x 530 x 740	530 x 375	3 x 160	Etoile/semi-élastique	11
8	DS DH12 G0N	200	1300 x 500 x 560	280 x 245	260	Pneumatique	8
9	DS DH12 E0E	200	1300 x 500 x 540	285 x 175	3 x 160	Etoile/semi-élastique	10



DIABLES BAVETTE RABATTABLE

FABRICATION FRANÇAISE

DIABLES À BAVETTE RABATTABLE • 250 À 300 kg.

Diabes à dossier droit et à pelle tubulaire rabattable. Avantages: encombrement réduit. Multi-usages, idéal pour le transport de charges volumineuses. Poignées en caoutchouc antidérapant. Finition Epoxy rouge 3001.

AUTRES COLORIS SANS PLUS-VALUE
→ p.101



Bavette repliable



1 DU BR11 D0N



2 DU BR11 G0N



3 DU BR11 E0E

Mod.	Référence	Charge (kg)	Dim. hors-tout H x l x p (déplié) (mm)	Dim. Pelle l x p (mm)	Ø roues (mm)	Type de roues	Poids (kg)
1	DU BR11 D0N	300	1120 x 510 x 300	350 x 430	200	Caout. semi-élast.	11
2	DU BR11 G0N	300	1120 x 540 x 380	345 x 400	260	Pneumatique	12
3	DU BR11 E0E	250	1100 x 580 x 400	345 x 400	160	Etoile/semi-élastiq.	17

FABRICATION FRANÇAISE

DIABLES À DOUBLE PELLE FIXE & RABATTABLE • 250 À 300 kg.



4 DU BR29 G0N
Dossier droit
Finition RAL 2004



NEW



5 DU BR29 E0E
Dossier droit
Finition RAL 2004



6 DU BR23 D0N
Dossier incurvé
Finition RAL 3001



Mod.	Référence	Charge (kg)	Dim. hors-tout H x l x p (déplié) (mm)	Dim. Pelle l x p rabattable/fixe (mm)	Ø roues (mm)	Type de roues	Poids (kg)
4	DU BR29 G0N	250	1140 x 540 x 825	325 x 510 / 390 x 205	260	Pneumatique	11,5
5	DU BR29 E0E	250	1140 x 540 x 875	325 x 510 / 390 x 205	3 x 160	Etoile/semi-élastiq.	17,5
6	DU BR23 D0N	300	1110 x 490 x 400	330 x 430/385 x 160-90	200	Caout. semi-élast.	12

DIABLES PELLE FIXE



DIABLES CLASSIQUES - PELLE FIXE • 150 À 300 kg

FABRICATION FRANÇAISE

Diabes classiques à pelle fixe. Version roues caoutchouc semi-élastique ou pneumatiques. Construction robuste en tube d'acier soudé. Finition Epoxy Rouge RAL 3001. Autres coloris sur demande.



1 DU PF18 D0N
Diable très étroit



2 DU PF13 D0N



3 DU PF17 E0E



4 DU PF14 G0N



5 DS LD12 D0N

Mod.	Référence	Charge (kg)	Dim. hors-tout H x l x p (mm)	Dim. Pelle l x p (mm)	Ø roues (mm)	Type de roues	Poids (kg)
1	DU PF18 D0N	200	1130 x 340 x 460	245 x 215/235	200	Caout. semi-élast.	9
2	DU PF13 D0N	250	1120 x 490 x 500	440 x 160	200	Caout. semi-élast.	12
3	DU PF17 E0E	150	1100 x 530 x 495	400 x 150	3 x 160	Etoile/semi-élast.	11
4	DU PF14 G0N	300	1120 x 520 x 610	400 x 180	260	Pneumatique	13
5	DS LD12 D0N	300	1050 x 480 x 470	390 x 100/160	200	Caout. semi-élast.	12

AUTRES COLORIS SANS PLUS-VALUE
→ p.101



6 DU PF10 D0N



7 DU PF11 D0N



8 DU PF12 D0N



9 DU PF15 G0N

Mod.	Référence	Charge (kg)	Dim. hors-tout H x l x p (mm)	Dim. Pelle l x p (mm)	Ø roues (mm)	Type de roues	Poids (kg)
6	DU PF10 D0N	150	990 x 490 x 405	400 x 180	160	Caout. semi-élast.	8
7	DU PF11 D0N	200	1100 x 480 x 510	400 x 150	200	Caout. semi-élast.	11
8	DU PF12 D0N	250	1100 x 480 x 450	400 x 100	200	Caout. semi-élast.	11
9	DU PF15 G0N	200	1100 x 530 x 550	400 x 150	260	Pneumatique	9



DIABLES UTILISATION INTENSIVE



FORTE CHARGE OU TERRAINS ACCIDENTÉS • 300 À 500 kg



1 DS DH21 D0N
Charge 300 kg

Diable pour une utilisation intensive : renforts aux niveaux des poignées, des béquilles et de l'axe de roue.

Roues caoutchouc semi-élastique de \varnothing 250mm corps tôle



2 DS MB21 G0N
Charge 500 kg

Le "Marbrier", diable très forte charge tout terrain (chantier, carrière ou atelier). Construction en tube d'acier de \varnothing 30 et de \varnothing 35mm pour les poignées. Possibilité de chargement en position horizontale. Roues pneumatiques de \varnothing 400mm, corps tôle



Soulèvement de la charge facilité par le positionnement des roues et de la pelle : effort de basculement grandement diminué



3 DS LD33 D0N
Charge 300 kg



4 DS LD33 G0N
Charge 300 kg

Véritable « Tout-Terrain forte charge », ses roues de grand diamètre facilitent le franchissement aisé d'obstacles. Larges poignées fermées facilitant la prise en main. Dossier légèrement incurvé. Tubes des poignée prolongés sur le devant de la pelle pour une retenue des charges souples ou cylindriques. Idéal pour une utilisation en extérieur ou sur sols accidentés

Mod.	Référence	Charge (kg)	Dim. hors-tout H x l x p (déplié) (mm)	Dim. Pelle l x p (mm)	Ø roues (mm)	Type de roues	Poids (kg)
1	DS DH21 D0N	300	1315 x 490 x 600	400 x 300	250	Caout. semi-élast.	17
2	DS MB21 G0N	500	1250 x 625 x 825	550 x 95	400	Pneumatique	28
3	DS LD33 D0N	300	1210 x 490 x 730	490 x 190	280	Caout. semi-élast.	22,5
4	DS LD33 G0N	300	1210 x 490 x 730	490 x 190	300	Pneumatique	18

DIABLES POIGNEES FERMEES



DIABLES CHARGES LOURDES • 200 À 300 kg



Charge 200 à 300kg. Diabes de grande maniabilité pour le transport de charges encombrantes. Construction robuste en tube d'acier de \varnothing 30mm. Dossier légèrement incurvé. Conception polyvalente atelier et chantier, montés sur roues en caoutchouc semi-élastique, caoutchouc super-élastique non tachant ou pneumatiques. Idéal pour le transport de "charges grands volumes" et lourdes. Larges poignées facilitant la prise en main. Finition Epoxy rouge RAL 3001.



3 DS LD11 D0N
Roues dures

4 DS LD11 G0N
Roues gonflées



6 DS LD50 X0N

Brancard séparé permettant l'intervention d'un 2ème opérateur pour charge très lourde. Poignées en caoutchouc noir



1 DS LD11 E0E

Diabes escalier avec dispositif en étoile : 2 x 3 roues semi-élastique \varnothing 160mm, permettant de gravir et de descendre les escaliers sans rupture de charge. Facilite le franchissement de marches, quais et obstacles.



Mod.	Références	Charge (kg)	Dim. hors-tout h x l x p (mm)	Dim. pelle l x p (mm)	\varnothing roues (mm)	Type de roues	Poids (kg)
1	DS LD11 E0E	300	1230 x 540 x 740	390 x 250	3x160	Etoile/semi-élast	21
2	DS LD 11 S0E	300	1230 x 540 x 740	390 x 250	3x160	Caout. super-élast	20
3	DS LD11 D0N	300	1230 x 490 x 740	390 x 250	250	Caout. semi-élast	17
4	DS LD11 G0N	300	1240 x 500 x 720	390 x 250	260	Pneumatique	16
5	DS LD11 K0N	200	1230 x 490 x 740	390 x 250	250	Increvable	16
6	DS LD50 X0N	-	170 x 370 x 780	-	-	-	2



DIABLES-CHARIOTS

DIABLES - CHARIOTS • 150 À 350 kg

2 en 1 ! Diabes transformables en chariots permettant de répondre à différents besoins de transporter une charge.



FABRICATION FRANÇAISE

Charge 150-200kg
 Diabes transformable en chariot : charge 150kg en diabes et 200kg en chariot.
 Equipé de 2 roues de \varnothing 160mm et 2 roulettes pivotantes de \varnothing 80mm en caoutchouc semi élastique.

1 DS CV12 D0N

Charge 250-350kg - Le diabes-chariot renforcé à poignée télescopique.
 Force 250kg en diabes - Force 350kg en chariot.
 Diabes transformable en chariot permettant une double utilisation. Transformation rapide et simple.
 Renforcé par une barre centrale en tube \varnothing 25mm.
 Cadre en tube 40 x 40. 2 roues à bandage caoutchouc semi-élastique de \varnothing 200mm et 2 roulettes pivotantes arrière de \varnothing 125mm. Dim. hors-tout (h x l x p) en position diabes : 1290 x 530 x 480mm.



2 DS CV11 G0N

FABRICATION FRANÇAISE

3 DS CV11 D0N



NEW

4 DS CV13 D0N

Charge 250-350kg
 Diabes en aluminium transformable en chariot : charge 250kg en diabes et 350kg en chariot. Equipé de 2 roues pneumatiques et 2 roulettes pivotantes

Mod.	Référence	Charge (kg)	Dim. hors-tout H x l x p (mm)	Dim. Pelle l x p (mm)	\varnothing roues	Type de roues	Poids (kg)
1	DS CV12 D0N	150/200	990 x 460 x 405	400 x 200	160/80	Caout. semi élastique	10
2	DS CV11 G0N	150/200	1290 x 530 x 480	490 x 220	200/125	Pneumatique+Caout. semi élastique	22
3	DS CV11 D0N	250/350	1290 x 530 x 490	490 x 220	200/125	Caout. semi élastique	22
4	DS CV13 D0N	250/350	1315 x 470 x 525	450 x 200	260	Pneumatique	17,5

DIABLES HAUTS OU CHARGE CYLINDRIQUES



DIABLES – DOSSIER HAUT • 200 À 300 kg

FABRICATION FRANÇAISE

Diabie grand volume. Indispensable pour les magasins de meubles. Pour le déplacement aisé de charges volumineuses. Equipé de 2 roues de \varnothing 250mm + 1 roulette pivotante de \varnothing 200mm en caoutchouc noir semi élastique

Diabie avec poignée centrale permettant la prise et manipulation d'une seule main. Dossier droit avec arceaux incurvés pour un bon maintien de la charge. Un plus pour les charges cylindriques.



1 DS DH37 DON



5 DS DH17 G0N



AUTRES COLORIS PLUS-VALUE
→ p.101

Mod.	Roues dures	Charge (kg)	Ø roues (mm)	Mod.	Roues Gonflées	Charge (kg)	Ø roues (mm)	Mod.	Roues Inélevables	Charge (kg)	Ø roues (mm)	Dim. hors-tout H x l x p (mm)	Dim. Pelle l x p (mm)
1	DS DH37 DON	250	250	2	DS DH37 G0N	250	260	3	DS DH37 KON	200	250	1685 x 520 x 1500	490 x 300
4	DS DH17 DON	300	250	5	DS DH17 G0N	300	260	6	DS DH17 KON	200	250	1315 x 510 x 420	390 x 85/160

DIABLES – CHARGES CYLINDRIQUES • 200 À 250 kg

FABRICATION FRANÇAISE

Diabie à dossier et pelle incurvée pour un transport en toute sécurité de charges cylindriques. Existe en version roues dures, gonflées ou inélevable pour permettre un franchissement aisé d'obstacle et l'utilisation en extérieur (chantier, jardinage, etc.)



7 DT CY11 DON



9 DT CY13 G0N



12 DT CY15 G0N



Mod.	Roues dures	Charge (kg)	Ø roues (mm)	Mod.	Roues Gonflées	Charge (kg)	Ø roues (mm)	Mod.	Roues Inélevables	Charge (kg)	Ø roues (mm)	Dim. hors-tout H x l x p (mm)	Dim. Pelle l x p (mm)
7	DT CY11 DON	250	200	-	-	-	-	-	-	-	-	1120 x 480 x 420	400 x 130
8	DT CY13 DON	250	250	9	DT CY13 G0N	250	260	10	DT CY13 KON	200	250	1120 x 500 x 430	390 x 85/160
11	DT CY15 DON	250	250	12	DT CY15 G0N	250	260	13	DT CY15 KON	200	250	1125 x 510 x 420	390 x 85/160



DIABLES DOSSIER HAUT

FABRICATION FRANÇAISE

DIABLES LIVRAISON • 200 À 300 kg

Diabes spéciaux charges hautes : dossier haut et large, pelle profonde.
3 versions de roues : dures (caoutchouc semi-élastique), gonflées ou increvables.
Idéal pour les livraisons de cageots, caisses...

1 DS DH11 D0N
Charge 300kg
"Spécial livreur"
Roues dures



2 DS DH11 G0N
Charge 300kg
"Spécial livreur"
Roues gonflées



4 DS DH14 D0N
Charge 300kg
Dossier droit avec renfort

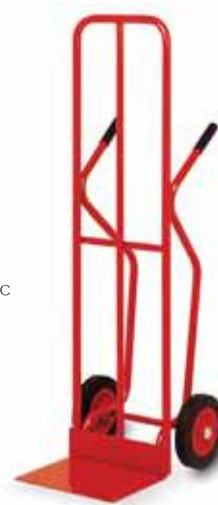

Mod.	Roues dures	Charge (kg)	Ø roues (mm)	Mod.	Roues Gonflées	Charge (kg)	Ø roues (mm)	Mod.	Roues Inrevables	Charge (kg)	Ø roues (mm)	Dim. hors-tout H x l x p (mm)	Dim. Pelle l x p (mm)
1	DS DH11 D0N	300	250	2	DS DH11 G0N	300	260	3	DS DH11 K0N	200	250	1315 x 490 x 600	400 x 300
4	DS DH14 D0N	300	250	5	DS DH14 G0N	300	260	6	DS DH14 K0N	200	250	1510 x 510 x 690	400 x 300

FABRICATION FRANÇAISE

DIABLES DOSSIER HAUT • 200 À 300 kg

Force 300kg. Diable maraicher à fourches (DSDH15D0N) ou à pelle fixe (DSDH25D0N). Dossier à hauteur réglable de 1650 à 2100mm.

Force 300kg. Diable maraicher à fourches (DSDH15D0N) ou à pelle fixe (DSDH25D0N). Dossier à hauteur réglable de 1650 à 2100mm.



7 DS DH25 D0N
Pelle fixe (l x p) : 400 x 300mm

11 DS DH15 G0N
Fourches (L x p) : 70 x 300mm.
Ecartement int./ext. fourches : 210/350mm.



13 DS DH13 D0N
Dim pelle (l x p) : 400 x 300mm

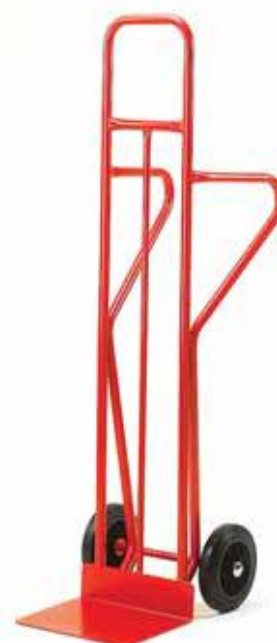

Mod.	Roues dures	Charge (kg)	Ø roues (mm)	Mod.	Roues Gonflées	Charge (kg)	Ø roues (mm)	Mod.	Roues Inrevables	Charge (kg)	Ø roues (mm)	Dim. hors-tout H x l x p (mm)	Dim. Pelle l x p (mm)
7	DS DH25 D0N	300	250	8	DS DH25 G0N	300	260	9	DS DH25 K0N	200	250	1650/2100 x 520 x 600	400 x 300
10	DS DH15 D0N	300	250	11	DS DH15 G0N	300	260	12	DS DH15 K0N	200	250	1650/2100 x 520 x 600	-
13	DS DH13 D0N	250	250	14	DS DH13 G0N	250	260	15	DS DH13 K0N	200	250	1720 x 500 x 690	400 x 300

DIABLES PORTE-BOUTEILLES



DIABLES PORTE-BOUTEILLES • 1 BOUTEILLE

FABRICATION FRANÇAISE

Pour la manutention et le stockage des bouteilles. Une gamme complète pour la manipulation de 1 ou 2 bouteilles de \varnothing 220 à 325mm. Conception polyvalente atelier et chantier. Construction robuste en tube d'acier. Fixation des bouteilles par chaîne de sécurité. Montés sur roues à bandage caoutchouc semi-élastique ou pneumatiques. Finition Epoxy Rouge RAL 3001.



1 DB UB21 D0N



2 DB UB21 G0N



3 DB UB21 E0E

Mod.	Rouge 3001	\varnothing bouteilles maxi (mm)	Type de bouteilles	Charge (kg)	Dim. hors-tout h x l x p (mm)	Dim. pelle l x p (mm)	\varnothing roues (mm)	Type de roues	Hauteur arceaux (mm)	Poids (kg)
1	DB UB21 DON	1 x 315	B30 ou B50 ou B84	250	1315 x 480 x 600	230 x 280	250	Caout semi-élast	260/980	16
2	DB UB21 GON	1 x 315	B30 ou B50 ou B84	250	1315 x 480 x 600	230 x 280	260	Pneumatique	260/980	15
3	DB UB21 EOE	1 x 315	B30 ou B50 ou B84	250	1315 x 480 x 600	230 x 280	160	Etoile/semi-élast	260/980	16

DIABLES PORTE-BOUTEILLES • 2 BOUTEILLES

FABRICATION FRANÇAISE



4 DB AB11 D0N



5 DB AB31 D0N



6 DB AB31 G0N

Mod.	Rouge 3001	\varnothing bouteilles maxi (mm)	Type de bouteilles	Charge (kg)	Dim. hors-tout h x l x p (mm)	Dim. pelle l x p (mm)	\varnothing roues (mm)	Type de roues	Hauteur arceaux (mm)	Poids (kg)
4	DB AB11 DON	2 x 220	B20	150	995 x 570 x 460	445 x 195	200	Caout semi-élast	200/600	12
5	DB AB31 DON	265 + 325	B40 ou 50 + B30 ou 40 ou 84	300	1130 x 680 x 1100	600 x 270	400	Caout semi-élast	240/980	26
6	DB AB31 GON	265 + 325	B40 ou 50 + B30 ou 40 ou 84	300	1130 x 680 x 1100	600 x 270	400	Pneumatique	240/980	21



DIABLES UTILISATION SPECIFIQUE



DIABLES PORTE-CHAISES • 150 kg

Charge 150kg. Diable pour transport de chaises équipé d'un dossier haut et d'un arceau démontable et réglable en hauteur. Arceau porte chaises en tube de \varnothing 25 x 1,5mm de dimensions L x l : 500 x 280mm.

Permet de charger une pile de chaises.
Ecart minimum entre pieds de chaises : 285mm.
Finition Epoxy Rouge RAL 3001

Charge 150kg. Diable porte-chaises adapté à tous types de chaises empilables - Idéal pour les cantines et les collectivités. Il suffit de glisser la pelle sous les pieds arrière des chaises empilées et de ramener vers soi la pile de chaises pour la déplacer.
Finition Epoxy Rouge RAL 3001



1 DT PC16 D0N



2 DT PC11 D0N



Mod.	Référence	Charge (kg)	Dim. hors-tout H x l x p (mm)	Dim. Pelle l x p (mm)	Ø roues (mm)	Type de roues	Poids (kg)
1	DT PC16 D0N	150	1320 x 480 x 820	400 x 300	250	Caout. semi élastique	20
2	DT PC11 D0N	150	1150 x 700 x 470	560 x 60	160	Caout. semi élastique	13

DIABLES SPÉCIFIQUES • 100 À 200 kg

Charge 150kg - "Spécial journaux", ramettes de papier ou catalogues. Très compact : 2 ridelles tubulaires et pelle rabattable. Finition Epoxy Rouge RAL 3001.

Charge 100kg - "Spécial poubelle". Crochet réglable permettant de transporter tous types de poubelles. Finition Epoxy Rouge RAL 3001

Diabes porte-pneus Articulation des griffes inférieures pour une bonne préhension des pneus. Pour le modèle 6, système de leviers à gaz garantissant la position ouverte ou fermée.



3 DT PJ11 D0N
Dim utiles (l x p)
490 x 310 x 730mm



4 DT PB11 D0N



5 DT PN11 G0N

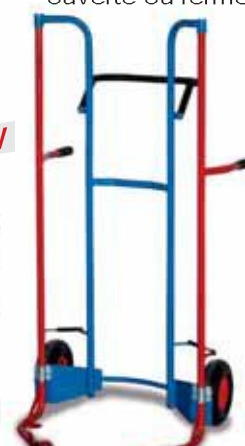

6 DT PN12 G0N

Mod.	Référence	Charge (kg)	Dim. hors-tout H x l x p (mm)	Ø roues (mm)	Type de roues	Poids (kg)
3	DT PJ11 D0N	150	1020 x 700 x 425	200	Caout. semi élast	14
4	DT PB11 D0N	100	1190 x 570 x 430	200	Caout. semi élast	7
5	DT PN11 G0N	200	810 x 840 x 1750	270	PPS	20
6	DT PN12 G0N	200	960 x 750 x 1600	260	Gonflées	22

DIABLES ÉLEVATEURS



DIABLES ÉLEVATEURS JUMELÉS • 600 À 1800 kg

Idéal pour le déplacement de meubles, armoires ou toutes charges encombrantes. Livré par paire.



1 DT LE21 P4N
Charge 600kg/paire

Levage simple par manivelle incorporée.
Pelle protégée par un revêtement caoutchouc.
Hauteur de levée : 300mm.



2 DT LE22 P4N
Charge 1800kg/paire

Élévation de la pelle par pompe hydraulique. Equipé de 2 roulettes fortes charges de \varnothing 150mm en polyuréthane. Pivotement des roulettes à 180°. Protection en mousse sur les parties porteuses. Livré avec sangle de 5m.
Hauteur de levée : 250mm.

Mod.	Référence	Charge (kg)	Hauteur de levée (mm)	Dim. hors-tout H x l x p (mm)	Dim. Pelle l x p (mm)	Ø roues	Type de roues	Poids (kg)
1	DT LE21 P4N	600	300	780 x 570 x 390	225 x 120	125	Polyuréthane	25
2	DT LE22 P4N	1800	250	1070 x 680 x 420	600 x 60	150	Polyuréthane	86

DIABLES ÉLEVATEURS • 150 À 250 kg



Les diables élévateurs permettent à une seule personne de lever, positionner et transporter des charges lourdes et encombrantes en toute sécurité. La charge est maintenue en position dès que cesse l'action de la manivelle grâce au treuil auto-freiné (sécurité anti-retour). Possibilité de roues gonflées sur demande.



3 DT RA08 DON
150kg
Spécial radiateur



4 DT LE33 DON
250kg
Plateau amovible pour une prise par fourche

Mod.	Référence	Charge (kg)	Hauteur de levée (mm)	Dim. hors-tout H x l x p (mm)	Dim. Pelle l x p (mm)	Section Fourches l x h (mm)	Longueur Fourches (mm)	Entraxe fourches (mm)	Ø roues	Type de roues	Poids (kg)
3	DT RA08 DON	150	20-480	1007 x 600 x 540	440 x 220	-	-	-	200	Caout. Semi-élastique	26
4	DT LE33 DON	250	20-700	1160 x 600 x 700	450 x 550	40x 20	360	250	200	Caout. Semi-élastique	46

DIABLES ELEVATEURS - GERBEURS

FABRICATION FRANÇAISE

DIABLE ÉLEVATEUR • 150 kg

Ce diable élévateur permet à une seule personne de lever, positionner et transporter des charges lourdes et encombrantes en toute sécurité. La charge est maintenue en position dès que cesse l'action de la manivelle grâce au treuil auto-freiné (sécurité anti-retour)

Charge 150kg - Caoutchouc protecteur - permettant une levée à 1750mm du sol grâce à sa rallonge ; possibilité d'aller jusqu'à 1990mm avec l'option berceau (pour l'installation horizontale d'un chauffe-eau). Les billes porteuses facilitent le positionnement de la charge face à l'emplacement désiré.



1 DT LE35 D0N



2 OP DT12 X0N



3 OP DT13 X0N



4 OP DT14 X0N

Mod.	Référence	Charge (kg)	Hauteur de levée (mm)	Dim. hors-tout H x l x p (mm)	Section Fourches l x h (mm)	Longueur Fourches (mm)	Entraxe fourches (mm)	Ø roues (mm)	Type de roues	Poids (kg)
1	DT LE35 D0N	150	40-1100/1750	1350/1990 X 600 X 830	27 X 40	450	330	200	Caout. Semi-élastique	37
2	OP DT12 X0N	Plateau pour DT LE35 DON 450 x 350 mm								
3	OP DT13 X0N	Plateau porte bobine pour DT LE35 DON								
4	OP DT14 X0N	Berceau pour la pose horizontale de chauffe-eau								

NEW

GERBEURS MANUELS • 250 À 400 kg

Mini gerbeur manuel spécialement conçu pour les chaudières et objets encombrants. Montée par tour de manivelle : 23mm. Structure robuste en acier peint. Treuil manuel auto freiné en acier zingué. (câble Ø 6mm en acier galva). Section fourches : 40 x 20mm. Roues gonflées (roues dures sur demande).

Plateau en option : OP GE13 X0N



FABRICATION FRANÇAISE



5 GE MA13 M0N

Gerbeur manuel idéal pour le chargement et déchargement de marchandises. Commande de levée par pédale à levée rapide. Molette permettant un contrôle précis de la descente. 2 roulettes pivotantes à frein.



Plateau en option : OP GE14 X0N

7 GE MA14 M0N

Gerbeur manuel à fûts idéal pour le déplacement et la vidange de fûts métal de 200l. Inclinaison du fût par manivelle. Largeur entre support : 870mm. Montée et descente commandées par pédale au pied.



9 GE FU12 M0N

Mod.	Références	Charge (kg)	Hauteur de levée (mm)	Dim. Hors-tout H x l x p (mm)	Longueur fourches (mm)	H. fourches position basse (mm)	Entraxe Fourches (mm)	Option : plateau amovible Dim. Plateau L x l (mm)	Ø galets (mm)	Ø roues (mm)	Poids (kg)
5	GE MA13 M0N	250	1250	1580 x 630 x 960	520	81	300	OP GE13 X0N : 600 x 600	50	250	68
6	OP GE13 X0N	Plateau pour mini-gerbeur GE MA13 M0N									
7	GE MA14 M0N	400	1500	1710 x 590 x 1040	650	85	550	OP GE14 X0N : 550 x 650	75	125	85
8	OP GE14 X0N	Plateau pour mini-gerbeur GE MA14 M0N									
9	GE FU12 M0N	350	1400	2020 x 1070 x 1240	-	-	-	-	74	180	155

GERBEURS



GERBEURS MANUELS • 1000 À 1500 kg

Gerbeurs à levée et déplacement manuel.
Construction robuste en acier profilé soudé, tablier guidé par galets et chaîne de levage de précision.
Déplacement facilité par des roues et galets polyamides.
Frein parking. Pédale de levée rapide.

Poignée 3 positions :

Montée : levage hydraulique commandé par le timon

Neutre : débraye le timon de la pompe pour faciliter la manœuvre à pleine charge

Descente : vitesse de descente progressive ou rapide à la demande

Vitesse de levée par coup de pompe : 25mm (21mm pour le GE MA26 M0N)

Position fourches réglables sur tablier de 300 à 840mm



1 GE MA16 M0N

Mod.	Références	Charge (kg)	Hauteur d'élévation	Hauteur mât abaissé/déployé (mm)	H fourches abaissées (mm)	Longueur x largeur fourches (mm)	Largeur ext. Fourches mini/maxi (mm)	Dim hors tout L x l (mm)	Poids (kg)
1	GE MA16 M0N	1000	1600	2080/2080	90	1150 x 140	300/840	1705 x 755	210
2	GE MA18 M0N	1000	1800	1490/2380	90	1150 x 140	300/840	1705 x 755	240
3	GE MA25 M0N	1000	2500	1838/2925	90	1150 x 140	300/840	1705 x 860	290
4	GE MA30 M0N	1000	3000	2080/3420	90	1150 x 140	300/840	1705 x 860	310
5	GE MA26 M0N	1500	1600	2080/2080	90	1150 x 140	300/840	1705 x 755	245

GERBEURS SEMI-ÉLECTRIQUES • 1000 kg



6 GE SE16 M0N

Les gerbeurs permettent de combiner des fonctions d'un transpalette, d'un chariot élévateur et d'une table élévatrice : réduction des efforts physiques et accroissement des gains de productivité

Gerbeurs semi-électriques très maniables.

Grande autonomie (batterie 12V/150 Ah) pour un confort d'utilisation

Chargeur batterie intégré : 220V/12V

Moteur d'élévation : 1,5Kw

Poignée 3 positions : montée, neutre, descente

Roues en nylon Ø180mm, galets avant en nylon Ø74mm

Rayon de braquage : 1400mm

Mod.	Références	Charge (kg)	Hauteur d'élévation	Hauteur mât abaissé (mm)	H fourches abaissées (mm)	Longueur x largeur ext. fourches (mm)	Largeur ext. Fourches (mm)	Vitesse levage avec/sans charge (mm/s)	Vitesse descente avec/sans charge (mm/s)	Dim hors tout L x l (mm)	Poids (kg)
6	GE SE16 M0N	1000	1600	1980	85	1100 x 180	570	90/140	120/100	1720 x 777	350
7	GE SE25 M0N	1000	2500	1830	85	1100 x 180	570	90/140	120/100	1720 x 777	410
8	GE SE30 M0N	1000	3000	2080	85	1100 x 180	570	90/140	120/100	1720 x 777	430



TABLES ÉLEVATRICES

TABLES ÉLEVATRICES MOBILES SIMPLE CISEAUX • 150 À 1000 kg



Charge de 150 à 1000kg. Tables élévatrices mobiles à simple ciseaux, de fabrication très robuste, de conception extrêmement simple, ces tables ne nécessitent pratiquement aucun entretien et assurent une parfaite fonctionnalité.

Système hydraulique : levée manuelle commandée par pédale, descente par levier permettant un contrôle précis de la vitesse, limiteur de débit si descente trop rapide en charge.

Roues : 2 directrices pivotantes dont 1 à blocage et 2 fixes, galets en polyuréthane montés sur roulements à billes. Structure : ossature en acier profilé laqué, plate-forme en tôle d'acier lisse. Système de blocage mécanique du plateau en hauteur maxi. Barre de poussée en acier peint.

Mod.	Références	Type	Charge (kg)	Dim. Utiles L x l (mm)	Dim. hors-tout L x l x h (mm)	Hauteur de levage mini/maxi (mm)	Ø roues (mm)	Poids (kg)
1	TE DC15 P3N	Simple ciseaux	150	700 x 450	950 x 450 x 1000	265- 755	100	41
2	TE DC25 P3N	Simple ciseaux	250	830 x 500	1010 x 500 x 1100	330- 910	125	78
3	TE DC50 P3N	Simple ciseaux	500	1010 x 520	1185 x 520 x 1130	435 -1000	150	118
4	TE LC50 P3N	Simple ciseaux	500	1525 x 620	1780 x 620 x 1130	400-1100	150	175
5	TE DC75 P3N	Simple ciseaux	750	1000 x 520	1260 x 520 x 1130	442 -1000	150	110
6	TE DC10 P3N	Simple ciseaux	1000	1200 x 800	1390 x 800 x 1080	425 -1225	200	163

TABLES ÉLEVATRICES MOBILES DOUBLE CISEAUX • 300 À 800 kg



Charge de 150 à 1000kg. Tables élévatrices mobiles à double ciseaux, de fabrication très robuste, de conception extrêmement simple, ces tables ne nécessitent pratiquement aucun entretien et assurent une parfaite fonctionnalité.

Système hydraulique : levée manuelle commandée par pédale, descente par levier permettant un contrôle précis de la vitesse, limiteur de débit si descente trop rapide en charge.

Roues : 2 directrices pivotantes dont 1 à blocage et 2 fixes, galets en polyuréthane montés sur roulements à billes. Structure : ossature en acier profilé laqué, plate-forme en tôle d'acier lisse. Système de blocage mécanique du plateau en hauteur maxi. Barre de poussée chromée

Mod.	Références	Type	Charge (kg)	Dim. Utiles L x l (mm)	Dim. hors-tout L x l x h (mm)	Hauteur de levage mini/maxi (mm)	Ø roues (mm)	Poids (kg)
7	TE DD30 P3N	Double ciseaux	300	1010 x 520	1260 x 520 x 1130	435 -1585	150	150
8	TE DD80 P3N	Double ciseaux	800	1010 x 520	1275 x 520 x 1130	470 -1410	150	165

TABLES ÉLEVATRICES

MOBILES SEMI-ÉLECTRIQUE • 300 À 1000 kg

NEW



Tables élévatrices permettant à mise au niveau souhaité de la charge transportée.

Moteur de 700W et pompe hydraulique de fabrication européenne. L'élévation électrique faite par batterie de 12V/75Ah. 4 roulettes de Ø 150mm dont 2 fixes et 2 pivotantes à frein. Courant alternatif 220 V secteur (fourni avec 3m de câble).



1 TE SE30 P2N



3 TE SD50 P2N

Mod.	Références	Type	Charge (kg)	Dim. utiles L x l (mm)	Dim. hors-tout L x l x H (mm)	Hauteur de levage mini/maxi (mm)	Temps d'élévation / descente (s)	Poids (kg)
1	TE SE30 P2N	Simple ciseaux	300	1010 x 520	520 x 1185 x 1185	450/950	15/06	140
2	TE SE50 P2N	Simple ciseaux	500	1010 x 520	520 x 1185 x 1185	450/950	15/06	148
3	TE SD50 P2N	Double ciseaux	500	1010 x 520	520 x 1260 x 1185	495/1618	15/06	198
4	TE SE75 P2N	Simple ciseaux	750	1010 x 520	520 x 1260 x 1185	450/950	15/06	154
5	TE SE10 P2N	Simple ciseaux	1000	1010 x 520	520 x 1260 x 1185	480/950	15/06	169

ÉLECTRIQUES GRANDES CAPACITÉS • 1000 À 4000 kg

NEW

Plateaux de grandes dimensions pour permettre un travail aisé à hauteur souhaitée. En cas d'obstacle, la descente est stoppée grâce à un cadre de sécurité. Contacteur anti-cisaillement. Galets et bagues auto-lubrifiés. Valve à débit constant. Clapet parachute.



6 TE TE11 X0N



10 TE TE41 X0N

Mod.	Références	Charge (kg)	Dim. utiles L x l (mm)	Dim. base (mm)	Hauteur de levage mini/maxi (mm)	Temps élévation / descente (s)	Poids (kg)
6	TE TE11 X0N	1000	1300 x 820	640 x 1240	205 / 1000	20 / 25	160
7	TE TE12 X0N	1000	1600 x 1000	640 x 1240	205 / 1000	20 / 25	186
8	TE TE13 X0N	1000	1700 x 850	640 x 1580	240 / 1300	30 / 35	200
9	TE TE21 X0N	2000	1300 x 850	785 x 1220	230 / 1050	20 / 25	235
10	TE TE41 X0N	4000	1700 x 1200	900 x 1600	240 / 1100	30 / 40	375

TRANSPALETTES



TRANSPALETTES MANUELS • 1000 À 2500 kg

Large gamme de transpalettes pour tout type de manutention. Timon de manœuvre 3 positions : montée, neutre et descente. Roues directionnelles en polyuréthane ou en caoutchouc, faible résistance au démarrage et au roulement, très grand confort de roulement, bonne résistance à l'usure. Température d'utilisation : -30 à +50°C.

Boggie (double galet) d'entrée et de sortie en polyuréthane : très faible résistance au démarrage, roulement souple, grande résistance. Coloris orange.



1 TX HL16 M0N
Haute levée (déplacement + table de travail)



2 TX FS15 M0N
Fourches surbaissées



Mod.	Références	Charge (kg)	L. fourches (mm)	I. fourches (mm)	Ecartement extérieur (mm)	H. des fourches position basse / haute (mm)	Nbre coups pompe pour levage maxi (à vide)	Type galets/roues	Ø galets (mm)	Ø roues (mm)	Poids (kg)
1	TX HL16 M0N	1000	1140	160	520	85/800	23	PU / PU	80 x 50	150 x 50	105
2	TX FS15 M0N	1500	1150	160	540	51/165	12	PU / PU	50 x 70	180 x 50	76



3 TX FL15 M0N
Fourches larges



4 TX ML20 M0N
Fourches longues



5 TX ML08 M0N
Fourches courtes

Mod.	Références	Charge (kg)	L. fourches (mm)	I. fourches (mm)	Ecartement extérieur (mm)	H. des fourches position basse / haute (mm)	Nbre coups pompe pour levage maxi (à vide)	Type galets/roues	Ø galets (mm)	Ø roues (mm)	Poids (kg)
3	TX FL15 M0N	2500	1150	160	680	85/205	12	PU / Caout	80	200 x 50	70
4	TX ML20 M0N	2500	2000	160	540	85/200	12	PU / Caout	80	200 x 50	119
5	TX ML08 M0N	2500	800	160	540	85/200	12	PU / Caout	80	200 x 50	64

TRANSPALETTES



TRANSPALETTES MANUELS • 2000 À 2500 kg

Large gamme de transpalettes pour tout type de manutention. Timon de manœuvre 3 positions : montée, neutre et descente.



1 TX ML12 M0N
Transpalette standard 2500 kg



2 TX ML15 M0N - à levée rapide
6 coups de pompe pour levée maxi pour une charge inférieure à 200 kg



3 TX FF10 M0N à frein.
Frein à tambour, commande sur timon : permet un freinage progressif ou un arrêt total par blocage des roues.

Mod.	Références	Charge (kg)	L. fourches (mm)	I. fourches (mm)	Ecartement extérieur (mm)	H. des fourches position basse / haute (mm)	Nbre coups pompe pour levage maxi (à vide)	Type galets/roues	Ø galets (mm)	Ø roues (mm)	Poids (kg)
1	TX ML12 M0N	2500	1150	160	540	85/200	12	PU / Caout	80	200 x 50	74
2	TX ML15 M0N	2500	1150	160	540	85/200	6	PU / Caout	80	200 x 50	74
3	TX FF10 M0N	2500	1150	160	520	75/190	12	PU / Caout	80	180 x 50	76



Possibilité d'imprimante



4 TX PE20 M0N
Graduation : 1kg, Autonomie : jusqu'à 200h (4 piles AA 1,5V)



5 TX AS20 M0N
Système d'aide au démarrage



6 TX SI12 M0N
Silencieux : 60dB

Mod.	Références	Charge (kg)	L. fourches (mm)	I. fourches (mm)	Ecartement extérieur (mm)	H. des fourches position basse / haute (mm)	Nbre coups pompe pour levage maxi (à vide)	Type galets/roues	Ø galets (mm)	Ø roues (mm)	Poids (kg)
4	TX PE20 M0N	2000	1150	180	555	90/200	5	PU / Caout	72	180	114
5	TX AS20 M0N	2000	1150	160	540	85/200	12	PU / PU	80 x 70	200 x 50	76
6	TX SI12 M0N	2500	1150	160	540	85/200	12	PU / Caout	80 x 70	200 x 50	74

BENNES



FABRICATION FRANÇAISE

BENNE À CAISSE BASCULANTE • 400 L



1 BE BA13 D1N



2 OP BE15 X0N

Capacité 400 litres.
Construction en tôle d'acier soudé renforcé épaisseur 2mm.
Rebords de la caisse renforcés.
Barre de poussée tubulaire \varnothing 30mm.
4 roulettes \varnothing 200mm (2 fixes + 2 pivotantes) en caoutchouc semi-élastique.
Equipée d'origine de fourreaux pour manipulation par chariot à fourches.
Dimensions fourreaux L x l x h :
720 x 134 x 74 mm Entraxe passage de fourches : 500mm
Finition Epoxy Bleu RAL 5005

NEW

Mod.	Références	Capacité en litres	Charge (kg)	Dim. Utiles L x l (mm)	Dim. Hors-tout L x l x h (mm)	Ecartement int. fourreaux (mm)	Hauteur sol/ fourreaux (mm)	Hauteur sol/bec (mm)	Hauteur utile fond/bec (mm)	Poids (kg)
1	BE BA13 D1N	400	400	1200 x 610 x 700	1350 x 710 x 1110	365	275	770	350	81
2	OP BE15 X0N	Option Tamis + Robinet								

NEW



BENNES SURBAISSÉES • 550 À 900 L

Conteneur à outils, facilite la gestion des déchets, sciures, bois, etc., ... Verrouillage intégré des fourches pour une manipulation sûre. La construction basse permet un vidage au-dessus de son axe à l'aide de charnières solides. Equipé d'un plateau monté sur ressort pour un vidage automatique.



3 BE SU55 X0N



Mod.	Références	Type	Capacité en litres	Longueur (mm)	Largeur (mm)	Hauteur (mm)	Dim. Fourreau L x h (mm)	Entraxe fourreaux (mm)	Poids (kg)
3	BE SU55 X0N	Surbaissée	550	1645	1065	525	265 x 95	150	116
4	BE SU75 X0N	Surbaissée	750	1645	1315	525	265 x 95	150	129
5	BE SU90 X0N	Surbaissée	900	1645	1565	525	265 x 95	150	142

BENNES

BENNES AUTO-BASCULANTES • 150 À 3000 L



Bennes auto-basculantes de 150 à 3000 litres idéales pour le tri ou l'évacuation rapide des déchets (métaux, gravats, bois, etc). Ces bennes peuvent être équipées de roulettes (sur demande).



Mod.	Références	Type	Capacité en litres	Longueur (mm)	Largeur (mm)	Hauteur (mm)	Dim. Fourreau L x h (mm)	Entraxe fourreaux (mm)	Poids (kg)
1	BE AB05 X0N	Auto-basculante	150	880	800	580	230 x 97	410	55
2	BE AB60 X0N	Auto-basculante	600	1600	860	870	230 x 97	410	101
3	BE AB90 X0N	Auto-basculante	900	1550	1165	869	230 x 97	410	122
4	BE AB11 X0N	Auto-basculante	1100	1760	1215	1040	230 x 97	410	157
5	BE AB16 X0N	Auto-basculante	1600	2135	1065	1240	230 x 97	410	205
6	BE AB20 X0N	Auto-basculante	2000	2335	1315	1245	230 x 97	770	253
7	BE AB25 X0N	Auto-basculante	2500	2140	1565	1250	230 x 97	770	288
8	BE AB30 X0N	Auto-basculante	3000	2335	1868	1245	230 x 97	770	321

BENNES À FOND OUVRANT • 700 À 1800 L



Bennes à fond ouvrant de capacité 700 à 1800 litres pour le ramassage, le stockage et l'évacuation de produits ou déchets. Evacuation totale du contenu de la benne par ouverture complète de la porte. Ouverture et fermeture automatique (option verrouillage sur demande).



Mod.	Références	Type	Capacité en litres	Longueur (mm)	Largeur (mm)	Hauteur (mm)	Dim. Fourreau L x h (mm)	Entraxe fourreaux (mm)	Poids (kg)
9	BE FO70 X0N	à fond ouvrant	700	1295	840	900	217 x 90	498	115
10	BE FO10 X0N	à fond ouvrant	1000	930	1270	1110	217 x 90	503	149
11	BE FO18 X0N	à fond ouvrant	1800	1040	1610	1290	217 x 90	508	224



MATERIEL POUR FUTS

FABRICATION FRANÇAISE

DIABLES POUR FÛTS MÉTALLIQUES • 300 kg

Charge 300kg - Diable ou dépalettiseur pour fûts métalliques de 220litres.
 Curseur réglable de 850 à 1265mm pour l'accrochage du fût, assurant une parfaite stabilité.
 Finition Epoxy Rouge RAL 3001



1 DF MA21 D0N
 Diable à fût métal
 Roues dures

4 DF MA31 G0N
 Diable à fût métal - 3 roues
 Roues gonflées

5 DF MB41 D0N
 Dépalettiseur fût métal
 Roues dures

Mod.	Références	Charge (kg)	Dim. hors-tout L x l x h (mm)	Ø roues (mm)	Type de roues	Poids (kg)
1	DF MA21 D0N	300	1650 x 780 x 320	250	Caout. semi-élast.	18
2	DF MA21 G0N	300	1650 x 780 x 320	260	Pneumatique	16
3	DF MA31 D0N	300	1450 x 780 x 950	250 + 200	Caout. semi-élast.	21
4	DF MA31 G0N	300	1450 x 780 x 950	250 + 200	Pneumatique	19
5	DF MB41 D0N	300	1490 x 770 x 880	250 + (2 x 160)	Caout. semi-élast.	22

FABRICATION FRANÇAISE

DIABLES POUR FÛTS PLASTIQUES • 250 À 300 kg

Charge 250kg - Diable pour fûts plastique de 120litres de Ø 430mm maxi .
 Charge 300kg - Diable ou dépalettiseur pour fûts plastiques de 220litres de Ø 430 à 600mm
 Arceau incurvé et chaînette de sécurité pour assurer le maintien de la charge



6 DF PA11 D0N
 Diable polyvalent
 Roues dures

7 DF PA21 D0N
 Diable à fût plastique
 Roues dures

9 DF PA31 D0N
 Diable à fût plastique - 3 roues
 Roues dures

11 DF PB41 D0N
 Dépalettiseur fût plastique
 Roues dures

Mod.	Rouge 3001	Charge (kg)	Dim. hors-tout L x p x h (mm)	Dim. pelle l x p (mm)	Ø roues (mm)	Type de roues	Poids (kg)
6	DF PA11 D0N	250	510 x 420 x 1100	390 x 150	200	Caout. semi élast	11
7	DF PA21 D0N	300	780 x 320 x 1650	400 x 70	250	Caout. semi élast	18
8	DF PA21 G0N	300	1650 x 780 x 320	400 x 70	260	Pneumatique	16
9	DF PA31 D0N	300	1490 x 780 x 950	400 x 70	250 + 200	Caout. semi élast	20
10	DF PA31 G0N	300	1490 x 780 x 950	400 x 70	260 + 200	Pneumatique	20
11	DF PB41 D0N	300	1490 x 770 x 880	400 x 70	250 + (2 x 160)	Caout. semi élast	22

MATERIEL POUR FUTS



MATÉRIELS POUR FUTS MÉTALLIQUES • 250 À 300 kg

FABRICATION FRANÇAISE

Charge 250kg - Chariot-chantier à fût pour le stockage horizontal et le déplacement de fûts métalliques de 220litres. Le fût repose sur un berceau en tube d'acier soudé, une chaîne métallique assure le maintien. 4 galets de \varnothing 80mm en nylon permettent le pivotement du fût à l'horizontale. 2 roues de \varnothing 400 mm pneumatiques pour un déplacement aisé sur tout type de sol. Hauteur de pose : 480mm. Finition Epoxy Rouge RAL 3001.

Charge 250kg - Plateau roulant à fût. Construction mécano-soudée avec 2 traverses en croix et 4 rebords assurent la stabilité et la sécurité du fût \varnothing 600mm lors de son déplacement. 4 roulettes pivotantes polyamide à œil \varnothing 100mm. Finition Epoxy Rouge RAL 3001.



1 DF MC21 G0N



2 AF MB11 N4N



3 AF MA11 X0N
Lever releveur de fûts facilite la prise et le levage de fûts métalliques à rebords



Mod.	Rouge 3001	Charge (kg)	Dim. hors-tout h x l x p (mm)	Ø roues (mm)	Type de roues	Poids (kg)
1	DF MC21 G0N	250	1190 x 970 x 720	400	Pneumatique	19
2	AF MB11 N4N	250	205 x 615 x 615	100	Polyamide	6
3	AF MA11 X0N	250	130 x 1050 x 310	-	-	5

Charge 300kg - Chariot à fût pour la manutention, le stockage et la vidange rapide de fûts de 220litres - \varnothing maxi 630mm. Construction robuste en tube d'acier soudé. Facilité de roulement : 4 galets de rotation en polyamide permettant le pivotement aisé du fût sur lui-même pour la position vidange. Version avec 2 rouleaux métalliques (AFMD21M0N) recommandée pour les fûts à parois minces. 2 roues caoutchouc semi-élastique de \varnothing 160mm + 2 roulettes nylon à œil \varnothing 100mm. Finition Epoxy Rouge RAL 3001.



4 AF MD11 M0N



6 AF MD21 M0N
2 rouleaux métalliques



5 OP FU40 X0N
Bac rétention
Dim 250 x 200mm



7 OP FU11 X0N
Lever

Mod.	Rouge 3001	Charge (kg)	Dim. hors-tout h x l x p (mm)	Ø roues (mm)	Type de roues	Poids (kg)
4	AF MD11 M0N	300	930 x 640 x 530	160 / 100	2 caoutch. + 2 nylon	16
5	OP FU40 X0N	-	260 x 235 x 490	-	-	4
6	AF MD21 M0N	300	930 x 640 x 530	160 / 100	2 caoutch. + 2 nylon	17
7	OP FU11 X0N	-	1610 x 40 x 160	-	-	5



MATERIEL POUR FUTS

CHARIOTS PORTE-FÛTS AVEC BAC DE RÉTENTION ET GERBEUR • 1 FÛT

Chariot conçu pour le stockage et le déplacement horizontal d'un fût. Construction en tôle d'acier ép. 30/10ème. Barre de poussée en tube d'acier Ø 30mm. Equipé de 4 roulettes Ø 200mm dont 2 fixes et 2 pivotantes à bandage caoutchouc semi-élastique.

Bac de rétention mobile en acier galvanisé (15/10^e) pour le stockage de produits dangereux. Equipé d'un caillebotis amovible en acier galvanisé à chaud. Avec pieds en U d'une hauteur de 100 mm. Roulettes de Ø 100mm, 2 fixes, 2 pivotantes avec frein.

Gerbeur manuel à fûts. Inclinaison du fût métal par manivelle. Largeur entre supports : 870mm. Montée et descente par pédale au pied.



1 AF ME11 D1N



2 AF MG13 D2N

NEW



3 GE FU12 M0N

NEW

Mod.	Références	Charge (kg)	Nombre de fûts	Dimensions utiles L x l x h (mm)	Dim. Hors-tout L x l x h (mm)	Capacité de rétention (litres)	Poids (kg)
1	AF ME11 D1N	400	1	1260 x 855 x 250	1410 x 865 x 1115	260	90
2	AF MG13 D2N	200	1	815 x 815 x 345	815 x 885 x 1100	220	36
3	GE FU12 M0N	350	1	-	2020 x 1070 x 1240	-	155



CHARIOTS PORTE-FÛTS AVEC BAC DE RÉTENTION • 2 FÛTS

Chariot pour le stockage et le déplacement vertical de 2 fûts. Caillebotis amovible en acier galvanisé. 4 roulettes Ø 200mm en caout. semi-élastique dont 2 fixes et 2 pivotantes.

Bac de rétention mobile en acier galvanisé (15/10^e) pour le stockage de produits dangereux. Equipé d'un caillebotis amovible en acier galvanisé à chaud. Roulettes de Ø 100mm, 2 fixes, 2 pivotantes avec frein.



4 AF ME21 D1N



5 AF MG23 D2N

NEW

Mod.	Références	Charge (kg)	Nombre de fûts	Dimensions utiles L x l x h (mm)	Dim. Hors-tout L x l x h (mm)	Capacité de rétention (litres)	Poids (kg)
4	AF ME21 D1N	400	2	1260 x 855 x 250	1410 x 865 x 1115	260	109
5	AF MG23 D2N	400	2	1220 x 815 x 230	1220 x 885 x 1100	220	40

MATÉRIEL POUR FÛTS

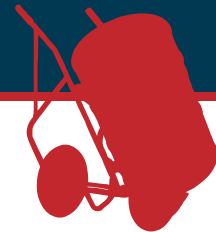

NEW

PLANCHERS DE RÉTENTION

Plateforme de rétention en polyéthylène pur pour le stockage de fûts ou bidons avec caillebotis en polyéthylène amovible. Coloris bleu, traitement anti UV.



1 BP PY11 X0N



3 PQ PY11 X0N
Rampe d'accès pour
plancher de rétention



2 BP PY12 X0N

Mod.	Références	Capacité de rétention (litres)	Dim. bac de rétention L x l x h	Charge admissible (kg)	Poids (kg)
1	BP PY11 X0N	150	1260 x 860 x 150	1000	20
2	BP PY12 X0N	300	1660 x 1260 x 150	2000	38
3	PQ PY11 X0N	-	650 x 800 x 165	-	9

BACS DE RÉTENTION • PETITS CONTENANTS

Bacs de rétention à utiliser pour le stockage de petits flacons, bidons et petits contenants. Fabriqués en polyéthylène pour le stockage de produits dangereux. Equipé d'un caillebotis polyéthylène amovible. Autres capacités de stockage, nous consulter

NEW



3 BB PY11 X0N



4 BB PY12 X0N



5 BB PY13 X0N

Mod.	Références	Capacité de rétention (litres)	Dim. bac de rétention L x l x h	Poids (kg)
3	BB PY11 X0N	27,5	550 x 550 x 110	5
4	BB PY12 X0N	27,5	715 x 460 x 110	5,5
5	BB PY13 X0N	100	920 x 720 x 175	15



MATERIEL POUR FUTS

NEW

BACS DE RÉTENTION • 1 À 8 FUTS

Bacs de rétention en acier galvanisé ou en polyéthylène pur pour le stockage de fûts. En acier galvanisé, ces bacs possèdent une grande résistance au feu et leur galvanisation permet de diminuer le risque de rouille. En polyéthylène, ces bacs de rétention résistent aux produits chimiques et à la corrosion. Ils sont également légers et faciles à déplacer.



FABRICATION FRANÇAISE

1 BR GA11 X0N
Galva - 1 fût

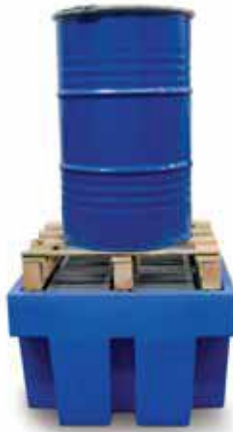

2 BR PY12 X0N
Polyéthylène - 1 fût



FABRICATION FRANÇAISE

3 BR GA21 X0N
Galva - 2 fûts



4 BR PY22 X0N
Polyéthylène - 2 fûts

Mod.	Références	Type	Nombre de fûts	Dim. bac de rétention L x l x h (mm)	Capacité de rétention (litres)	Poids (kg)
1	BR GA11 X0N	Galva	1	815 x 815 x 445	220	31
2	BR PY12 X0N	Polyéthylène	1	900 x 700 x 525	225	21
3	BR GA21 X0N	Galva	2	1220 x 815 x 330	220	37
4	BR PY22 X0N	Polyéthylène	2	1220 x 820 x 450	230	27



5 BR PY41 X0N
Polyéthylène - 4 fûts



FABRICATION FRANÇAISE

6 BR GA42 X0N
Galva - 4 fûts



FABRICATION FRANÇAISE

7 BR GA81 X0N
Galva - 8 fûts



8 BR PY82 X0N
Polyéthylène - 8 fûts

Mod.	Références	Type	Nombre de fûts	Dim. bac de rétention L x l x h (mm)	Capacité de rétention (litres)	Poids (kg)
5	BR PY41 X0N	Polyéthylène	4	1310 x 1310 x 370	410	40
6	BR GA42 X0N	Galva	4	1220 x 1220 x 406	440	59
7	BR GA81 X0N	Galva	8	2540 x 1220 x 430	1000	136
8	BR PY82 X0N	Polyéthylène	8	2560 x 1350 x 510	1140	116

MATERIEL POUR FUTS

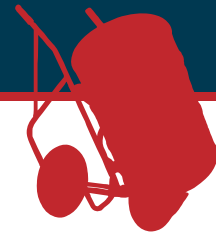

NEW

BACS DE RÉTENTION POUR CUVES DE • 1000 L

Bac de rétention en polyéthylène pour le stockage de produits dangereux. Idéal pour stocker une cuve de 1000 litres ou 4 fûts de 200 / 220 L. Caillebotis en polyéthylène amovible.



1 BC PY10 X0N

Bac de rétention fabriqué en acier galvanisé pour le stockage de produits dangereux. Pour le stockage d'une cuve de 1000 litres debout, équipé d'un caillebotis amovible en acier galvanisé à chaud. Pieds en U d'une hauteur de 100mm.



2 BC GA10 X0N



FABRICATION FRANÇAISE

Mod.	Références	Type	Nombre de fûts	Capacité de rétention (litres)	Dim. bac de rétention L x l x p (mm)	Poids (kg)
1	BC PY10 X0N	Polyéthylène	1	1100	1760 x 1350 x 710	92
2	BC GA10 X0N	Galva	1	1000	1220 x 1220 x 795	100

ARMOIRE DE RÉTENTION POUR STOCKAGE DE FÛTS • 1 À 4 FÛTS

NEW



3 AR FU11 X0N



4 AR FU21 X0N

Mod.	Références	Nombre de fûts	Capacité de rétention (litres)	Dim utiles L x l x h (mm)	Dim. hors-tout L x l x h (mm)
3	AR FU11 X0N	1	220	910 x 920 x 990	1030 x 970 x 1040
4	AR FU21 X0N	2	260	925 x 1210 x 1000	1030 x 1280 x 1350
5	AR FU41 X0N	4	380	1220 x 1210 x 1000	1330 x 1280 x 1350

Armoires verrouillables par cadenas (fourni)

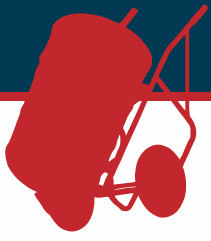

MATERIEL POUR FUTS

NEW

PINCES À FUTS MÉTALLIQUES POUR LEVAGE VERTICAL OU HORIZONTAL



1 GA HM50 X0N

Charge 500kg
Pince pour levage horizontal de fûts de 210l à rebord. 2 bras avec crochets de préhension fraisés
Poids : 7,6kg



FABRICATION FRANÇAISE

2 GA VM08 X0N

Charge 550kg
Pince pour levage vertical de fûts métalliques fermés de \varnothing 500 à 600mm. Serrage proportionnel de la charge. Construction en acier mécano-soudé. Utilisation avec palan ou au chariot élévateur avec crochet.
Poids : 13,5kg.



3 GA VM35 X0N

Charge 350kg
Pince pour levage vertical de fûts de 210l à rebord. 2 bras avec crochets de préhension fraisés
Poids : 9,5kg

NEW

CROCHET ET POTENCES

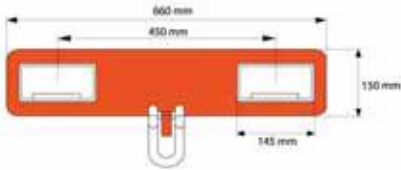

4 GA PO25 X0N

Charge 2500kg
Potence pour chariot élévateur.
Dim fourreaux int (L x l) 145 x 55mm.
Entraxe fourreaux : 450mm
Dim hors tout (L x h x p) : 660 x 150 x 180mm
Poids : 25kg

5 GA SL10 X0N

FABRICATION FRANÇAISE



Charge 350kg
Crochet permettant de créer un point de levage sécurisé sur une fourche de chariot élévateur. Le crochet est verrouillé à la fourche par serrage manuel de la vis sur le côté. Passage pour fourches maximum : 120 x 50mm.
Poids : 7kg



6 GA PO12 X0N

Charge 3000kg
Potence télescopique avec crochet à linguet de sécurité, crochet orientable à 360°, 12 positions.
Dim fourreaux int (L x l x h) : 660 x 170 x 58mm
Vis de serrage de la potence sur les fourches du chariot élévateur.
Poids : 188kg

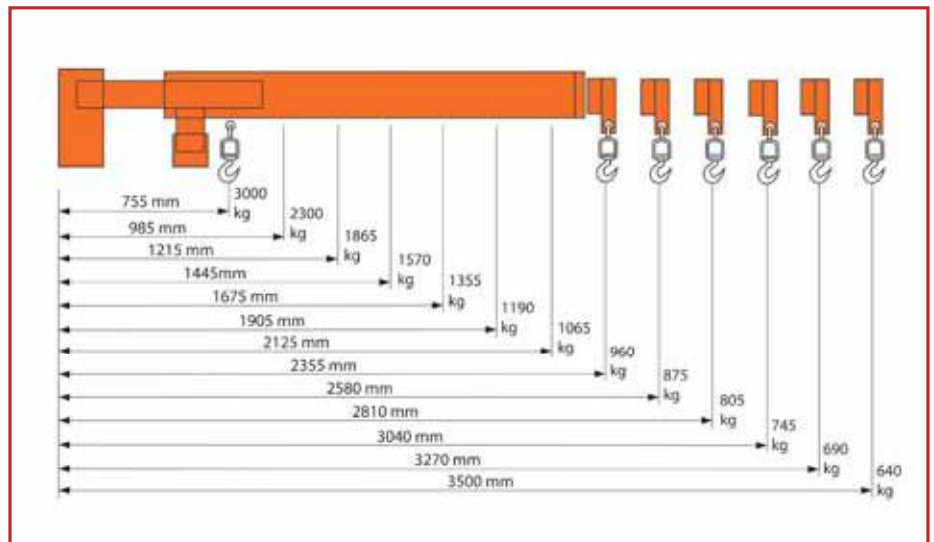

MATERIEL POUR FUTS

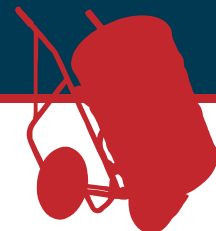

NEW

PINCES À FÛTS MÉTALLIQUES POUR LEVAGE VERTICAL

1 GA VM36 X0N

Charge 360kg
Pince à fûts s'agrippant sur le bourelet supérieur des fûts métalliques.
Dimensions hors tout L x l x H : 930 x 670 x 850mm
Ouverture des fourches : 500mm
Dim fourreaux : 750 x 150 x 55mm
Poids 45kg



2 GA VM68 X0N

Charge 440kg
Pince ajustable à fûts métalliques à bourelets de 110 à 220l. Idéal pour le gerbage en position verticale des fûts.
Ouverture des fourches : 623mm
Dim fourreaux : 140 x 550 x 560mm
Poids 55kg



BASCULEUR DE FÛTS

NEW

FABRICATION FRANÇAISE

3 GA MP50 X0N

Charge admissible 400kg
Basculeur de fûts pour la manutention de fûts métalliques ou plastiques de 60 à 220 litres.
A utiliser avec chariot élévateur ou palan - avec une élingue chaîne 2 brins (en option).
La manivelle actionne un réducteur qui permet une rotation totale de 360° et immobilise le fût en position dès que la manivelle est relâchée.
Le fût est maintenu grâce à une sangle polyester à cliquet de haute résistance.
Chaîne de sécurité évitant tout glissement de l'appareil sur les fourches du chariot.
Poids : 70kg. Finition laquée jaune RAL 1028.





MATERIEL POUR FUTS

FABRICATION FRANÇAISE

PALETTES À FUTS • 1 - 2 FUTS

Palettes à fûts pour stockage de 2 fûts métalliques de 120 litres ou de 220 litres. Construction en tube d'acier de \varnothing 30mm. Manipulation par chariot élévateur. 2 niveaux de fûts maximum. Entraxe guide fourches : 625mm, Dim. Utiles guide fourches = 125 x 82mm Finition Epoxy Rouge RAL 3001.

Support acier galvanisé pour stockage d' un ou deux fûts de 200l couchés. A rajouter sur bac de rétention

NEW

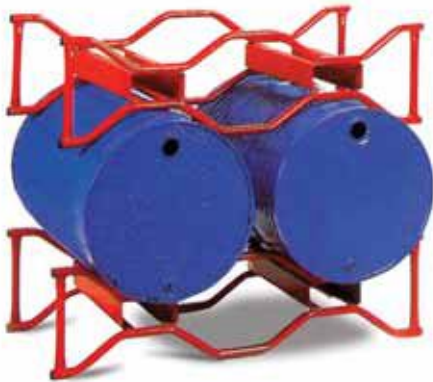

1 AF MC11 X0N

2 AF MC21 X0N



3 AF SG11 X0N



4 AF SG21 X0N

Mod.	Références	Charge (kg)	Nombre de fûts	Dim. hors-tout h x l x p (mm)	Poids (kg)
1	AF MC11 X0N	350	2	360 x 1240 x 300	12
2	AF MC21 X0N	500	2	360 x 1335 x 600	17
3	AF SG11 X0N	400	1	430 x 700 x 330	20
4	AF SG21 X0N	2 x 400	2	1050 x 700 x 330	45

FABRICATION FRANÇAISE

PLAQUES DE LIAISON ALUMINIUM • 300 À 500 kg

Plaques de liaison en aluminium antidérapant en tôle damier pleine 4,5/6mm. Conçues pour le passage de transpalettes, diables, chariots, ... à utiliser également pour le déchargement de camions à quai. Préhension facilitée par des poignées de transport. Déplacement aisé grâce à leur légèreté. Inaltérables, ne nécessitent aucun entretien. Butée de sécurité sous la plaque pour éviter le ripage.



1 PQ AL40 X0N
500 kg



2 PQ AL60 X0N
400 kg



3 PQ AL80 X0N
300 kg

Mod.	Références	Charge (kg)	Dim. utiles L x l (mm)	Dénivelé (mm)	Vide couvert	Poids (kg)
1	PQ AL40 X0N	500	500 x 1000	+/- 100	250	8
2	PQ AL60 X0N	400	800 x 1250	+/- 100	500	16
3	PQ AL80 X0N	300	1000 x 1250	+/- 100	600	19

ROUES & ROULETTES

COMMENT CHOISIR UNE ROULETTE ?

Qu'est ce qu'une roulette ?

La composition minimum d'une roulette comprend une roue, une monture fixe ou pivotante, un axe et un système de roulement. Il existe 4 principaux types de roulettes : les fixes et les pivotantes avec platines, les pivotantes à tige et les pivotantes à trou central.

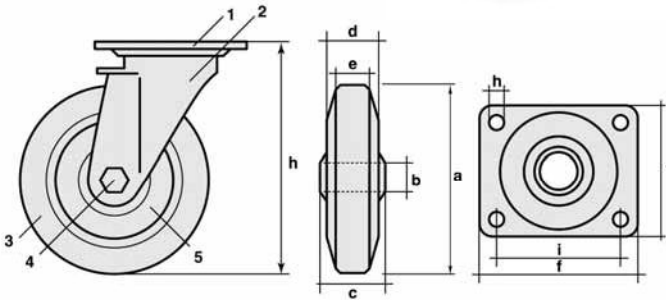

Glossaire roulette

Description générale

- 1 Platine de fixation
- 2 Chape
- 3 Roue
- 4 Axe de rotation de la roue
- 5 Corps de roue

Roue

- A Diamètre Roue
- B Diamètre Alésage
- C Longueur moyeu
- D Largeur roue
- E Largeur du bandage

Platine de fixation

- F Longueur et largeur platine
- G Entraxe
- H Diamètre trous de fixation
- I Déport

LES DIFFERENTS TYPES DE ROULEMENTS

Les deux principaux éléments qui déterminent la qualité de roulement d'une roue sont d'une part le type de bandage et d'autre part le type de roulement. Le type de roulement choisi influence la maniabilité de l'appareil de manutention.



Roulement lisse

Roulement simple ne nécessitant aucun entretien et résistant aux chocs et à la corrosion. Recommandé en milieux humides pour les appareils de manutention se déplaçant à faible vitesse. Équipe les chariots et les diables de premiers prix.



Roulement à rouleaux

Roulement robuste composé de rouleaux en acier dans une cage en nylon ou acier, très résistante. Il ne nécessite aucun entretien. Faible frottement, auto-lubrifiant : le modèle le plus utilisé pour les chariots à faible vitesse.



Roulement à billes

Il est composé de billes en acier traité guidées dans une cage à billes. Les billes tournent entre une bague intérieure et extérieure. Les roulements à billes sont lubrifiés lors du montage et ne nécessitent aucun graissage. Roulement permettant de déplacer très facilement les chariots, même très lourds. Tout particulièrement adapté au chariot se déplaçant à grande vitesse notamment en traction mécanique. Le nec plus ultra des roulements.

LES DIFFÉRENTS TYPES DE ROULETTES

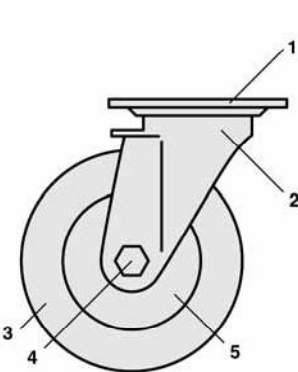

Pivotante avec platine

- 1 Platine de fixation
- 2 Chape
- 3 Bandage de roue
- 4 Axe de rotation de la roue
- 5 Corps de roue

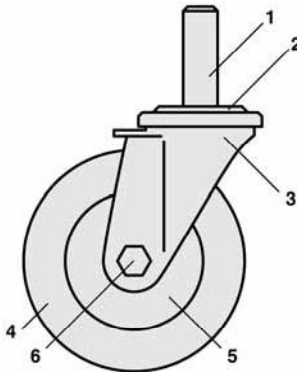

Pivotante à tige

- 1 Tige d'acier
- 2 Platine
- 3 Chape
- 4 Bandage de roue
- 5 Corps de roue
- 6 Axe de roue

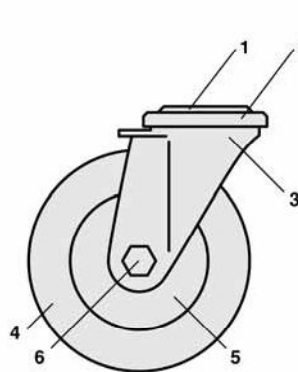

Pivotante à ceil

- 1 Trou central
- 2 Platine
- 3 Monture pivotante
- 4 Bandage de roue
- 5 Chape de roue
- 6 Axe de roue

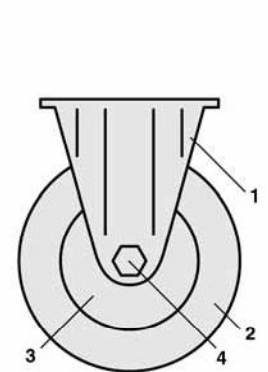

Fixe

- 1 Chape fixe
- 2 Bandage de roue
- 3 Corps de roue
- 4 Axe de roue



ROUES & ROULETTES

COMMENT CHOISIR LE MEILLEUR BANDAGE DE ROUE ?

Les 5 principaux critères de choix du type de bandage de roues.

- 1 Capacité de charge recherchée (poids de la charge à transporter + poids de l'appareil de manutention).
- 2 Type de sols.
- 3 Efforts au démarrage et au roulement souhaités (force de poussée ou traction nécessaire pour démarrer et déplacer une charge roulante).
- 4 Facilité et confort d'utilisation (facilité de roulement, bruit...).
- 5 Vitesse de déplacement souhaitée (< à 4 km/h = utilisation manuelle ou > 4 km/h = traction mécanique).



Les deux principaux éléments qui déterminent la qualité d'une roue sont d'une part le type de bandage et d'autre part le type de roulement. La matière de la bande de roulement (le bandage) a une importance primordiale dans le choix de la roue ou de la roulette.

Type de bandage >	Caoutchouc plein semi-élastique	Caoutchouc synthétique	Caoutchouc plein super-élastique	Polyamide Nylon®	Pneumatique	Polyuréthane injecté
Principaux critères de sélection						
Capacité de charge	Bonne	Bonne	Très bonne	Très bonne	Faible	Très bonne
Exemple capacité de charge diam. 200 mm	200 kg	200 kg	400 kg	500 kg	75 kg	900 kg
Effort à fournir au démarrage	Important	Moyen	Faible	Très faible	Très important	Très faible
Résistance du chariot au roulement	Faible	Faible	Très faible	Très faible	Forte	Très faible
Maniabilité sur sols inégaux et accidentés	Bonne	Bonne	Très bonne	Mauvaise	Très bonne	Très bonne
Confort et aisance d'utilisation	Bon	Bon	Très bon	Moyen	Très bon	Très bon
Absorption des chocs et vibrations	Bonne	Moyenne	Très bonne	Mauvaise	Très bonne	Bonne
Résistance à l'usure du bandage	Moyenne	Moyenne	Bonne	Très bonne	Moyenne	Très bonne
Résistance aux huiles, graisses et acides	Très moyenne	Très moyenne	Moyenne	Grande	Très moyenne	Très bonne
Utilisation température extrême	-20 +60	-20 +60	-20 + 80	-40 +80	-20 +80	-40 + 60
Bruit	Silencieux	Silencieux	Très silencieux	Très bruyant	Très silencieux	Silencieux
Conservation et protection des sols	Moyenne	Moyenne	Très bonne	Très bonne	Très bonne	Très bonne
Marquage et tâches des sols	Tachant	Non tachant	Non tachant	Non tachant	Tachant	Non tachant
Indéformable oui/non	non	non	oui	oui	non	oui
Indice de prix (base ø 200 mm semi-élastique)	100	118	329	199	99	505

Définitions

Capacité de charge

Charge maximale supportée par une roue. La charge par roue est égale à la somme du poids du chariot et de la charge à transporter divisée par le nombre de roues en contact permanent avec le sol - soit la charge totale divisée par 3 à 4 km/h, dans une température ambiante comprise entre 10° et 30°C, sur un sol égal.

L'effort au démarrage

Force nécessaire pour faire passer la roue d'une position immobile à un état de mouvement.

La résistance au roulement

Force nécessaire pour maintenir la roue dans son état de mouvement.

Résistance à l'usure du bandage

Résistance du bandage à l'usure mécanique dans le temps. Dépend de l'intensité de l'utilisation (nombre de km), du type des sols, de la présence d'agents coupants ou agressifs au sol.

Maniabilité sur sols inégaux ou accidentés

Est optimisée par l'adéquation du type de bandage de la roue par rapport à la nature des sols.

Confort et aisance d'utilisation

Sont obtenus par la faible résistance au démarrage et au roulement et par l'absence de bruit à l'utilisation.

Absorption des chocs et vibrations

Dépend directement de la dureté (shore) du bandage.

Résistance aux agents agressifs

Dépend du type de produits chimiques. Elle concerne la résistance du bandage et du corps de roue ainsi que de la chape et de la platine de fixation.

Résistance à la température

La température à prendre en compte pour le bandage est la température ambiante. La résistance des bandages diminue à des températures élevées.

Degré de pollution sonore

Dépend de la nature et de la dureté du bandage de la roue et de la nature du sol.

Conservation et protection des sols

Critère important sur des sols fragiles comme les sols carrelés ou des parquets.

Marquage des sols

Il existe des roues en caoutchouc plein ou pneumatique en version "non tachant" de couleur grise ou noire destinées à éviter le marquage des sols fragiles.

Abaques des efforts de démarrage en fonction des différents types de bandage

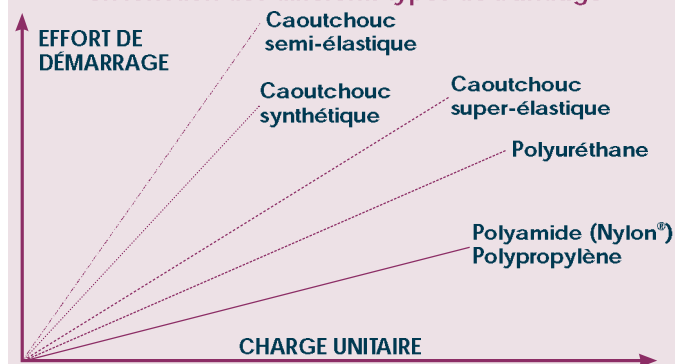

Abaques des efforts au roulement en fonction des différents types de roulements

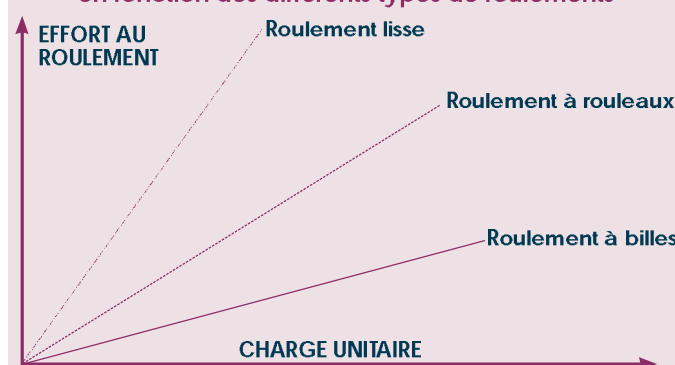

ROUES ET ROULETTES



ROULETTES A PLATINE A BANDAGE CAOUTCHOUC SEMI-ELASTIQUE (NOIR)



Réf.	Ø roues (mm)	Type de roulettes	Largeur (mm)	Type de roulement	Dimensions platine	Entraxe trous	Ø trous (mm)	Déport (mm)	Hauteur (mm)	Poids roue (kg)	Charge (kg)
C7A 033	100	Fixe	35	Lisse	105 x 85	80 x 60	9	-	128	0,59	70
C7A 032	100	Pivotante	35	Lisse	105 x 85	80 x 60	9	40	128	0,79	70
C7A 006	125	Fixe	37	Rouleaux	105 x 85	80 x 60	9	-	155	1,09	100
C7A 005	125	Pivotante	37	Rouleaux	105 x 85	80 x 60	9	46	155	1,39	100
C7A 050	125	Pivotante à blocage	37	Rouleaux	105 x 85	80 x 60	9	46	155	1,39	100
C7A 004	160	Fixe	40	Rouleaux	137 x 105	105 x 80	11	-	200	2,07	135
C7A 003	160	Pivotante	40	Rouleaux	137 x 105	105 x 80	11	60	200	2,81	135
C7A 034	160	Pivotante à blocage	40	Rouleaux	137 x 105	105 x 80	11	60	200	2,81	135
C7A 002	200	Fixe	50	Rouleaux	137 x 105	105 x 80	11	-	240	2,73	205
C7A 001	200	Pivotante	50	Rouleaux	137 x 105	105 x 80	11	60	240	3,57	205
C7A 035	200	Pivotante à blocage	50	Rouleaux	137 x 105	105 x 80	11	60	240	3,57	205

ROULETTES A PLATINE A BANDAGE CAOUTCHOUC NON TACHANT



Réf.	Ø roues (mm)	Type de roulettes	Bandage	Largeur (mm)	Type de roulement	Dimensions platine	Entraxe trous	Ø trous (mm)	Déport (mm)	Hauteur (mm)	Poids roue (kg)	Charge (kg)
C7A 052	125	Fixe	synthétique	30	Rouleaux	105 x 80	80 x 60	9	-	155	0,68	100
C7A 051	125	Pivotante	synthétique	30	Rouleaux	105 x 80	80 x 60	9	32	155	0,75	100
C7A 325	160	Fixe	semi-élastique	40	Rouleaux	137 x 105	105 x 80	11	-	200	2,2	135
C7A 326	160	Pivotante	semi-élastique	40	Rouleaux	137 x 105	105 x 80	11	60	200	2,9	135
C7A 327	160	Pivotante à blocage	semi-élastique	40	Rouleaux	137 x 105	105 x 80	11	60	200	2,9	135
C7A 320	200	Fixe	semi-élastique	50	Rouleaux	137 x 105	105 x 80	11	-	240	2,7	205
C7A 319	200	Pivotante	semi-élastique	50	Rouleaux	137 x 105	105 x 80	11	60	240	3,6	205
C7A 321	200	Pivotante à blocage	semi-élastique	50	Rouleaux	137 x 105	105 x 80	11	60	240	3,6	205

ROULETTES A PLATINE PNEUMATIQUE



Réf.	Ø roues (mm)	Type de roulettes	Largeur (mm)	Type de roulement	Dimensions platine	Entraxe trous	Ø trous (mm)	Déport (mm)	Hauteur (mm)	Poids roue (kg)	Charge (kg)
C7A 259	200	Fixe	50	Rouleaux	135 x 105	105 x 80	11	-	240	1,6	75
C7A 260	200	Pivotante	50	Rouleaux	135 x 105	105 x 80	11	55	240	1,95	75



ROUES & ROULETTES

R											
Référence	Ø roues	Type de roulettes	Largeur (mm)	Type de roulement	Dimensions platine	Entraxe trous	Ø trous (mm)	Déport (mm)	Hauteur (mm)	Poids roue (kg)	Charge (kg)

ROULETTES A PLATINE A BANDAGE CAOUTCHOUC SUPER-ELASTIQUE NON TACHANT



Réf.	Ø roues (mm)	Type de roulettes	Largeur (mm)	Type de roulement	Dimensions platine	Entraxe trous	Ø trous (mm)	Déport (mm)	Hauteur (mm)	Poids roue (kg)	Charge (kg)
C7A 201	125	Fixe	40	Rouleaux	105 x 85	80 x 60	9	-	155	0,69	250
C7A 200	125	Pivotante	40	Rouleaux	105 x 85	80 x 60	9	46	155	0,69	250
C7A 269	125	Pivotante à blocage	40	Rouleaux	105 x 85	80 x 60	9	46	155	0,69	250

ROULETTES A PLATINE A BANDAGE CAOUTCHOUC SUPER-ELASTIQUE AVEC JANTE ALU (NOIR ET NON TACHANT)



Réf.	Ø roues (mm)	Type de roulettes	Bandage	Largeur (mm)	Type de roulement	Dimensions platine	Entraxe trous	Ø trous (mm)	Déport (mm)	Hauteur (mm)	Poids roue (kg)	Charge (kg)
C7A 242	200	Fixe	noir	50	A billes	140 x 110	105 x 80	11	-	235	2,8	400
C7A 241	200	Pivotante	noir	50	A billes	140 x 110	105 x 80	11	55	235	3,2	400
C7A 243	200	Pivotante à blocage	noir	50	A billes	140 x 110	105 x 80	11	55	235	3,2	400
C7A 328	200	Fixe	non tachant	50	A billes	140 x 110	105 x 80	11	-	235	2,8	400
C7A 329	200	Pivotante	non tachant	50	A billes	140 x 110	105 x 80	11	55	235	3,2	400
C7A 330	200	Pivotante à blocage	non tachant	50	A billes	140 x 110	105 x 80	11	55	235	3,2	400

ROULETTES A PLATINE POLYAMIDE (NYLON®)



Réf.	Ø roues (mm)	Type de roulettes	Largeur (mm)	Type de roulement	Dimensions platine	Entraxe trous	Ø trous (mm)	Déport (mm)	Hauteur (mm)	Poids roue (kg)	Charge (kg)
C7A 037	100	Pivotante	36	Rouleaux	105 x 85	80 x 60	9	41	128	0,7	150
C7A 254	125	Fixe	40	Rouleaux	137 x 105	105 x 80	11	-	155	0,77	200
C7A 027	125	Pivotante	40	Rouleaux	137 x 105	105 x 80	11	50	155	0,95	200
C7A 101	200	Fixe	50	Rouleaux	140 x 105	105 x 80	11	-	240	2,2	350
C7A 102	200	Pivotante	50	Rouleaux	140 x 105	105 x 80	11	55	240	2,2	350
C7A 103	200	Pivotante à blocage	50	Rouleaux	140 x 105	105 x 80	11	55	240	3,2	350

ROUES ET ROULETTES



ROULETTES A CEIL A BANDAGE CAOUTCHOUC



Réf.	Ø roues (mm)	Type de roulettes	Bandage	Largeur (mm)	Type de roulement	Ø trous (mm)	Déport (mm)	Hauteur (mm)	Poids roue (kg)	Charge (kg)
C7A 026	125	Pivotante	noir	37,5	Rouleaux	13	40	157	0,9	100
C7A 250	160	Pivotante	noir	40	Rouleaux	13	55	200	1,95	135
C7A 028	100	Pivotante	non tachant	29	Lisse	expansion	31	124	0,53	70
C7A 029	100	Pivotante à blocage	non tachant	29	Lisse	expansion	31	124	0,61	70
C7A 030	125	Pivotante	non tachant	29	Lisse	13	40	149	0,57	70
C7A 031	125	Pivotante à blocage	non tachant	29	Lisse	13	40	149	0,66	70

ROUES A BANDAGE CAOUTCHOUC SEMI-ELASTIQUE CORPS POLYAMIDE



Réf.	Ø roues (mm)	Largeur (mm)	Type de roulement	Ø moyeu (mm)	Largeur moyeu (mm)	Poids roue (kg)	Charge (kg)
C7A 010	160	40	Rouleaux	20	58	0,92	135
C7A 025	200	50	Rouleaux	25	58	1,59	205
C7A 008	250	60	Rouleaux	25	75	2,73	295
C7A 020	400	75	Rouleaux	25	73	9,6	475
C7A 018*	400	74	Rouleaux	25	85	4,7	150

ROUES A BANDAGE CAOUTCHOUC SEMI-ELASTIQUE CORPS TOLE



Réf.	Ø roues (mm)	Largeur (mm)	Type de roulement	Ø moyeu (mm)	Largeur moyeu (mm)	Poids roue (kg)	Charge (kg)
C7A 312	250	60	Rouleaux	25	75	3,40	295
C7A 323	280	70	Rouleaux	25	85	4,40	385
C7A 020	400	75	Rouleaux	25	75	9,40	475

ROUES A BANDAGE PNEUMATIQUE



Réf.	Ø roues (mm)	corps	Largeur (mm)	Type de roulement	Ø moyeu (mm)	Largeur moyeu (mm)	Poids roue (kg)	Charge (kg)
C7A 009	260	polyamide	85	Rouleaux	25	75	1,08	200
C7A 324	300	tôle	110	Rouleaux	25	75	2,00	300
C7A 016	400	polyamide	110	Rouleaux	25	75	1,85	200
C7A 017	400	tôle	100	Rouleaux	25	90	2,78	350

ROUES PNEUMATIQUE A RAYON



Réf.	Ø roues (mm)	Largeur (mm)	Type de roulement	Ø moyeu (mm)	Largeur moyeu (mm)	Poids roue (kg)	Charge (kg)
C7A 247	500	50	-	-	-	1,2	80

DISPOSITIF DE ROUE ETOILES



Réf.	Ø roues (mm)	Bandage	Type de roulement	Ø moyeu (mm)	Largeur moyeu (mm)	Poids roue (kg)	Charge (kg)
C7A 235	3 x 160	Semi-élastique	Rouleaux	20	60	4,2	150
C7A 316	3 x 160	Super-élastique	Rouleaux	20	68	3,8	200

ROUE INCREVABLE



Réf.	Ø roues (mm)	Largeur (mm)	Type de roulement	Ø moyeu (mm)	Largeur moyeu (mm)	Poids roue (kg)	Charge (kg)
C7A 310	250	75	Rouleaux	25	74	1,3	120



OPTIONS

Votre choix s'est porté sur un de nos chariots et vous souhaitez une configuration plus adaptée à votre utilisation (roulettes à frein, disposition losange, caoutchous non-tachant, etc). Nous vous proposons pour la majorité de nos produits de fabrication la possibilité de personnaliser et d'adapter notre matériel standard à vos besoins :

CONFIGURATIONS DES ROULETTES

La majorité de nos chariots sont équipés de 2 roulettes fixes et de 2 pivotantes. Cette configuration peut être adaptée :

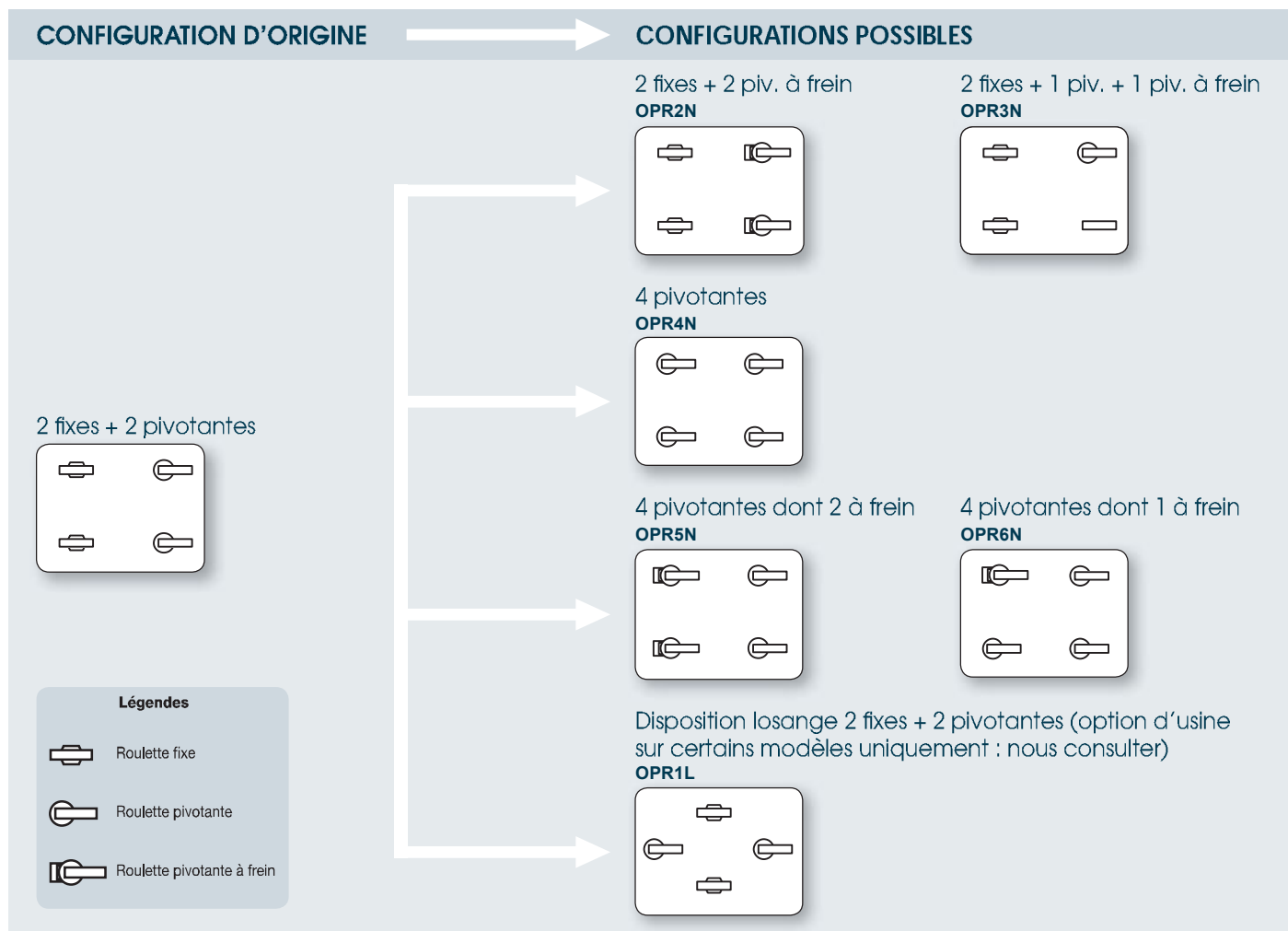

OPTIONS GENERALES



Tablettes écriture au format A4 en tôle d'acier de 20/10^e avec rebord de 15mm (fixation par boulons sur poignée de chariot)
OP TA25 X0N (pour tube de Ø 25mm)
OP TA30 X0N (pour tube de Ø 30mm)



Panier en fil d'acier zingué muni de 2 crochets.
Dimensions Lxlxh : 480 x 175 x 225mm (poids 2kg)
OP PA30 X0N



Pour une utilisation adaptée, la plupart de nos **diabes** sont déclinés en roues dures, gonflées ou increvable.
Retrouvez les de pages 67 à 78



Beaucoup de nos chariots vous sont proposés en standard avec **différents revêtements** (caout. antidérapant, tôle, galva...).
Sinon n'hésitez pas à nous consulter.

Produits concernés par les options configurations ou confort d'utilisation - Roulettes

Chariots/roulettes semi-élastique Ø 125mm : pages 6 (rep 1) + 7 + 23 (rep 5 & 6) + 24 (rep 1 à 6)

Chariots/roulettes semi-élastique Ø 160mm : pages 6 (rep 2 & 3) + 7 + 8 + 10 + 12 + 14 + 16 + 20 (rep 5 & 7) + 23 (rep 7 & 8) + 41 (rep 1 à 4 & 13 à 16)

Chariots/roulettes semi-élastique Ø 200mm : pages 7 + 8 + 10 + 12 + 14 + 16 + 17 (rep 1 à 4) + 26 à 32 + 42 + 43 + 44 (rep 1 à 3) + 45 + 48 (rep 3) + 50 + 51 + 88 (rep 1 & 4)

Chariots/roulettes super-élastique Ø 200mm : pages 7 + 9 + 11 + 13 + 15 + 17 (rep 1 à 4) + 19 (rep 1 à 5) + 33 (rep 1 & 2) + 53 + 56 + 57

OPTIONS



Pour les sols sensibles ou autres impératifs, possibilité de passer en roulettes avec bandage non-tâchant.
 Pour diminuer l'effort au démarrage et lors du déplacement ou pour d'autres applications spécifiques, possibilité d'équiper la majorité de nos chariots de roulettes à bandage caoutchouc super-élastique, et, selon applications, version avec des roulements à billes de précision.

Les roulettes pneumatiques (gonflées) permettent de réduire les vibrations ou donnent un confort supérieur sur terrain accidenté (attention, capacité de charge limitée à 225kg maxi).

NEW

CONFORT D'UTILISATION

La plupart de nos chariots sont équipés d'origine de roulettes à **platines** en caoutchouc semi-élastique.

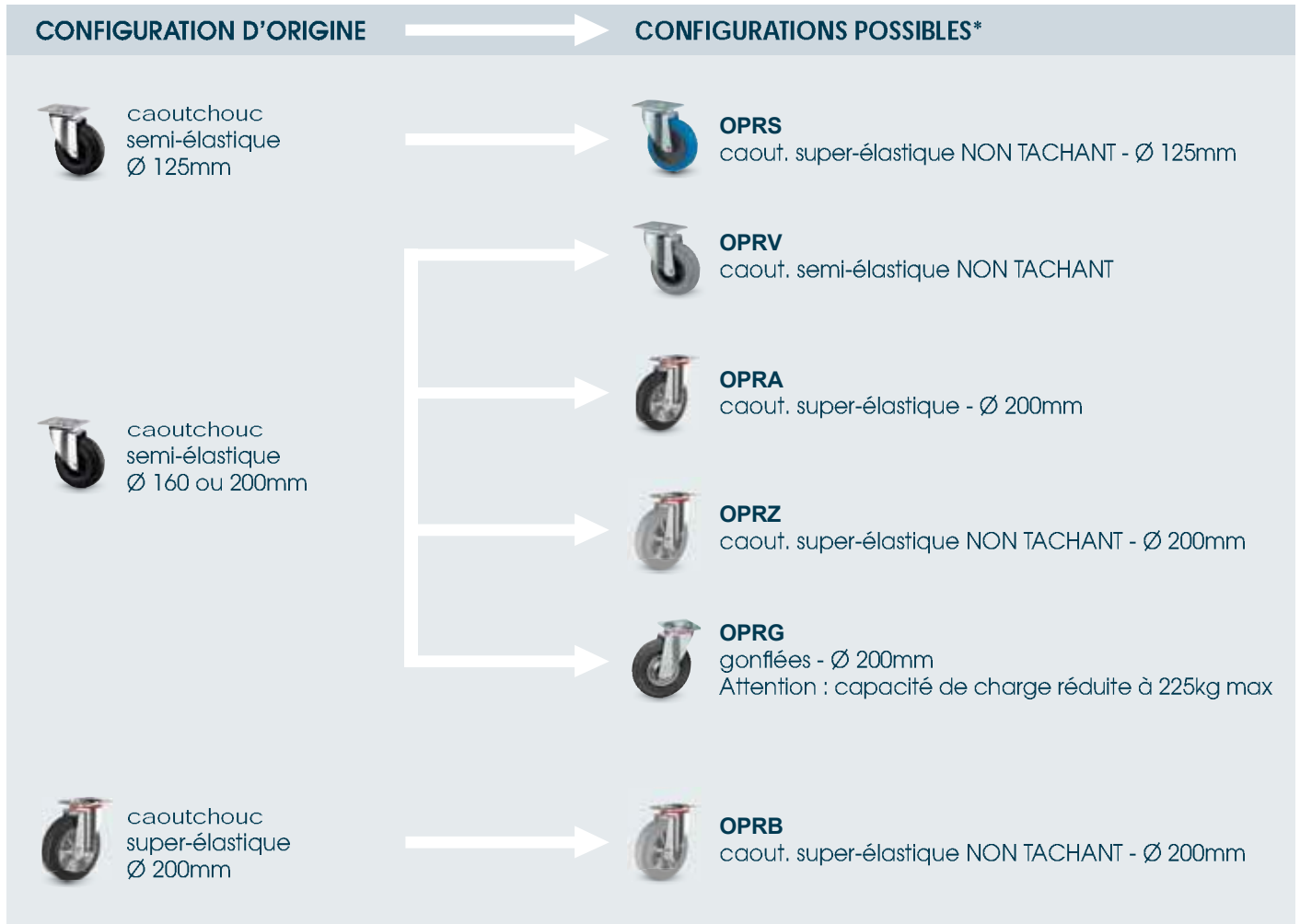

Roulettes en polyamide, polyuréthane, ou pour des applications spécifiques : nous consulter

*Comment choisir le meilleur bandage de roue ? Voir page 96.

OPTIONS GENERALES

Nous vous proposons 2 teintes standard, Bleu RAL 5005 pour nos chariots et Rouge RAL 3001 pour nos diables. Mais au total, vous disposez de 10 teintes - sans aucun supplément de prix, pour personnaliser vos produits !

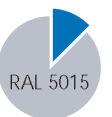

A l'écoute de vos besoins...



Roulettes d'aide au démarrage, chariots motorisés...



Train monotrace, chariots ou servantes tractables



INDEX

Désignation Produit	Pages
Accès en hauteur	62 ▶ 66
Accessoires	100 ▶ 101
Aluminium	62 / 66 ▶ 67 / 77
Armoire de rétention à fûts	91
Bacs de rétention petits contenants	89
Bacs de rétention pour 1 à 8 fûts	90
Bacs de rétention pour cuves ou 1000l	91
Basculeurs de fûts	93
Bases roulantes	54 ▶ 57
Bennes à fond ouvrant	85
Bennes auto-basculantes	85
Bennes basculantes	84
Bennes surbaissées	84
Bloc tiroirs et portes	45 ▶ 47
Bouteilles (diabes)	75
Charges fragiles	50
Charges longues	19 / 53
Chariots 1 dossier	6 ▶ 9
Chariots 2 dossiers	10 ▶ 11
Chariots 2 dossiers + 2 ridelles	14 ▶ 16
Chariots 2 ridelles	12 ▶ 13
Chariots à benne basculante	84
Chariots à bras supports	50 ▶ 51
Chariots à chandelles	19
Chariots à dossier rabattable	6
Chariots à étagères	21 ▶ 31
Chariots à fond remontant	17
Chariots à fûts	87 ▶ 88
Chariots à niveau constant	17
Chariots à niveaux inclinés ou inclinables	24 ▶ 29
Chariots à niveaux réglables	26 ▶ 31
Chariots à plateau relevable	18
Chariots charges fragiles	50
Chariots charges longues	19 / 53
Chariots containers	32 ▶ 33 / 58 ▶ 61
Chariots de bureau	22
Chariots emboitables	18
Chariots escabeaux	66
Chariots galvanisés	22
Chariots gerbables et emboitables	60 ▶ 61
Chariots inox	21

Désignation Produit	Pages
Chariots magasin	6
Chariots multi-niveaux	21 ▶ 31
Chariots porte-bacs	24 ▶ 25
Chariots porte-outils	20
Chariots porte-panneaux	48 ▶ 49
Chariots porte-tables	20 / 7
Chariots pour pneumatiques	20
Chariots remorques	33 ▶ 37
Chariots rétention	88
Chariots spécifiques	20
Chariots tertiaire	22
Chariots tractables	33 ▶ 37
Coins roulettes	53
Containers	32 ▶ 33 / 58 ▶ 61
Corchets à fûts	92
Déchets (bennes / chariots)	32 ▶ 33 / 84 ▶ 85
Dérouleur	44
Dessertes à tiroirs ou portes	45 ▶ 47
Dessertes plateaux bois	42 ▶ 45
Dessertes plateaux plastique	44
Dessertes plateaux tôle	40 ▶ 41
Diabes aluminium	67
Diabes à bavette rabattable	68
Diabes à fûts	86
Diabes à manivelle	77 ▶ 78
Diabes à pelle fixe	69
Diabes-Chariots	72
Diabes charges cylindriques	73
Diabes dossier haut	74
Diabes élévateurs	77 ▶ 78
Diabes hauts	73 ▶ 77
Diable inox	21
Diabes poignées fermées	71
Diabes porte-bouteilles	75
Diabes porte-radiateur	77
Diabes pour pneumatiques	20
Diabes utilisation intensive	70
Diabes utilisation spécifique	76
Dossier rabattable	6
Echelles mobiles avec plate-forme de travail	64 ▶ 65
Emballage	44



Désignation Produit	Pages
Emboîtables	18
EMER (Equipement de Mise en Rayon)	62
Escabeaux	62 ▶ 65
Escabeaux industriels roulants	64 ▶ 65
Escabeaux passe-partout	63
Etablis mobiles	47
Fond remontant	17
Fûts	86 ▶ 94
Galvanisé	22
Gamme inox	21
Gerbables	60 ▶ 61
Gerbeur à fût	89
Gerbeurs (manuels et semi-électriques)	78 ▶ 88
Inclinés ou inclinables	24 ▶ 29
Inox	21
Levier pour fûts	87
Manubo	55
Marchepieds	62 / 66
Marchepieds pour mise en rayon	62
Monotraces	34 ▶ 37
Multi-niveaux	21 ▶ 31
Niveau constant	17
Option roulettes	100 ▶ 101
Options	100 ▶ 101
Palettes pour fûts	94
Peseur	83
Pinces à fûts	92 ▶ 93
Pinces à panneaux	48
Plancher de rétention	89
Plaque de liaison	94
Plateaux amovibles	22 ▶ 23 / 26 ▶ 31
Plateaux mécano-soudés	56 ▶ 57
Plateaux réglables	24 ▶ 31
Plateaux roulants	53 ▶ 57
Plateaux roulants avec poignée ou timon	52 / 54
Plateaux roulants mécano-soudés	56 ▶ 57
Plateaux roulants pour bacs	53
Plateaux surbaissés	53
Plate-formes roulantes	56
Porte-bacs	24 ▶ 25
Porte-bouteilles	75

Désignation Produit	Pages
Porte-cartons	48
Porte-journaux	76
Porte-panneaux	48 ▶ 51
Porte-pneus (diablos et chariots)	20
Porte-poubelles	76
Porte-vitres	50
Potences	92 ▶ 93
Pupitres	39
Racks porte-panneaux	48
Remorques 1 et 2 essieux directeurs	34 ▶ 38
Remorques légères	52
Rétention	88 ▶ 91
Rolls	58 ▶ 59
Roues et roulettes	95 ▶ 100
Rouleau pour rack à panneaux	48
Rouleurs	52 ▶ 57 / 87
Rouleur à fûts	87
Rouleurs pour fortes charges	53
Rouleurs surbaissés	53
Servantes rétention	45
Servantes à tiroirs ou portes	45 ▶ 47
Servantes emballage	44
Servantes plateaux bois	42 ▶ 45
Servantes plateaux plastique	44
Servantes plateaux tôle	40 ▶ 41
Supports de fûts	94
Surbaissés	53
Tables élévatrices (manuelles et semi-électriques)	80 ▶ 81
Tablettes écrites	101
Timon tracteur	33
Timons pour plate-forme roulantes	56
Tiroirs	39 / 41 / 45 ▶ 47
Tractables	33 ▶ 37
Transpalettes	82 ▶ 83
Transport en camion	61
Zingués	58 ▶ 59



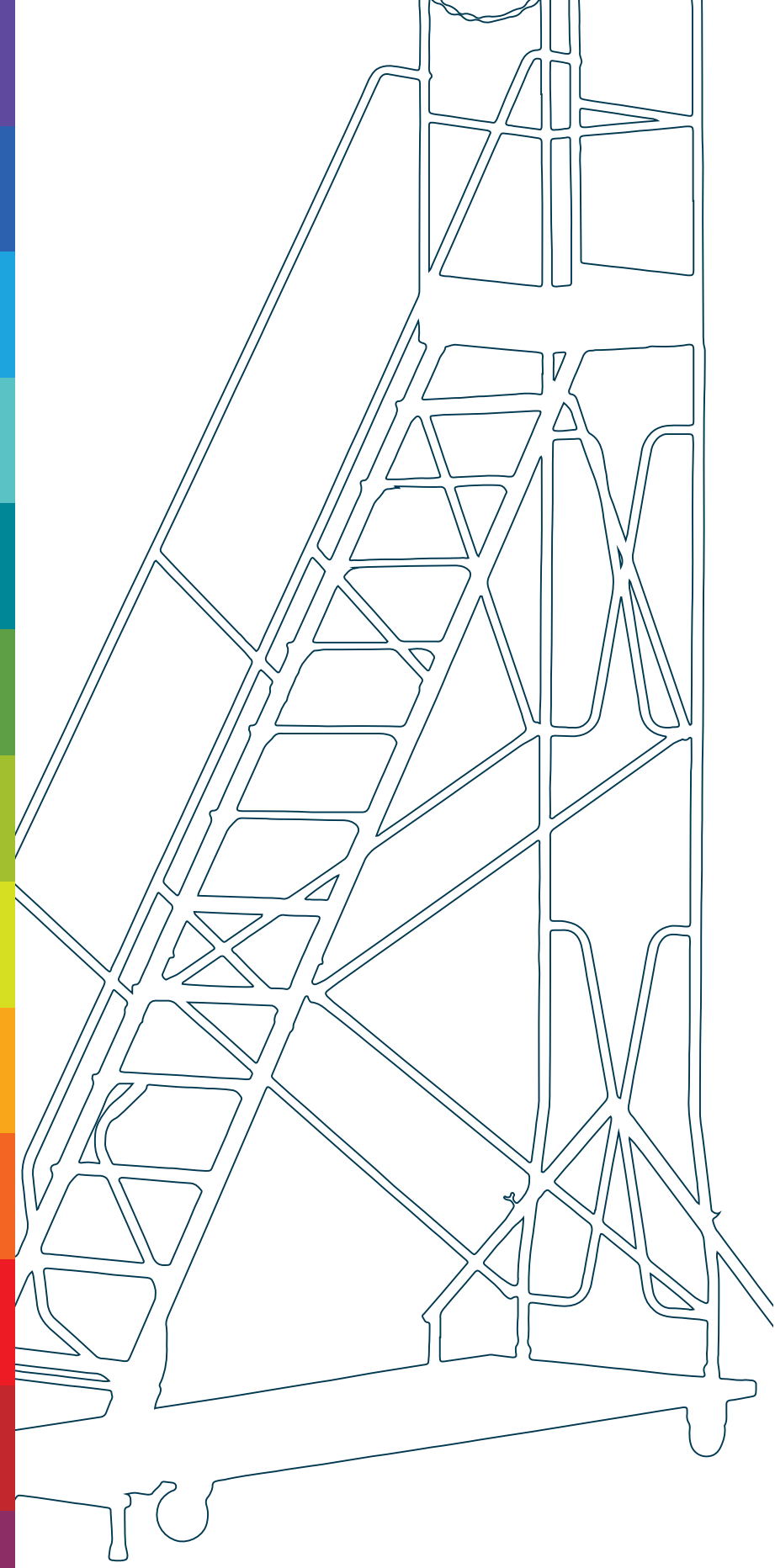

MANUEST
FABRICANT DEPUIS 1963



ABSICES
Agenceur d'espace
Aménagement d'espace de Bureau, de Surface Industrielle,
Commerciale, Equipement et Sécurité d'entrepot