

2020

LEAN Enterprise

LEADER MONDIAL

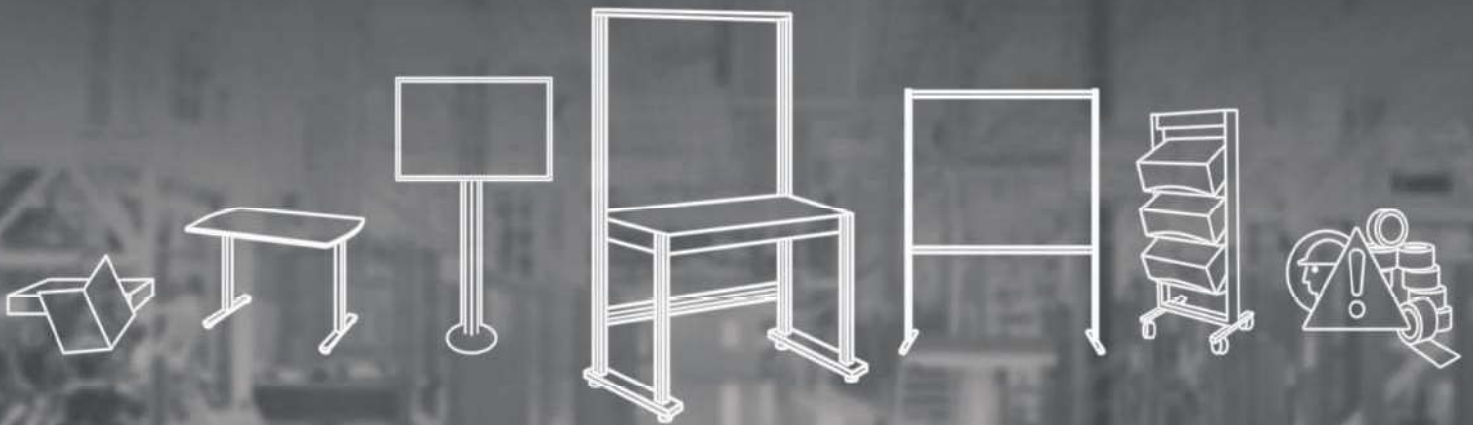

300 nouveautés
240 modèles déposés
8 brevets



E-LEARNING



MOBILIER DE BUREAU



MOBILIER D'ATELIER



INOX/ESD



LOGISTIQUE



SIGNALTIQUE
MARQUAGE
SECURITE



INDUSTRIE 4.0
Objects connectés



MANAGEMENT VISUEL

ABSICES
05 87 49 40 13

Etude et réalisation

- Aménagement Commercial
- Aménagement Industriel optimisation flux
- Claison Bureau
- Plate Forme et équipement
- Stockage Corroyage

Aménagement de Bureau,
Surface Industrielle, Commerciale,
Equipement et Sécurité d'entrepot

Avenue de L'Auvitrie - 19500 Meyssac
www.absices.com - contact@absices.com

Design JP Lerallier

LEADER MONDIAL

L'Usine Visuelle





E-LEARNING



MOBILIER DE BUREAU



MOBILIER D'ATELIER

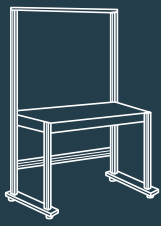

INOX / ESD

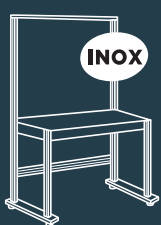

LOGISTIQUE



SIGNALÉTIQUE
MARQUAGE
SÉCURITÉ



INDUSTRIE 4.0
Objets connectés



MANAGEMENT VISUEL



Depuis
1990



ZOOM SUR L'INNOVATION



300 nouveaux produits créés pour vous

Ergonomie

L'ergonomie est l'étude scientifique des conditions de travail, particulièrement des interfaces hommes-machines.

La conception de postes de travail ergonomiques permet de gagner à la fois en productivité pour l'entreprise et en confort et sécurité pour les employés.

L'équipe R&D SESA SYSTEMS intègre l'ergonomie dans l'élaboration de ses produits. Ils sont particulièrement adaptés au poste de travail en production, pour gagner sur toute la ligne : en bien-être et en productivité.



LEANPOST 300 ERGO

Cette desserte électrique mobile avec fonction porte-bac contribue à fluidifier les flux de composants, en réduisant les contraintes sur le dos.

Voir p.148



QUALIPOST 620 ERGO

Ce poste de travail électrique d'atelier réglable en hauteur offre la possibilité d'ajuster la hauteur de son plan de travail et d'adopter la meilleure position de travail pour réduire les troubles musculosquelettiques (TMS). Poste optimisé avec l'utilisation de sièges et tabourets ergonomiques.

Voir p.75

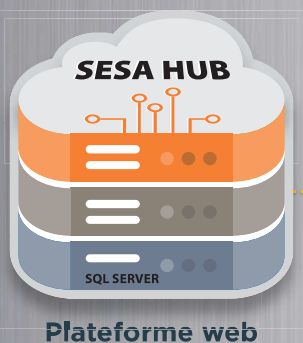

Plateforme web



E-MEETING

Suivez en temps réel vos données de production, organisez des meeting où vos utilisateurs interagissent simultanément !

Industrie 4.0

Objets connectés

L'industrie 4.0 désigne une nouvelle génération d'usines connectées, robotisées et intelligentes. L'usine du futur est interconnectée, les collaborateurs, les machines et les produits interagissent.

Aujourd'hui SESA SYSTEMS invente le management visuel DIGITAL avec une nouvelle ligne de produits innovants et interactifs pour intégrer l'usine du futur.

NOUVEAUTÉS 2020

Sécurité

Cap sur la sécurité ! Équipez et sécurisez votre entreprise grâce à notre large gamme de produits innovants.



Voir p.191



Voir p.193



Voir p.249

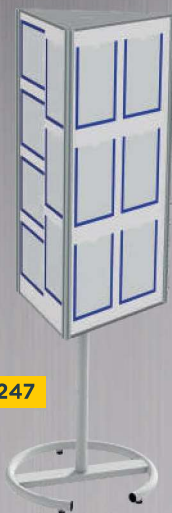

Voir p.247

Management visuel

Notre gamme s'agrandit et vous offre encore plus de solutions pour votre communication visuelle ! Découvrez nos nouveaux supports d'affichage rotatifs TOP'INFO : 3 modèles (3, 4 ou 6 faces d'affichage).

Espace créativité

Faites place à la créativité ! Aménagez facilement vos espaces informels grâce à notre mobilier design, fonctionnel, aux couleurs tendances et laissez vos collaborateurs s'exprimer !



Voir p.41 / 42

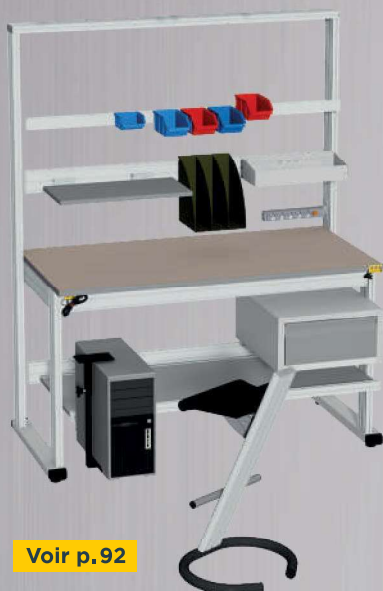

Voir p.92

COMPATIBLE

ESD



NETPOST 850

Voir p.129

INOX/ESD

Une nouvelle gamme entièrement dédiée aux environnements de travail spécifiques (agro-alimentaire, chimie etc.) Bénéficiez de notre savoir-faire et découvrez sans attendre nos produits INOX ainsi que toutes nos solutions ESD !

E-LEARNING

CHANTIER 5S, HOSHIN, KAIZEN, SMED, EQUIPE AUTONOME	18 à 20
CHANTIER KANBAN	21
CHANTIER SECURITE	22
CHANTIER LEAN MANUFACTURING, LEAN OFFICE	23
CHANTIER TPM, PDCA, SUGGESTIONS	24
KIT RÉOLUTION DE PROBLÈME, DÉVELOPPEMENT DURABLE	25
CHANTIER MANAGEMENT VISUEL	26

Découvrez l'E-learning autrement grâce à la méthode APPROACH

Les formations continues ne sont pas toujours très réjouissantes. Et pourtant, il s'avère important que les membres au sein d'une entreprise puissent continuer à évoluer. La méthode APPROACH constitue une solution intéressante avec des outils intuitifs, efficaces et ludiques. Mais surtout, il s'agit d'une approche e-learning.

APPROACH : un ensemble particulièrement complet incluant des jeux intuitifs à réaliser en groupe, mais également des kits de démarrage afin d'appliquer directement les informations obtenues au fil des jeux de groupe.



JEU 5S
Ecole de formation lean :
Documentation sur demande



Télécharger le catalogue
La Formation par le Jeu sur
www.sesa-systems.com



e.commerce



Nouveau



GARANTIE
2 ANS

E-LEARNING GROUP

Les outils pédagogiques de formation ludique assistée par ordinateur

Déroulement d'un jeu

E-LEARNING

Partie jeu ludique

1.
Présentation des objectifs et des règles du jeu



2.
Mise en oeuvre du jeu, découverte de la méthode

Groupe de 5 à 10 personnes.
Durée de la séance de formation 1,5 à 2,5 h.



3.
Débriefing, points forts du thème



Partie théorique

6.
Synthèse, avantages, atouts et freins

5.
Présentation des outils et documents

4.
Apport théorique et conseils



7. Ateliers

Utilisation du Kit de démarrage pour une mise en application rapide



Amusez-vous dans l'entreprise.

” Le jeu est la forme la plus élevée de la recherche ”

Albert Einstein

Document téléchargeable APPROACH sur le site web



LE PRINCIPE DE LA FORMATION APPROACH

Rayonier Advanced Materials : formation champions et Green Belt

Hervé FURSTOSS

Responsable Amélioration Continue, à Rayonier Advanced Materials

” Les outils pédagogiques SESA SYSTEMS sont utilisés par l'entreprise RAYONIER ADVANCED MATERIALS sur le site de l'usine de Tartas. Ils ont permis d'animer de manière ludique les formations internes Champions et Green Belt dédiés au Lean Six Sigma. Le jeu du 5S, du Kaizen et celui du SMED ont ainsi permis aux participants de mieux s'approprier les différents concepts et de pouvoir les appliquer plus facilement dans l'entreprise. Rien de mieux que de vrais souvenirs de partage en équipe pour retenir les outils de l'amélioration continue ! ”

Rayonier Advanced Materials est un producteur mondial spécialisé dans les celluloses de haute pureté complémentaires, et les produits forestiers de type carton bois d'oeuvre, papier journal et de pâte à haut rendement



M. Samir Hanmouti

Coordinateur LEAN à TRW :

” SESA SYSTEMS a créé des outils de formation formidables. Nous nous sommes remis en questions, nous avons réussi à améliorer la performance interne de notre processus d'organisation dans l'entreprise : des mesures concrètes d'amélioration du service administratif, commercial, bureau d'étude, service client, qualité, amélioration et omptabilité ont été adoptées. La circulation et l'information des documents sont maintenant très fluides, toutes les tâches administratives à non valeur ajoutée ont été supprimées. ”

TRW est l'un des principaux fournisseurs de systèmes pour l'automobile dans le monde. Le site de Ingwiller fabrique des pièces plastiques pour le secteur automobile



TRW : Génération Lean Office : la chasse au gaspi !

Le projet : Depuis sa mise en place, la démarche LEAN OFFICE a montré à plusieurs reprises aux 170 salariés de l'entreprise TRW, situé en Alsace à Ingwiller, toute son efficacité et notamment la réduction des délais liés à l'entrée, à la modification et enregistrement des commandes, échantillons de produits, ainsi que l'élimination des activités sans valeur ajoutée.

Ils ont déjà adhéré à la formation par le jeu



JEU 5S

Jeu en groupe E-learning

E-LEARNING



Une méthode simple qui permet d'impliquer l'ensemble du personnel et s'applique à toute l'usine.

Le principe du jeu repose sur la recherche d'une logique dans la succession d'images. Les participants sont motivés par la compréhension du contenu à restituer à leurs collègues.

Une application «terrain», suite à la formation, complète la motivation des participants. La confrontation avec la réalité apporte la preuve que le progrès est possible, en permanence.

Principe de la formation

Durée moyenne : 1h à 2h

Mise en situation par la fabrication d'un article (assemblage d'étriers) suivi d'une mise en situation à l'aide d'images.

■ Livré avec 6 modes opératoires (code 810011)

Application

5S, Formation

CODE	DÉSIGNATION	DÉLAI	CONDI.
810010	Jeu 5S	3 jours	A l'unité
810011	Lot de 12 Modes Opératoires 5S	3 jours	En lot



JEU KAIZEN

Jeu en groupe E-learning



Apprentissage des règles de base du KAIZEN :

- Art de mieux gérer son poste de travail
- Élimination des gaspillages (non valeur ajoutée)
- Standardisation (garantie de la qualité)

- Attaque de la fatalité, source de dysfonctionnements qui occasionnent des pertes de productivité.
- Facilité de mise en oeuvre opérationnelle pour un impact fort sur les résultats.

Principe de la formation

Durée moyenne : 2h

Chaque joueur tourne la roue et récupère la carte «Aléa» correspondante. Chaque bonne réponse est valorisée en Euro octroyé au participant sous forme de jetons de poker.

A la suite, une transposition au monde réel démontre l'intérêt du Kaizen.

■ Livré avec 6 modes opératoires (code 810081)

Application

Formation, Kaizen

CODE	DÉSIGNATION	DÉLAI	CONDI.
810080	Jeu KAIZEN	3 jours	A l'unité
810081	Lot de 12 modes opératoires KAIZEN	3 jours	En lot



● Jeu SMED

Les participants découvrent et prennent conscience des possibilités d'amélioration et des vertus d'une analyse de l'organisation d'un processus.

- Une rentabilité évidente et visible dès le premier chantier et sans investissement important.
- Une optimisation du taux d'utilisation du parc machine avec :
 - Une augmentation de capacité (donc un coût plus faible)
 - Une meilleure flexibilité pour répondre aux attentes des clients
 - Une efficacité des actions, visibles et motivantes.

Principe de la formation

Durée moyenne : 2h à 2h30

1. Une équipe de participants doit effectuer la mise au point d'un outil de poinçonnage en modèle réduit dans le but d'observer les gains de temps potentiels et les méthodes d'analyse permettant d'accéder à ces gains.

2. Plusieurs essais successifs démontrent la facilité de mise en oeuvre de l'outil SMED.

■ Livré avec 6 modes opératoires (code 810101)

810100	Jeu SMED	3 jours	A l'unité
810101	Lot de 12 modes opératoires SMED	3 jours	En lot



● Jeu EQUIPE AUTONOME



Ce jeu permet de prendre conscience du besoin impératif d'apporter aux clients le meilleur service possible (Qualité, Coût, Délais). L'objectif est de :

- Convaincre les acteurs (le personnel) et l'encadrement des avantages du travail en équipe, du développement des compétences et de la possibilité de mieux répartir les tâches pour plus d'autonomie.
- Montrer que ce type d'organisation correspond aux besoins de progrès permanent par la mise en commun des compétences.

Principe de la formation

Durée moyenne : 2h

Les participants répartissent toutes les tâches de la vie de famille et les transposent dans la vie de l'entreprise sous l'angle de la répartition des responsabilités.

■ Livré avec 6 modes opératoires (code 810071)

810070	Jeu ÉQUIPE AUTONOME	3 jours	A l'unité
810071	Lot de 12 modes opératoires ÉQUIPE AUTONOME	3 jours	En lot

● Jeu HOSHIN



La démonstration des avantages de l'action au plus près du «terrain» est évidente.

- La simplicité des actions à mener permet de générer une motivation pour l'ensemble des acteurs qui apprécient le travail en équipe.
- Les flux se trouvent simplifiés, donc plus courts, moins coûteux et plus fiables.
- Au delà du gain sur les indicateurs de productivité, la flexibilité des moyens de production est améliorée.

Principe de la formation

Durée moyenne : 2h30

Reconstitution d'une ligne de production pour fabriquer un produit selon un cahier des charges.

Les participants proposent des solutions d'amélioration des performances, par l'élimination des gaspillages de temps ou d'autres origines.

■ Livré avec 6 modes opératoires (code 810041)

810040	Jeu HOSHIN	3 jours	A l'unité
810041	Lot de 12 modes opératoires HOSHIN	3 jours	En lot

MALLETTE CHANTIER

Kit de démarrage E-learning

E-LEARNING



Application

- 5S
- Equipe autonome
- Formation
- HOSHIN
- Kaizen
- SMED
- Tableau de bord

Construction rapide et efficace de différents chantiers de progrès

Mallette rigide contenant :

- 1 NOTICE D'UTILISATION pour la mise en œuvre d'un chantier PILOTE sur les 6 thèmes
- 1 VISIOFLASH UNIVERSELLE avec 3 lots de SOLEIL/NUAGE et 7 étiquettes (réf. 145150)
- 1 VISIOFLASH PLAN D'ACTION magnétique et qualité écriture feutre (réf. 150311)
- 1 VISIOFLASH A4 GRAPHIQUE 12 mois magnétique (réf. 145243)
- 1 PRODOC FICHE magnétique (réf. 128318)
- 1 PRODOC A4 magnétique noir protège document (réf. 124310)
- 1 PRODOC WRITER A4 magnétique noir (réf. 124340)
- 1 PICTOGRAMME 5S (réf. 145029)
- 1 lot de 100 fiches bleues PROPOSITION D'AMÉLIORATION (réf. 145368)
- 1 BANDE ÉTIQUETTE magnétique H 20 mm L 5 m (réf. 140720)
- 1 POCLETTE DE 4 MARQUEURS assortis noir/bleu/rouge/vert (réf. 143211)
- 1 logiciel SESA'PRINT (réf. 130815)
- 1 lot de 100 fiches rouges 5S (réf. 145360)

CODE	DÉSIGNATION	DÉLAI	CONDITIONNEMENT
820110	Mallette Chantier	3 jours	En kit



Le jeu montre le principe fondamental du KANBAN.

- La relation entre client et fournisseur apparait nettement et permet de concilier besoins et obligations.
- La réduction des stocks n'est plus une contrainte mais un atout.
- La flexibilité de production et la fiabilité des moyens sont deux paramètres clés permettant de répondre à la demande.

Principe de la formation

Durée moyenne : 2h30

Simulation d'une relation entre un fournisseur et son client permettant de démystifier le principe simple du KANBAN dans le respect du First-in/First-out (FIFO).

Le jeu en plusieurs étapes permet d'expliquer avec simplicité la «mécanique» du Kanban.

- Livré avec 6 modes opératoires (code 810051)

Application

Formation, Kanban

CODE	DÉSIGNATION	DÉLAI	CONDI.
810050	Jeu KANBAN	3 jours	A l'unité
810051	Lot de 12 modes opératoires KANBAN	3 jours	En lot



MALLETTE KANBAN

Kit de démarrage E-learning



Mallette rigide contenant :

- 1 NOTICE D'UTILISATION pour la mise en œuvre d'un chantier PILOTE
- 1 LEANFLASH FIFO magnétique L 107 x H 270 mm (réf. 130204)
- 1 lot de 5 LEANFLASH SEQUENZ magnétique L 300 mm (réf. 130511)
- 2 PRODOC FICHES magnétiques (réf. 128318)
- 1 lot de 10 cartes blanches FIFO L100 x H 70 mm épaisseur 1 mm (réf. 130241)
- 1 lot de 10 cartes universelles transparentes FIFO universels transparents L 100 x H 70 mm épaisseur 1 mm (réf. 130242)
- 1 PRESSDOC (réf. 143244)
- 1 lot de 5 LEANFLASH FULZE magnétique L 100 mm (réf. 130111)
- 1 LEANFLASH RAIL magnétique L 400 mm (réf. 130300)
- 1 logiciel SESA'PRINT (réf. 130815)

Application

Formation, Gestion, Kanban, Logistique, Planification

CODE	DÉSIGNATION	DÉLAI	CONDI.
820140	Mallette KANBAN	3 jours	En kit



JEU SECURITE

Jeu en groupe E-learning

E-LEARNING



Attractive et conviviale, cette méthode d'apprentissage par le jeu favorise l'implication de tous avec un maximum d'efficacité.

Elle permet à chacun de découvrir la nécessité de mettre en œuvre de nouvelles évidences et faciliter la transposition dans sa vie professionnelle de tous les jours.

La prise de conscience que chacun devient acteur d'une meilleure sécurité se fait naturellement.

Principe de la formation

Durée moyenne : 1h30 à 2h

Les participants se familiarisent avec la démarche sécurité par l'analyse de situations de dangers réelles et apprennent à maîtriser les EPI et l'association blessure / EPI.

1er exercice : Chaque participant (ou groupe de participants) doit atteindre un total de 400 jours minimum sans accident à l'aide d'un jeu de cartes.

2ème exercice : L'objectif pour chacun est d'analyser des photos de situation de danger réelle et de choisir des solutions d'amélioration qui lui semblent appropriées.

■ Livré avec 6 modes opératoires (code 810111)

Application

Formation, Sécurité

CODE	DÉSIGNATION	DÉLAI	CONDI.
810110	Jeu SÉCURITÉ	3 jours	A l'unité
810111	Lot de 12 modes opératoires SÉCURITÉ	3 jours	En lot



MALLETTE SÉCURITÉ

Kit de démarrage E-learning



Mallette rigide contenant :

- 1 NOTICE D'UTILISATION pour la mise en œuvre d'un chantier SECURITE

- 1 VISIOFLASH ACCIDENT (réf. 150131)

- 1 VISIOFLASH SECURITE (réf. 150130)

- 2 PRODOC FICHE magnétiques (réf. 128318)

- 1 PRODOC A4 magnétique rouge (réf. 124316)

- 1 lot de 100 fiches rouges SECURITE (réf. 145361)

- 1 logiciel SESA'PRINT (réf. 130815)

Application

Formation, Information, Sécurité, Signalisation

CODE	DÉSIGNATION	DÉLAI	CONDI.
820150	Mallette Sécurité	3 jours	En kit



Nos solutions E-Learning

● Jeu LEAN MANUFACTURING

L'approche LEAN, littéralement «mince» apporte une méthode pour apprendre à mieux gérer son entreprise.

- Elle s'appuie sur des techniques et outils (KANBAN, KAIZEN, 5S, TPM, SMED, VSM, Takttime, ...) qui permettent de mieux voir, comprendre et éliminer les causes profondes des problèmes pour améliorer les processus.
- Le jeu implique l'ensemble des participants.

Principe de la formation

Durée moyenne : 2h30

Après la construction et la synchronisation des flux dans un restaurant, les participants recherchent des solutions pour améliorer des flux opératoires existants pour améliorer la qualité des produits et le service client.

■ Livré avec 6 modes opératoires (code 810061)



810060	Jeu LEAN MANUFACTURING	3 jours	A l'unité
810061	Lot de 12 modes opératoires LEAN MANUFACTURING	3 jours	En lot

● Jeu LEAN OFFICE



Cette démarche présente de nombreux avantages pour l'entreprise ; elle permet notamment :

- De rendre visuels les flux administratifs.
- De privilégier les opérations à forte valeur ajoutée et donc réduire voire éliminer les opérations inutiles.
- De répondre au mieux aux attentes des clients.
- De gagner du temps de traitement, du délai et de la place (armoires- agencement).

Principe de la formation

Durée moyenne : 2h à 2h30

Les participants construisent, synchronisent et ensuite recherchent des solutions pour simplifier les flux administratifs dans la gestion d'une entreprise avec des gains conséquents.

■ Livré avec 6 modes opératoires (code 810121)

810120	Jeu LEAN OFFICE	3 jours	A l'unité
810121	Lot de 12 modes opératoires LEAN OFFICE	3 jours	En lot

● Mallette VSM



Visualisation immédiate des différents flux au sein d'une production (matière et information). Identification des différents types de gaspillages comme les stocks et en-cours.

Mallette rigide contenant :

- 1 NOTICE D'UTILISATION pour la mise en œuvre d'un chantier PILOTE
- 1 Kit de 10 CARTES UNIVERSELLES transparentes à fixation magnétique (réf. 130243)
- 1 Kit de 5 flèches vertes magnétiques (réf. 145025)
- 1 rouleau de bande magnétique noire (réf. 140704)
- 1 rouleau de bande magnétique jaune (réf. 140702)
- 1 rouleau étiquette magnétique L 5 m x H 15 mm (réf. 140715)
- 1 Kit de 30 plots magnétiques multi couleur (réf. 145010)
- 1 PRODOC A4 noir magnétique (réf. 124310)
- 1 PRODOC WRITER A4 noir magnétique (réf. 124340)
- 1 Brosse magnétique (réf. 143220)
- 1 logiciel SESA'PRINT (réf. 130815)
- 1 Prochette de 4 marqueurs (réf. 143211)

820170	Mallette VSM	3 jours	En kit
--------	--------------	---------	--------

Nos solutions E-Learning

● Jeu TPM

La TPM a pour objectif :

- La réalisation du rendement global maximum des systèmes d'exploitation
- L'établissement d'un système global de Maintenance et Productivité pour toute la durée de vie des installations
- L'implication et la participation de tous les services, notamment ceux de la conception et de l'exploitation
- L'association de tous les niveaux hiérarchiques, des dirigeants aux opérateurs
- La TPM établit comme moyens de motivation, l'évolution du curatif au préventif

Principe de la formation
Durée moyenne : 2h

Sur le principe d'un parcours automobile présenté sous la forme du jeu de l'Oie semé d'aléas, on cherche à éliminer toutes les sources de dysfonctionnement des moyens de production (externes et internes).

■ Livré avec 6 modes opératoires (code 810021)

810020	Jeu TPM	3 jours	A l'unité
810021	Lot de 12 modes opératoires TPM	3 jours	En lot



● Jeu PDCA



Un processus de travail structuré, capable d'attaquer toutes natures de problèmes, d'aléas, de difficultés d'organisation... donc un outil de progrès.

- Ce processus intègre la mise en place d'un document de suivi comprenant la valorisation des coûts, des enjeux et des gains obtenus en équipes pluridisciplinaires.
- Une relation permanente avec les moyens de communication pour une meilleure implication du personnel.

Principe de la formation

Durée moyenne : 2h

1. L'ensemble des participants doit parvenir le plus rapidement possible à reconstituer le puzzle proposé en 3 phases (3x11 pièces à placer). La logique des formes, des textes et des orientations aide à accomplir ce travail.
2. L'animateur aide le groupe à comprendre et admettre la logique de la méthode de travail proposée qui va être étudiée.

■ Livré avec 6 modes opératoires (code 810091)

810090	Jeu PDCA	3 jours	A l'unité
810091	Lot de 12 modes opératoires PDCA	3 jours	En lot

● Mallette PDCA/TPM/SUGGESTION



Mallette rigide contenant :

- 1 NOTICE D'UTILISATION pour la mise en œuvre d'un chantier PILOTE sur les 3 thèmes
- 1 PICTOGRAMME magnétique PDCA 4 couleurs (réf. 145030)
- 1 lot de 2 CLIPDOC magnétiques L 310 mm (réf. 143231)
- 1 lot de 5 PRESSDOC transparents magnétiques L 160 mm (réf. 143241)
- 1 PRODOC FICHE magnétique (réf. 128318)
- 1 BANDE magnétique jaune L 5 m H 15 mm (réf. 140702)
- 1 BANDE magnétique bleue L 5 m H 15 mm (réf. 140703)
- 1 BANDE magnétique verte L 5 m H 15 mm (réf. 140705)
- 1 BANDE magnétique rouge L 5 m H 15 mm (réf. 140706)
- 1 lot de 100 fiches bleues PROPOSITION D'AMÉLIORATION (réf. 145368)
- 4 lots de 100 fiches CONSTAT D'ANOMALIES (jaune réf. 145362; bleu réf. 145363; vert réf. 145365; rouge réf. 145366)

820130	Mallette PDCA/TPM/SUGGESTION	3 jours	En kit
--------	------------------------------	---------	--------

MALLETTE RESOLUTION DE PROBLEME

Kit de démarrage E-learning



- Mallette rigide contenant :
- 1 NOTICE D'UTILISATION pour la mise en œuvre d'un chantier PILOTE
 - 14 plaques magnétiques A5 qualité écriture feutre
 - 1 kit de 10 punaises jaune (réf. 400702)
 - 1 kit de 10 punaises bleues (réf. 400703)
 - 2 lots de 9 symboles visages recto/verso
 - 10 titres magnétiques qualité écriture feutre H 40 x L 300 mm (réf. 140841 à couper par SESA SYSTEMS)
 - 3 PRODOC A5 magnétique bleu (réf. 125313)
 - 1 pochette de 4 marqueurs (réf. 143211)
 - 1 brosse magnétique

Application

Formation, Gestion, Résolution de problème

CODE	DÉSIGNATION	DÉLAI	CONDI.
820180	Mallette RESOLUTION DE PROBLEME	3 jours	En kit

MALLETTE DÉVELOPPEMENT DURABLE

Kit de démarrage E-learning



- Mallette rigide contenant :
- 1 NOTICE D'UTILISATION pour la mise en œuvre d'un chantier PILOTE
 - 1 PRODOC A4 magnétiques verts (réf. 124315)
 - 1 VISIOFLASH PLAN D'ACTION (réf. 150311)
 - 1 PRODOC FICHE (réf. 128318)
 - 1 lot de 100 fiches vertes CONSTAT D'ANOMALIE (réf. 145365)
 - 1 lot de 100 fiches bleues CONSTAT D'ANOMALIE (réf. 145368)
 - 1 VISIOFLASH VIERGE (réf. 145312)
 - 9 pictogrammes magnétiques «Traitement des déchets» (réf. 145541 à 145549)
 - 1 logiciel SESA'PRINT (réf. 130815)

Application

Environnement, Formation, Information, Management Environnemental, Signalisation

CODE	DÉSIGNATION	DÉLAI	CONDI.
820160	Mallette Développement Durable	3 jours	En kit



JEU MANAGEMENT VISUEL

Jeu en groupe E-learning

NEW

E-LEARNING



Le matériel de communication est considéré comme un support d'expression proche du terrain et adapté à ses projets de progrès.

- Le personnel s'implique dans l'élaboration et dans l'utilisation quotidienne de la communication visuelle.
- Les acteurs participent à la détermination de leurs besoins d'information et s'engagent à utiliser ces moyens de communication dans le cadre de l'animation des équipes.

Principe de la formation

Durée moyenne : 2h30

Des photos réelles sont étudiées afin d'identifier les bonnes et les mauvaises pratiques et de cibler les zones de communication.

Construction d'une maquette d'un point de communication.

- Livré avec 6 modes opératoires (code 810031)

Application

Affichage, Formation, Management Visuel

CODE	DÉSIGNATION	DÉLAI	CONDI.
810030	Jeu MANAGEMENT VISUEL	3 jours	A l'unité
810031	Lot de 12 modes opératoires MANAGEMENT VISUEL	3 jours	En lot



MALLETTE MANAGEMENT VISUEL

Kit de démarrage E-learning



Mallette rigide contenant :

- 1 NOTICE D'UTILISATION pour la mise en œuvre d'un chantier PILOTE
- 1 VISIOFLASH UNIVERSELLE avec 3 lots de SOLEIL/NUAGE et 7 étiquettes (réf. 145150)
- 1 VISIOFLASH PLAN D'ACTION magnétique et qualité écriture feutre (réf. 150311)
- 1 VISIOFLASH A4 GRAPHIQUE 12 mois magnétique (réf. 145243)
- 1 PRODOC FICHE magnétique (réf. 128318)
- 1 VISIOFLASH COÛT NON QUALITÉ avec 3 lots de 10 chiffres magnétiques fiche H 40 mm (réf. 145142)
- 1 VISIOFLASH ACCIDENT croix avec 1 lot de carrés magnétiques (réf. 150131)
- 1 PRODOC A4 magnétique noir (réf. 124310)
- 1 POCHE DE 4 MARQUEURS assortis noir/bleu/rouge/vert (réf. 143211)
- 1 BANDE ÉTIQUETTE magnétique H 20 mm L 5 m (réf. 140720)
- 1 logiciel SESA'PRINT (réf. 130815)

Application

Affichage, Formation, Management Visuel

CODE	DÉSIGNATION	DÉLAI	CONDI.
820120	Mallette Management Visuel	3 jours	En kit



MOBILIER DE BUREAU

L'INTÉRÊT DU LEAN OFFICE	28
ESPACE BUREAU	29 à 39
Bureau	31 à 32
Accessoire bureau	33 à 35
Chaise de bureau	36 à 37
Armoire de rangement	38
Cadre porte-affiches	39
ESPACE CRÉATIVITÉ	40 à 42
ESPACE ACCUEIL	43 à 50
Comptoir d'accueil	44
Borne d'accueil	45
Porte document bombé	46
Vitrine d'exposition	47
Borne multimédia	48
Lampadaire LED Design	49 à 50
SIGNALÉTIQUE VISUELLE	51 à 52



Bénéficiez d'une meilleure organisation administrative avec les mobiliers de bureau de SESA SYSTEMS.

L'environnement du travail peut être déterminant dans la productivité des collaborateurs. C'est la raison pour laquelle SESA SYSTEMS accompagne les entreprises dans l'organisation et l'aménagement des espaces de travail grâce à un mobilier de bureau professionnel innovant.



LEANERGO ÉLECTRIQUE



e.commerce



Nouveau



Affichage magnétique



Affichage par punaises (liège)



Qualité écriture feutre + affichage magnétique



Affichage adhésif

L'INTÉRÊT DU LEAN OFFICE

MOBILIER DE BUREAU



Le LEAN Office est une démarche destinée à simplifier les processus administratifs, réduire les gaspillages et intégrer le management visuel au quotidien. L'amélioration est devenue une nécessité qu'il faut entretenir jour après jour par des progrès partagés et permanents. Nous avons la volonté de mettre l'humain au cœur de l'organisation par le management visuel et l'ergonomie pour apporter de meilleures conditions de travail, pour une meilleur sénéité.

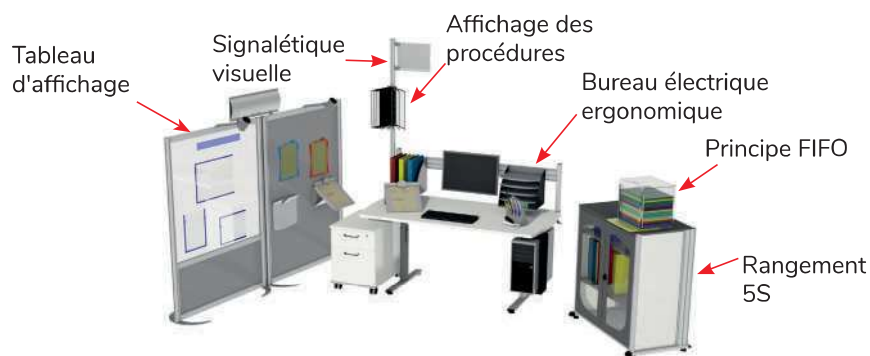

Les avantages du LEAN Office ergonomique :

- Rendre visuel les flux administratifs
- Privilégier les opérations à forte valeur ajoutée et réduire ou éliminer les opérations inutiles
- Gagner du temps de traitement, du délai et de la place
- Amélioration de la compétitivité par une meilleure organisation des flux et par des meilleures postures au travail

Vous voulez en savoir plus sur le LEAN Office ?
Rendez-vous à notre ACADEMY ou sur notre site web pour télécharger notre catalogue.
Le Bureau Visuel par le LEAN Office.



Besoin d'un conseil pour le LEAN Office ?
Prenez rendez-vous avec l'un de nos chargés d'affaires (coordonnées au dos du catalogue)



POSTURES ERGONOMIQUES DANS LES BUREAUX

Un matériel adapté

Le choix du matériel (fauteuil, chaise, clavier, écran, etc.) et l'aménagement des bureaux doivent tenir compte d'un ensemble de règles et de préconisations en ergonomie pour garantir de bonnes conditions de travail à vos salariés.

Les premiers signes de douleur suite à une mauvaise posture sont souvent situés au niveau des lombaires et des épaules.

Il est donc important d'avoir une assise confortable avec un siège de bureau adapté. Mais cela ne suffit pas à éliminer l'essentiel des contraintes posturales ; il est notamment nécessaire d'avoir une bonne adéquation entre la hauteur d'assise et la hauteur du plan de travail. Evidemment, les sièges de bureaux sont tous réglables en hauteur, mais rares sont les plans de travail qui le sont. Découvrez l'essentiel sur la bonne position de travail à adopter au bureau.

Tous debout !

L'être humain n'est pas fait pour rester inactif, il doit bouger. Le fait de rester assis au bureau durant 6, 8 ou 10H par jour peut s'avérer néfaste pour la santé. De nombreuses études le prouvent.



En position assise :



En position debout



La hauteur standard des bureaux est adaptée à des personnes dont la taille est de 175 cm de haut. Une amplitude de réglage de 14 cm est à prévoir pour adapter un bureau à des personnes de 160 cm à 190 cm.

Comment organiser sa surface de travail ?

En position assise, il est préférable de régler son siège au préalable pour déterminer à quelle hauteur doit se situer votre surface de travail. En principe, pour trouver la position de travail optimale, la mise à disposition des différents outils se trouve dans la zone desservie par vos mains.



LEANERGO BUREAU

Bureau ergonomique

MOBILIER BUREAU



Application

- 5S
- Accueil
- Administration
- Ergonomie
- Lean Office

Le bureau ergonomique |LEANERGO BUREAU esthétiquement permet de proposer un ensemble complet avec le LEANERGO qui pourra être complété sur le plan ergonomique par un siège, deux caissons mobiles au choix et d'une poubelle sélective. Cette présentation design de couleur blanc valorisera avec harmonie les bureaux en respectant le principe du LEAN Office.

Accessoires



CODE	DÉSIGNATION	DÉLAI	CONDITIONNEMENT
119431	I 1200 x P 800 x H 740 mm	15 jours	Prémonté
119432	I 1400 x P 800 x H 740 mm	15 jours	Prémonté
119433	I 1600 x P 800 x H 740 mm	15 jours	Prémonté
1	119217 Caisson mobile 2 tiroirs de rangement I 418 x P 570 x H 569 mm	15 jours	Monté
2	119218 Caisson mobile 3 tiroirs de rangement I 418 x P 570 x H 569 mm	15 jours	Monté
3	119452 Goulotte passe-câble gris avec 29 segments articulés	5 jours	En kit

LEANERGO ÉLECTRIQUE

Bureau électrique ergonomique

MOBILIER BUREAU



MODÈLE
DÉPOSÉ

You
Tube

Application

- 5S
- Accueil
- Administration
- Ergonomie
- Lean Office

Le bureau électrique ergonomique |LEANERGO ELECTRIQUE est le premier bureau qui prend en compte les besoins physiologiques spécifiques des utilisateurs pour faire de l'espace de travail un lieu tourné vers le bien-être.

- Ce bureau ergonomique est original par son réglage de la hauteur pour changer rapidement de position selon la taille de l'utilisateur.
- Un simple bouton situé sous le plateau actionne un moteur électrique qui agit sur la hauteur de votre position de travail : assis, debout ou assis-debout.
- Une liaison en Bluetooth sur l'ordinateur permet de programmer selon votre choix, une modification de la hauteur pour l'amélioration des conditions de travail.
- Ce dispositif électrique permet de passer de la position assise à la position debout en 10 secondes. La hauteur est réglable de 630 à 1280 mm pour un mode de travail en assis debout, le plus adapté. Ces changements permettent d'une part une meilleure concentration, un meilleur confort et ils vous prémunissent des TMS (Troubles Musculo-Squelettiques).
- La structure du plateau est en stratifié blanc.



CODE	DÉSIGNATION	DÉLAI	CONDI.
119424	I 1200 x P 800 x H 630 - 1280 mm	15 jours	Prémonté
119425	I 1600 x P 800 x H 630 - 1280 mm	15 jours	Prémonté

● LEANERGO ALUMINIUM

La **structure aluminium pour bureau** |LEANERGO ALUMINIUM est très design et révolutionne l'organisation du poste de travail. Innovant, moderne, très astucieux, sa fixation est simple, facile et rapide à monter sur tout plan de travail pour une efficacité et une visibilité «grande largeur». Ce poste novateur a fait l'objet d'une étude ergonomique approfondie et exploratoire associant une large gamme d'accessoires pour définir «une place pour chaque chose» selon le principe 5S.

■ Fixation par pince sur plateau (ép. 35 mm maximum)

119412	I 1090 x H 400 mm fixation par pince sur plateau	En stock	En kit
119415	I 1490 x H 400 mm fixation par pince sur plateau	En stock	En kit
119417	I 1764 x H 400 mm fixation par pince sur plateau	En stock	En kit
119416	I 2000 x H 400 mm fixation par pince sur plateau	En stock	En kit
119413	I 800 x H 400 mm fixation par pince sur plateau	En stock	En kit
119414	I 1000 x H 400 mm fixation par pince sur plateau	En stock	En kit

MODÈLE
DÉPOSÉ

NEW

You
Tube



MOBILIER BUREAU

● TAPIS ANTI-FATIGUE



NEW

Le **tapis anti-fatigue**, destiné à une personne, est conçu pour être installé au pied d'un bureau assis-debout. Il permet de réduire la douleur et la fatigue liée à la station debout dans les bureaux.

- Mousse haute densité qui offre un amortissement et soutien plantaire exceptionnel
- Le support rainuré et les bords biseautés assurent une adhérence optimal et réduisent les risques de chutes
- Fabriqué en polyuréthane, réputé pour sa durabilité.

571212	Tapis Anti-Fatigue pour bureau	En stock	A l'unité
--------	--------------------------------	----------	-----------

● Séparation de bureau acoustique



NEW

Le **panneau acoustique** permet de configurer un open space en espace privatif propice à la communication, la concentration et la confidentialité. Son design harmonieux et ses lignes douces, lui permettent de s'intégrer parfaitement dans vos espaces de bureaux.

- Structure périphérique en aluminium habillée de tissu.
- Ame en carton alvéolaire Ep 25 mm avec 1 couche de 10 mm de fibre polyester acoustique sur chaque face.
- Peuvent être positionnés en latéral et frontal.
- Livré avec pinces de fixation.

119512	Panneau acoustique en tissu gris frontaux et latéraux L 1200 x H 400 mm	10 jours	A l'unité
119514	Panneau acoustique en tissu gris frontaux et latéraux L 1400 x H 400 mm	10 jours	A l'unité
119516	Panneau acoustique en tissu gris frontaux et latéraux L 1600 x H 400 mm	10 jours	A l'unité

Accessoires



Lampe de bureau LED		
551219	col de cygne	En stock



Lot de 10 punaises design magnétiques Ø 32 mm		
400746	Rouge	En stock
400745	Vert	En stock
400743	Bleu	En stock
400742	Jaune	En stock



Support inclinable pour écran plat		
119455	Fixation sur rail aluminium	En stock



Support tablette réglable 8 à 10 pouces, verrouillable à clé		
711203	Fixation mural	10 jours



Bras pivotant pour écran plat		
119453	Fixation par pince	En stock



Support de tablette avec bras articulé		
119454	Fixation par pince	En stock



Lot de 6 dossiers plastiques		
130649	translucides avec fermeture	10 jours



Présentoir document incliné transparent fixation sur profil aluminium		
124800	Format A4	5 jours



Tableau d'affichage émail 800°		
411231	L 458 x H 621 mm avec étriers de fixation	En stock

Accessoires



119430	Support pour écran plat orientable	En stock
--------	------------------------------------	----------



Rampe électrique 5 prises 220 volts et interrupteur à voyant, puissance 3680 watts et fil de liaison L 2,5 mètres sans disjoncteur		
555301	Avec prise RJ45 - Norme Européenne	En stock



Rampe électrique 5 prises 220 volts et interrupteur à voyant, puissance 3680 watts et fil de liaison L 2,5 mètres sans disjoncteur		
555201	Norme Européenne	En stock
555221	Norme Suisse	En stock
555203	Norme Française	En stock



Casier acier capacité 5 niveaux avec fixation universelle		
117342	L 330 x P 240 x H 295 mm	En stock



Porte classeurs acier 3 cases avec fixation universelle renforcée		
117340	L 240 x P 240 x H 295 mm	En stock



Support MULTI BUREAU à 3 cases		
124349	Format A4	En stock



Support document sur socle aluminium		
119474	Format A4	En stock
119475	Format A5	En stock
119476	Format A6	En stock



Organisateur de bureau capacité 8 stylos/crayons et accessoires divers		
119450	LEANEASY	En stock

Chaise de bureau

● Chaise dactylo

La **chaise de bureau dactylo** offre une assise confortable pour les tâches de bureautique. Vous pourrez régler l'assise ou le dossier en hauteur afin de trouver la position qui vous convient le mieux.

- Dossier réglable en hauteur par crémaillère « up and down »
- Piètement en polyamide noir sur roulettes diamètre 65 mm
- Système contact permanent, blocable toutes positions, réglable par molette
- Mousse collée sur la structure, densité 30kg/m



571108	Chaise de bureau télescopique sur 5 roulettes	En stock	En kit
--------	---	----------	--------

● Chaise confort



NEW

La **chaise de bureau confort** est idéal pour les tâches de bureautique. Grâce à son haut dossier, notre siège ergonomique confort s'adapte à toutes les morphologies. Il dispose d'un mécanisme synchrone permettant de suivre les mouvements du corps lors des basculements. Le bassin et la colonne restent ainsi dans une positions de travail idéale.

- Fauteuil bureautique synchrone blocable 4 positions
- Tension réglable latéralement, anti-retour
- Translation d'assise
- Dossier filet noir uniquement
- Accoudoirs réglables 4D manchettes soft touch
- Réglable en hauteur par lift de 47 à 58 cm
- Pied aluminium poli, roulettes Ø 60 mm

571121	Chaise de bureau confort synchrone blocable 4 positions	5 jours	En kit
--------	---	---------	--------

● Chaise premium



NEW

La **chaise de bureau premium** dispose d'un design sobre mettant en avant sa solidité et son confort. Le confort de travail est assuré par son haut dossier en résille de coloris noir équipé d'une tête réglable et d'un support lombaires.

- Fauteuil bureautique synchrone, blocable 3 positions
- Tension réglable, anti-retour
- Translation d'assise
- Dossier filet
- Support lombaire réglable, tête réglable en tissu noir
- Accoudoirs réglables en hauteur, manchettes « soft touch »
- Réglable en hauteur par lift.
- Pied nylon, roulettes Ø 60 mm

571122	Chaise de bureau premium synchrone blocable 3 positions	5 jours	En kit
--------	---	---------	--------

Chaise de bureau synchrone blocable 5 positions

NEW



La **chaise de bureau** dispose d'un design élégant mettant en avant sa solidité et son confort. Le confort de travail est assuré par son haut dossier filet noir équipé d'une tête et d'un support lombaires.

- Fauteuil bureautique synchrone, blocable 5 positions
- Tension réglable latéralement, 4 intensités, anti-retour
- Dossier filet noir
- Support lombaire réglable, tête en imitation cuir noir
- Accoudoirs réglables 4D, manchettes « soft touch »
- Lift double cône classe 4
- Pied aluminium poli, roulettes Ø 60 mm

Application

Accueil, Administration, Ergonomie, Lean Office

MOBILIER BUREAU

CODE	DÉSIGNATION	DÉLAI	CONDI.
571127	Chaise de bureau synchrone blocable 5 positions	5 jours	En kit

Siège ballon ergonomique

NEW



Par son design, ce **ballon** s'invitera avec élégance et apportera sa touche ludique dans votre espace de travail (bureaux, salle de réunion, salle de détente). Sain, confortable et élégant, le siège ballon en tissu est un ballon de gymnastique qui contribue au renforcement musculaire et au bon maintien postural.

- Revêtement polyester (finition tissée Silver) durable et solide, fermeture éclair YKK
- Traitement anti-tâche, déhoussable et lavable
- Ballon PVC sans phtalates, robuste et anti-éclatement
- Capacité de charge : 120 kg

Application

Accueil, Administration, Ergonomie, Lean Office

CODE	DÉSIGNATION	DÉLAI	CONDI.
571168	Siège ballon ergonomique Ø 600-650 mm gris	En stock	A l'unité
571163	Siège ballon ergonomique Ø 600-650 mm bleu	En stock	A l'unité
571165	Siège ballon ergonomique Ø 600-650 mm vert	En stock	A l'unité

ARMOIRE VISUELLE 5S OFFICE

Armoire de rangement bureau

MOBILIER BUREAU



MODÈLE
DÉPOSÉ

Application

- 5S
- Accueil
- Administration
- E.P.I.
- Lean Office
- Stockage

L'armoire de rangement bureau | ARMOIRE VISUELLE 5S OFFICE impose :

- une rigueur de rangement de tous les composants
- une facilité de recherche instantanée de l'objet désiré.

Elle est construite sur une structure aluminium et des parois en melaminé couleur blanc.

- La face avant est en PMMA transparente. La fermeture des deux portes est assurée par une serrure à crémone trois points.
- Les étagères sont aisément réglables à la hauteur désirée.
- L'identification est réalisée par des étiquettes magnétiques.

Accessoires



1



2



3

	CODE	DÉSIGNATION	DÉLAI	CONDITIONNEMENT
	680172	I 930 x P 550 x H 970 mm version 2 étagères	15 jours	En kit
	680173	I 930 x P 550 x H 1970 mm version 4 étagères	15 jours	En kit
1	680155	Etagère supplémentaire I 835 x P 430 mm pour ARMOIRE VISUELLE 5S	5 jours	Monté
2	141415	Bandeau bombé personnalisable I 600 x H 200 mm avec etrier de fixation	En stock	En kit
3	541052	Lot de 4 roulettes pivotantes avec frein Ø 100 mm	En stock	En lot

Cadres porte-affiches

● Cadre RECTO/VERSO

Le **cadre porte-affiches** |Cadre RECTO/VERSO pour affiches et posters.

- Ouverture faciale, profilés rabattables, aluminium anodisé naturel
- Protectors plexi transparent antireflet sur les 2 faces
- Epaisseur totale 25 mm
- **Livré avec câbles**



420142	A2 fixation par câble Ep. 25 mm	En stock	En kit
420132	A3 fixation par câble Ep. 25 mm	En stock	En kit
420137	A1 fixation par câble Ep. 25 mm	En stock	En kit
420138	A0 fixation par câble Ep. 25 mm	En stock	En kit

● Cadre mural



NEW

Cadre porte-affiches |Cadre mural en profilés aluminium design avec 4 formats au choix.

- Changement des affiches au travers d'un profil articulé.
- Positionnement au choix "Portrait ou Paysage".

420120	A4 a fixer par vis en aluminium. fixation par vis et chevilles	En stock	A l'unité
420130	A3 a fixer par vis en aluminium. fixation par vis et chevilles	En stock	A l'unité
420136	A1 a fixer par vis en aluminium. fixation par vis et chevilles	En stock	A l'unité
420140	A2 a fixer par vis en aluminium. fixation par vis et chevilles	En stock	A l'unité
420114	A4 en aluminium, fixation auto-adhésif	En stock	A l'unité
420113	A3 en aluminium, fixation auto-adhésif	En stock	A l'unité
117565	Piètement aluminium H 1200 mm pour cadre porte-affiches	3 jours	Prémonté

● Cadre incliné sur pied



NEW

Le **cadre porte-affiches** |Cadre incliné sur pied est idéal pour valoriser tous vos documents, affiches et posters.

- Utilisation en portrait ou paysage avec le dispositif de rotation des cadres
- Disponible en format A4 et A3
- Protectors plexi transparent antireflets
- Piètement aluminium sur platine bombée lestée
- Ouverture faciale par l'encadrement en profilés d'aluminium anodisé d'une largeur de 25mm et clippants à 45°

420124	A4	En stock	A l'unité
420123	A3	En stock	A l'unité

ESPACE CRÉATIVITÉ

MOBILIER DE BUREAU



● Table basse

Compléments indispensables à l'aménagement d'un accueil ou d'un espace convivial. Les tables basses de forme géométriques avec roulettes permettent des configurations personnalisées pour rendre l'espace unique.

118915	Table basse triangulaire pleine avec plateau L 670 mm Vert	10 jours	A l'unité
118916	Table basse triangulaire pleine avec plateau L 670 mm Rouge	10 jours	A l'unité
118913	Table basse triangulaire pleine avec plateau L 670 mm Bleu	10 jours	A l'unité
118925	Table basse carrée avec plateau L 670 mm Vert	10 jours	A l'unité
118926	Table basse carrée avec plateau L 670 mm Rouge	10 jours	A l'unité
118923	Table basse carrée avec plateau L 670 mm Bleu	10 jours	A l'unité



MOBILIER BUREAU

● Table basse ronde



Compléments indispensables à l'aménagement d'un accueil ou d'un espace convivial.

118910	Table basse ronde en métal Dia-mètre 670 mm	10 jours	A l'unité
--------	---	----------	-----------

● Cloison de bureau



La **cloison de bureau**, design et esthétique, permet de séparer visuellement des espaces ouverts et ainsi permettre à chacun de conserver son intimité au travail. Elles se combinent entre elles grâce à un esthétique et astucieux système de liaison par boutons.

- Structure périphérique en aluminium habillée de tissu.
- Conception autoportante sans âme structurelle ni acoustique.
- Livré avec pieds fixe

119522	Cloison de bureau en tissu gris L 1200 x H 1600 mm	10 jours	A l'unité
--------	--	----------	-----------

Pouf

NEW



Nos poufs, design et solide, permettront d'aménager rapidement un espace informel dans vos locaux. Les trois types de poufs disponibles jouent le rôle de sièges d'appoint dans un espace de créativité ou de détente et contribuent au bien-être des employés.

Application

Accueil, Administration, Lean Office

CODE	DÉSIGNATION	DÉLAI	CONDI.
571125	Pouf carré 400 x 400 mm Vert	10 jours	A l'unité
571135	Pouf rond Ø 400 mm Vert	10 jours	A l'unité
571145	Pouf triangle L 670 mm Vert	10 jours	A l'unité
571126	Pouf carré 400 x 400 mm Rouge	10 jours	A l'unité
571123	Pouf carré 400 x 400 mm Bleu	10 jours	A l'unité
571136	Pouf rond Ø 400 mm Rouge	10 jours	A l'unité
571133	Pouf rond Ø 400 mm Bleu	10 jours	A l'unité
571146	Pouf triangle L 670 mm Rouge	10 jours	A l'unité
571143	Pouf triangle L 670 mm Bleu	10 jours	A l'unité

Chaise

NEW



Par sa ligne moderne, douce et arrondie, la chaise avec piètement aluminium central 4 branches, offre une assise confortable et enveloppante.

Application

Accueil, Administration, Lean Office

CODE	DÉSIGNATION	DÉLAI	CONDI.
571156	Chaise rouge avec piètement aluminium central 4 branches	10 jours	A l'unité
571155	Chaise vert avec piètement aluminium central 4 branches	10 jours	A l'unité
571153	Chaise bleu avec piètement aluminium central 4 branches	10 jours	A l'unité

ESPACE ACCUEIL DESIGN

MOBILIER DE BUREAU



COMSPACE

Comptoir d'accueil



Application

- Accueil
- Administration
- Lean Office

Le comptoir d'accueil COMSPACE est très design par sa structure aluminium, innovante et esthétique. Il est résolument moderne, flexible, modulable, facile et rapide à monter pour une efficacité et une visibilité "grandeur nature". Un système ingénieux et astucieux permet de mettre en oeuvre avec tous les accessoires "la vitrine de votre entreprise" dès l'entrée de vos clients.

- Le plan de travail d'épaisseur 25 mm est en stratifié blanc avec chants bombés.
- La face avant supérieure translucide peut recevoir votre logo et/ou l'éclairage diffusant.

Accessoires

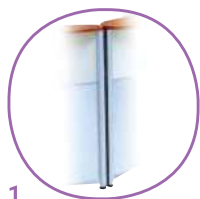

1



2

	CODE	DÉSIGNATION	DÉLAI	CONDITIONNEMENT
	119202	Extension l 1095 x P 885 x H 1130 mm	20 jours	Monté
	119203	Base l 1095 x P 885 x H 1130 mm	20 jours	Monté
1	119210	Profil de liaison souple H 1075 mm	20 jours	En kit
2	119217	Caisson mobile 2 tiroirs de rangement l 418 x P 570 x H 569 mm	15 jours	Monté

COM'DESIGN ACCUEIL

Borne d'accueil

MOBILIER BUREAU

La borne d'accueil |COM'DESIGN ACCUEIL indispensable pour informer les visiteurs sur différents thèmes tels que :

- Message de bienvenue
- Plan directionnel ou d'implantation
- Certification ou homologation du site
- Informations commerciales et marketing
- Management Visuel.

- Le COM'DESIGN ACCUEIL L 490 x H 1975 mm est proposé en version 4 formats A4 ou 3 formats A3.
- La solide base en acier assure une excellente stabilité de l'ensemble.

Application

- Accueil
- Administration
- Affichage
- Communication
- Documentation
- Information
- Lean Office
- Management Visuel



MODÈLE DÉPOSÉ BEST SELLER

Accessoires



1

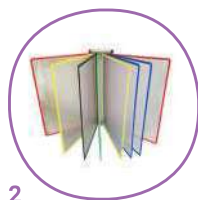

2

CODE	DÉSIGNATION	DÉLAI	CONDITIONNEMENT
117723	COM'DESIGN A avec 3 PRODOC A3 490 x H 1975 mm	5 jours	En kit
117724	COM'DESIGN A avec 4 PRODOC A4 490 x H 1975 mm	5 jours	En kit
1 604011	Lot de 3 crochets simple L 50 mm avec vis M5, pour balai ou pelle	En stock	En lot
2 301101	DOCAFLEX MURAL A4 verticale avec 10 pochettes assorties à pivots avec 4 butées	En stock	En kit

PRODOC +

Porte document bombé rigide

La borne d'accueil |PRODOC+ est dotée d'un design offrant un produit esthétique, modulable et novateur. La mise en oeuvre est immédiate et très facile à partir d'un document élaboré sur un traitement de texte et édité sur imprimante couleur.

Ainsi, l'utilisateur glissera son document réalisé avec facilité et pourra à volonté créer et changer les images, textes ou noms.

Application

- Accueil
- Administration
- Affichage
- Communication
- Information
- Management Visuel



Accessoires



1



2



3

CODE	DÉSIGNATION	DÉLAI	CONDITIONNEMENT
121550	A1 pour fixation sur pied	En stock	A l'unité
122550	A2 pour fixation sur pied	En stock	A l'unité
123500	A3 mural	En stock	A l'unité
123550	A3 pour fixation sur pied	En stock	A l'unité
124500	A4 mural	En stock	A l'unité
125500	A5 mural	En stock	A l'unité
1	117537 Piètement aluminium H 1600 mm pour PRODOC	En stock	Prémonté
2	118418 Lot de 10 fixations sur profil aluminium vis/lardon M5 avec rondelle	En stock	En lot
3	124330 Lot de 2 PRODOC DISTRIB A4 fixation sur pieds L 218 x H 246 mm Ep. 35 mm	En stock	En lot

Vitrines d'exposition

VITRINE D'EXPOSITION A



- Structure aluminium anodisé
- Design et parois en verre
- Étagères réglables
- Fermeture à clef
- Rangement inférieur

VITRINE D'EXPOSITION B



- Structure aluminium anodisé
- Design et parois en verre
- Fermeture à clef
- Étagères réglables

Application : Accueil, Administration, Affichage, Lean Office

118310	VITRINE A	15 jours	Monté
--------	-----------	----------	-------

Application : Accueil, Administration, Affichage, Lean Office

118315	VITRINE B	15 jours	Monté
--------	-----------	----------	-------

VITRINE D'EXPOSITION C



- Structure aluminium anodisé
- Design et parois en verre
- Étagères réglables
- Fermeture à clef
- Hauteur 910 mm

VITRINE D'EXPOSITION D



- Structure aluminium anodisé
- Design et parois en verre
- Étagères réglables
- Fermeture à clef
- Hauteur 1850 mm

Application : Accueil, Administration, Affichage, Lean Office

118330	VITRINE C	15 jours	Monté
--------	-----------	----------	-------

Application : Accueil, Administration, Affichage, Lean Office

118305	VITRINE D	15 jours	Monté
--------	-----------	----------	-------

MEDIAPOST A

Borne multimédia

MODÈLE
DÉPOSÉ



- Borne multimédia | MEDIAPOST A sur structure aluminium
- Plateau en stratifié blanc avec chants anti-chocs
- Porte arrière ouvrante avec serrure, verrouillage à clef pour rangement de l'unité centrale
- Hauteur plan de travail 1000 mm

Application

Accueil, Affichage, Communication, Information, Lean Office

CODE	DÉSIGNATION	DÉLAI	CONDI.
219121	l 750 x P 450 x H 1700 mm version avec coffret de protection	15 jours	Monté



MEDIAPOST B

Borne multimédia

MODÈLE
DÉPOSÉ



- Borne multimédia | MEDIAPOST B sur structure aluminium
- Plateau en stratifié blanc avec chants anti-chocs
- Porte arrière ouvrante avec serrure, verrouillage à clef pour rangement de l'unité centrale
- Hauteur plan de travail 1000 mm

Application

Accueil, Affichage, Communication, Information, Lean Office

CODE	DÉSIGNATION	DÉLAI	CONDI.
219120	l 750 x P 450 x H 1700 mm version sans coffret de protection	15 jours	Monté



SPACELIGHT

Lampadaire LED design

MODÈLE
DÉPOSÉ



Le **lampe LED design** |SPACELIGHT inonde d'une lumière tamisée le plan de travail ou le sol.

La forme arrondie avec son diffuseur impose son volume avec élégance, efficacité et originalité.

Son intégration est destinée à de multiples concepts d'agencement de postes de travail.

- Hauteur 1860 mm.
- Fil de liaison longueur 2 mètres.
- Alimentation 220 volts.

Application

Accueil, Administration, Eclairage, Lean Office

CODE	DÉSIGNATION	DÉLAI	CONDI.
119320	SPACELIGHT H 1860 mm éclairage led blanc	15 jours	Monté



MODÈLE
DÉPOSÉ



TUBLIGHT

Lampadaire LED design recto/verso

Le **lampe LED design recto/verso** |TUBLIGHT est résolument original et est doté d'un design cylindrique vertical opaque. Le double éclairage par LED est de très faible consommation et dégage en périphérie un halo de lumière circulaire favorisant une ambiance high-tech, moderne, douce et attirante.

La diffusion de la lumière est étudiée pour favoriser un espace de sérénité.

- Alimentation 220 volts
- Fil de liaison longueur 2 mètres
- Télécommande à distance avec variateur

Application

Accueil, Administration, Eclairage, Lean Office

CODE	DÉSIGNATION	DÉLAI	CONDI.
119330	TUBLIGHT A H 1860 mm éclairage led blanc	15 jours	Monté
119332	TUBLIGHT B H 1860 mm éclairage led multi couleurs	15 jours	Monté



TIPLIGHT A

Lampadaire LED design vertical



Le **lampadaire LED design vertical** |TIPLIGHT A surprend par sa forme inédite et sa taille réduite. Cet éclairage vertical diffuse un large halo de lumière très agréable sur la face avant.

- L'interrupteur disposé sur la face supérieure pilote la LED basse consommation.
- Le mariage avec un profil aluminium assure une élégance et une présentation originale et novatrice.
- La base en acier laquée offre une excellente stabilité de l'ensemble.
- Fil de liaison longueur 2 mètres

Application

Accueil, Administration, Eclairage, Lean Office

CODE	DÉSIGNATION	DÉLAI	CONDI.
119322	TIPLIGHT A vertical H 565 mm éclairage led blanc	15 jours	Monté
119323	TIPLIGHT A vertical H 1145 mm éclairage led blanc	15 jours	Monté



TIPLIGHT B MURAL

Lampadaire LED design horizontal



Le **lampadaire LED design horizontal** |TIPLIGHT B MURAL est conçu également pour être utilisé en position horizontale avec une fixation murale.

Cette présentation change résolument les codes actuels pour un rendu très moderne, original et harmonieux.

- Fil de liaison longueur 2 mètres.

Application

Accueil, Administration, Eclairage, Lean Office

CODE	DÉSIGNATION	DÉLAI	CONDI.
119324	TIPLIGHT B MURAL horizontal L 555 mm éclairage led blanc	15 jours	Monté
119325	TIPLIGHT B MURAL horizontal L 1135 mm éclairage led blanc	15 jours	Monté



SIGNALÉTIQUE VISUELLE

Affichage procédure > p276



Signalétique aérienne > p199



Signalétique sur potence > p269



APPLICATIONS OFFICE

MOBILIER DE BUREAU



MOBILIER D'ATELIER

POSTE DE TRAVAIL	54 à 109
POSTE DE TRAVAIL INFORMATIQUE	56 à 63
Poste informatique debout	56
Armoire informatique	57 à 61
Poste de travail informatique	62
Accessoires pour mobilier informatique	63
SUPPORT ET PUPITRE D'ÉCRITURE	64 à 65
POSTE DE CONTRÔLE QUALITÉ ET COMMUNICATION	66 à 71
Accessoires pour poste de travail	72
POSTE DE CONTRÔLE QUALITÉ ET COMMUNICATION	73
POSTE DE TRAVAIL ÉLECTRIQUE	74 à 76
POSTE DE TRAVAIL MODULABLE	77 à 84
Accessoires pour poste de travail	85 à 92
POSTE DE MAINTENANCE TPM	99 à 106
Accessoires pour poste de maintenance	107 à 109
MOUSSE DE RANGEMENT	93 à 94
ECLAIRAGE LED POUR POSTE DE TRAVAIL	95 à 97
SIÈGE ERGONOMIQUE ET ASSIS DEBOUT	111 à 113
TAPIS ANTI-FATIGUE	114 à 116
POSTE DE PROPRETÉ	117 à 120
Accessoires pour poste de propreté	121
SUPPORT POUR SAC-POUBELLE	122
ARMOIRE DE RANGEMENT ATELIER	123



Appliquer les principes du LEAN Manufacturing et de l'ergonomie avec le mobilier d'atelier SESA SYSTEMS.

Les milieux industriels sont des contextes bien précis dans lesquels l'organisation du travail des opérateurs est capitale pour une bonne productivité.

Grâce à une **gamme de mobilier professionnel modulable et personnalisable**, chaque configuration de travail peut trouver un poste adapté.



QUALIPOST 620 ERGO



e.commerce



Nouveau



Affichage magnétique



Fond perforé



Affichage adhésif



Fond PVC



Charge admissible



GARANTIE 2 ANS

L'ERGONOMIE AU POSTE DE TRAVAIL 5S

Un constat

L'opérateur au centre de l'organisation avec plusieurs missions :

- Assurer la production
- Suivi de la production
- Suivi Qualité
- Suivi Maintenance 1er niveau

30% des arrêts maladies sont dus aux TMS (Troubles Musculo-Squelettiques).

80% de la population souffre de « mal de dos ».

Une mauvaise posture diminue les conditions de travail de l'opérateur et génère une baisse des performances.

Les arrêts maladie coûtent très chers et pénalisent l'ensemble de l'entreprise.



La solution 5S et ergonomie

1	Identification claire et précise.
2	Eclairage adapté ou spécifique (lampe directionnelle).
3	Information par priorité. Niveau 1 : Ordre de fabrication, relevé. Niveau 2 : Procédures, consignes.
4	Niveau 3 : Fiches d'instructions Qualité/Maintenance/Sécurité.
5	Préhension rapide des outils sans effort.
6	Connexion rapide de tous les matériels électriques.
7	Rangement rationnel, précis et sans contrainte.
8	Gestion de déchets.
9	Nettoyage/Respect des principes « 5S ».
10	Poste stable fixe ou sur roulettes.
11	Ergonomie position assis/debout.
12	Manutention plus aisée (gestes et déplacements limités).

Comment organiser sa surface de travail ?

En position assise, il est préférable de régler son siège au préalable pour déterminer à quelle hauteur doit se situer votre surface de travail.

En principe, pour trouver la position de travail optimale, la mise à disposition des différents outils se trouve dans la zone desservie par vos mains.

Dans tous les cas, les éléments de mise à disposition doivent être adaptés à la fois aux proportions de l'utilisateur et aux tâches quotidiennes effectuées.

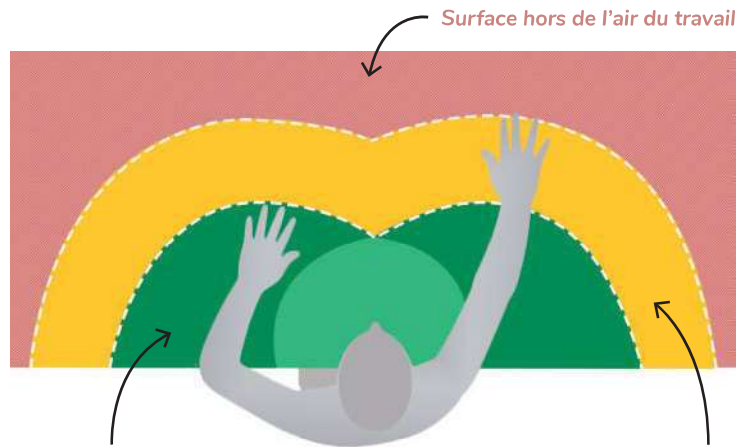

Surface dédiée au travail habituel (quotidien).
Les objets que vous utilisez souvent se trouvent à votre portée.

Surface dédiée au travail occasionnel.

RÉDUISEZ LA PÉNIBILITÉ AVEC LES POSTES DE TRAVAIL ASSIS-DEBOUT

Un constat

SESA SYSTEMS innove une fois de plus et élargie sa gamme de postes de travail et de dessertes réglables en hauteur.

L'objectif ?

Améliorer les **conditions de travail et la productivité** des opérateurs en leur permettant d'adapter la hauteur de leur poste en fonction des tâches effectuées. Ils ont ainsi la possibilité de passer en position assise, debout ou assis-debout.

Les **nouveaux postes de travail assis-debout** à destination des ateliers permettent une hauteur de travail adaptée et une mise à disposition appropriée des outils et des composants grâce à de nombreux accessoires compatibles.



Les + de nos produits

- Postes électriques fixes ou sur roulettes, s'adaptant aux **caractéristiques physiques**
- **Polyvalence** des postes selon les tâches à effectuer : préhension rapide des outils sans effort,
- Manutention plus aisée (gestes et déplacement adaptés et optimisés) : **prémunit des risques TMS**
- Un poste universel évolutif et flexible

Les gains

- Amélioration physique des conditions de travail,
- Réduction importante des gaspillages d'énergie, de temps, de non-qualité, d'efficacité, de fatigue,
- Meilleur respect de la législation du travail et de la sécurité,
- Satisfaction et valorisation du travail et de l'image auprès des clients/visiteurs

VOUS VOULEZ EN SAVOIR PLUS SUR L'ERGONOMIE ?

Rendez-vous à notre ACADEMY ou sur notre site internet pour télécharger notre livre blanc « l'Ergonomie et le LEAN au service de l'excellence opérationnelle »

TÉLÉCHARGER



Besoin d'un conseil ?
Prenez rendez-vous avec l'un de nos chargés d'affaires

Mobilier informatique PC

● MOBIPOST 200

- Solide base acier protégée par une peinture époxy
- Montant en aluminium anodisé rainuré
- Trois étagères en mélaminé avec chants PVC, réglables en hauteur
- Lot de 4 roulettes avec frein Ø 75 mm (code 120050) vendu séparément

MODÈLE
DÉPOSÉ



515050	I 500 x P 500 x H 1700 mm de 3 niveaux sur pieds	5 jours	En kit
515100	Etagère complémentaire I 500 x P 360 mm fixation sur profil aluminium	En stock	En kit

● MOBIPOST 300A



Le mobilier informatique PC | MOBIPOST 300A permet d'intégrer le matériel informatique d'une façon rapide et fonctionnelle en privilégiant l'ergonomie de l'opérateur.

- Hauteur 1560 mm avec 3 niveaux
- Lot de 4 roulettes avec frein Ø 75 mm (code 120050) vendu séparément

214670	I 620 x P 500 x H 1560 mm	5 jours	En kit
214680	I 964 x P 500 x H 1560 mm	5 jours	En kit
214690	I 1264 x P 500 x H 1560 mm	5 jours	En kit

● MOBIPOST 300B



Mobilier informatique PC | MOBIPOST 300B version basse.

- Hauteur 1000 mm avec 2 niveaux
- Lot de 4 roulettes avec frein Ø 75 mm (code 120050) vendu séparément

214610	I 620 x P 500 x H 1000 mm	5 jours	En kit
214620	I 964 x P 500 x H 1000 mm	5 jours	En kit
214630	I 1264 x P 500 x H 1000 mm	5 jours	En kit
541006	Etagère inférieure I 556 mm fixation sur profil aluminium	3 jours	En kit
541007	Etagère inférieure I 900 mm fixation sur profil aluminium	3 jours	En kit
541008	Etagère inférieure I 1200 mm fixation sur profil aluminium	3 jours	En kit

MOBIPOST 500A

Armoire informatique PC

MODÈLE
DÉPOSÉ

You
Tube



- Version avec support réglable universel pour tous les types d'écrans ou avec coffret supérieur métallique réglable en hauteur sur structure aluminium avec joints en caoutchouc
- Tablette inclinée pour clavier L 636 x P 230 mm
- Etagère complémentaire disponible en accessoire
- Support vertical pour unité centrale (code 119216) en accessoire
- Lot de 4 roulettes avec frein Ø 75 mm (code 120050) vendu séparément

Application

Atelier, Gestion, Industrie, Informatique, Lean Manufacturing, Production

CODE	DÉSIGNATION	DÉLAI	CONDI.
215614	I 700 x P 500 x H 1700 mm avec coffret écran	5 jours	En kit
215615	I 700 x P 500 x H 1700 mm sans coffret écran	5 jours	En kit
215511	Etagère fixe pour MOBIPOST 500A 620 x P 500 mm fixation sur profil aluminium	5 jours	En kit



MOBILIER ATELIER

MOBIPOST 500B

Armoire informatique PC

MODÈLE
DÉPOSÉ

You
Tube



- Coffret métallique (peinture époxy grise) et porte avant verrouillable à clef
- Kit aération avec filtres
- Tiroir coulissant pour clavier et souris
- Face horizontale en verre SECURIT
- Plateau en mélaminé
- Etagère complémentaire disponible en accessoire
- Lot de 4 roulettes avec frein Ø 100 mm (code 216052) vendu séparément

Application

Atelier, Gestion, Industrie, Informatique, Lean Manufacturing, Production

CODE	DÉSIGNATION	DÉLAI	CONDI.
211523	I 700 x P 700 x H 1015 mm écran horizontal	5 jours	Monté



MOBIPOST 500C

Armoire informatique PC

MOBILIER ATELIER



MODÈLE DÉPOSÉ

YouTube

BEST SELLER



Application

- Atelier
- Gestion
- Industrie
- Informatique
- Lean Manufacturing
- Production

- Version avec support réglable universel pour tous les types d'écrans ou avec coffret supérieur métallique réglable en hauteur sur structure aluminium avec joints en caoutchouc
- Coffret inférieur métallique avec joints caoutchouc et porte avant verrouillable à clef
- Plateau en mélaminé
- Tiroir coulissant pour clavier et souris
- Etagère complémentaire disponible en accessoire
- Lot de 4 roulettes avec frein Ø 75 mm (code 120050) vendu séparément



CODE	DÉSIGNATION	DÉLAI	CONDI.
211528	I 700 x P 500 x H 1600 mm avec coffret de protection écran	5 jours	Prémonté
215618	I 700 x P 500 x H 1600 mm sans coffret de protection écran	5 jours	Prémonté

MOBIPOST 500D

Armoire informatique PC



- Coffret supérieur métallique réglable en hauteur
- Kit aération avec filtre
- Porte en PMMA transparent étanche, verrouillable à clef
- Coffret inférieur métallique avec joints caoutchouc et porte avant verrouillable à clef
- Plateau en mélaminé
- tiroir coulissant pour clavier et souris
- Etagère complémentaire disponible en accessoire
- Lot de 4 roulettes avec frein Ø 75 mm (code 120050) vendu séparément

Application

Atelier, Gestion, Industrie, Informatique, Lean Manufacturing, Production

CODE	DÉSIGNATION	DÉLAI	CONDI.
211530	I 1232 x P 500 x H 1600 mm	5 jours	Prémonté



MOBILIER ATELIER

MOBIPOST 500E

Armoire informatique PC



- Coffret supérieur métallique réglable en hauteur
- Porte en PMMA transparent étanche, verrouillable à clef
- Plateau en mélaminé
- Rangement inférieur avec portes PMMA coulissantes verrouillables
- Lot de 4 roulettes avec frein Ø 75 mm (code 120050) vendu séparément

Application

Atelier, Gestion, Industrie, Informatique, Lean Manufacturing, Production

CODE	DÉSIGNATION	DÉLAI	CONDI.
215640	I 1264 x P 500 x H 1700 mm	5 jours	Prémonté



MOBIPOST 600

Armoire informatique PC

MOBILIER ATELIER



Application

- Atelier
- Gestion
- Industrie
- Informatique
- Lean Manufacturing
- Production

- Châssis en structure aluminium anodisé naturel rainuré
- Réglage aisé en hauteur de l'ensemble
- Coffret supérieur métallique réglable en hauteur avec joints en caoutchouc
- Kit aération avec filtres
- Porte en PMMA transparent étanche, verrouillable à clef
- Tiroir coulissant pour clavier et souris
- Etagère complémentaire disponible en accessoire
- Kit de 4 roulettes avec frein Ø 100 mm (code 216052) vendu séparément



CODE	DÉSIGNATION	DÉLAI	CONDI.
216620	I 764 x P 500 x H 1700 mm avec 2 niveaux sans support écran	5 jours	Prémonté
216621	I 764 x P 500 x H 1700 mm avec support pour fixation écran	5 jours	Prémonté
216622	I 764 x P 500 x H 1700 mm avec coffret de protection écran	5 jours	Prémonté

MOBIPOST 900

Armoire informatique PC



MODÈLE DÉPOSÉ

BEST SELLER



Application

- Atelier
- Gestion
- Industrie
- Informatique
- Lean Manufacturing
- Production

- Coffret supérieur métallique avec joints caoutchouc sur structure aluminium
- Kit aération avec filtres
- Porte en PMMA transparent étanche, verrouillable à clef
- Coffret inférieur métallique (peinture époxy grise)
- Plateau en mélaminé
- Tiroir coulissant pour clavier et souris
- Étagère inférieure fixe, réglable en hauteur pour une imprimante
- Deux portes ouvrantes en acier avec serrure et plancher inférieur
- Lot de 4 roulettes avec frein Ø 100 mm (code 216052) vendu séparément

Accessoires



1



2



3

CODE	DÉSIGNATION	DÉLAI	CONDITIONNEMENT
215100	I 700 x P 700 x H 1615 mm avec coffret de protection écran	5 jours	Prémonté
1 215110	Etagère escamotable I 620 x P 500 mm fixation sur profil aluminium	5 jours	En kit
2 411232	Tableau affichage latéral I 458 x H 658 mm fixation sur profil aluminium tôle laquée blanche	5 jours	En kit
3 216032	Tablette coulissante intérieure pour MOBIPOST 900	5 jours	En kit

MOBIPOST 3000

Poste de travail informatique

MOBILIER ATELIER



MODÈLE
DÉPOSÉ

BEST
SELLER



Application

- Atelier
- Gestion
- Industrie
- Informatique
- Lean Manufacturing
- Production

- Coffret supérieur métallique (peinture époxy grise) avec joints caoutchouc
- Kit aération avec filtres
- Porte en PMMA étanche, verrouillable à clef
- Tablette inclinée pour clavier et souris sur support pivotant
- Châssis sur structure aluminium anodisé
- Plateau stratifié épaisseur 27 mm
- Fond arrière sur ossature en aluminium anodisé (fond tôle blanche vernie)
- Coffret de protection UC
- De nombreux accessoires QUALIPOST® 3000 sont compatibles
- Lot de 4 roulettes avec frein Ø 100 mm (code 216052) vendu séparément



CODE	DÉSIGNATION	DÉLAI	CONDI.
230222	I 1280 x P 750 x H 1800 mm	15 jours	Prémonté
230223	I 1580 x P 750 x H 1800 mm	15 jours	Prémonté
230225	I 2080 x P 750 x H 1800 mm	15 jours	Prémonté

Accessoires poste de travail informatique

1



Roulettes pivotantes avec frein Ø 75 mm

120050	Lot de 4	En stock
--------	----------	----------

2



Kit ventilation avec filtres

255210	entrée/sortie 220V, 50Hz, 18W	En stock
--------	-------------------------------	----------

3



Rampe électrique 5 prises 220 volts et interrupteur à voyant, puissance 3680 watts et fil de liaison L 2,5 mètres sans disjoncteur

555201	Norme Européenne	En stock
555221	Norme Suisse	En stock
555203	Norme Française	En stock

4



Rampe électrique 5 prises 220 volts et interrupteur à voyant, puissance 3680 watts et fil de liaison L 2,5 mètres avec disjoncteur

555204	Norme Européenne	En stock
555224	Norme Suisse	10 jours
555205	Norme Française	En stock

5



Ecritoire latéral réglable en hauteur et escamotable, charge admissible 10 kg

216030	L 360 x P 500 mm	3 jours
--------	------------------	---------

6



Etagère inférieure pour MOBIPOST 500 réglable en hauteur

215510	L 680 x P 445 mm	3 jours
--------	------------------	---------

7

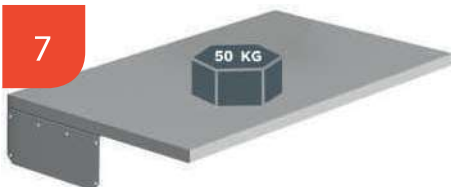

Etagère inférieure pour MOBIPOST 600 réglable en hauteur fixation sur profil aluminium

216711	L 700 x P 500 mm	3 jours
--------	------------------	---------

8



Bandeau design «POINT INFORMATIQUE» avec etrier de fixation

141510	L 600 x H 170 mm	En stock
--------	------------------	----------

9



Tableau d'affichage latéral

411232	L 458 x H 658 mm fixation sur profil aluminium tôle vernie	5 jours
--------	--	---------

Support d'écriture avec rangement



NEW

Application

- Accessoires poste de travail
- Atelier
- Entrepôt
- Industrie
- Lean Manufacturing

Le support d'écriture avec son compartiment de rangement protège vos documents contre l'humidité et est assez grand pour placer à l'intérieur des feuilles, votre tablette, stylo, trombones etc...

- Poignée de transport pratique
- En plastique noir très résistant
- Pince métallique robuste avec caoutchouc pour maintenir le papier en cas de vent
- Pince dans le compartiment intérieur pour maintenir des formulaires en place
- Règle intégrée de 30 cm à la marge de l'écriteiro



CODE	DÉSIGNATION	DÉLAI	CONDI.
180115	Magnétique	En stock	A l'unité
180130	Sans fixation	En stock	A l'unité

Pupitre d'écriture pour atelier

● Datapost B

Pupitre d'écriture pour atelier |DATAPOST indispensable au poste de travail pour regrouper les documents journaliers A4 ou A3

- Plan incliné en aluminium anodisé naturel
- Profil inférieur pour maintien des documents.
- Pupitre d'écriture sans couvercle



180110	DATAPOST B	En stock	Livré monté
--------	------------	----------	-------------

MOBILIER D'ATELIER

● Datapost C



Caractéristiques

Pupitre d'écriture pour atelier |DATAPOST indispensable au poste de travail pour regrouper les documents journaliers A4 ou A3.

Protège les documents remplis, fiches de production, cartes de contrôle, etc.

- Plan incliné en aluminium anodisé naturel
- Couvercle transparent pivotant sur charnières, étanchéité assurée par un joint

180100	DATAPOST C	3 jours	Livré monté
--------	------------	---------	-------------

● Autres modes de fixation



1	180210	Support mural fixe	En stock	Livré monté
2	180222	Support mural pivotant	En stock	Livré monté
3	180230	Fixation sur pieds sur véris	3 jours	Livré monté
4	120050	Lot de 4 roulettes avec frein Ø 75 mm	En stock	En lot

QUALIPOST 200A MURAL

Poste de contrôle qualité mural

MODÈLE
DÉPOSÉ

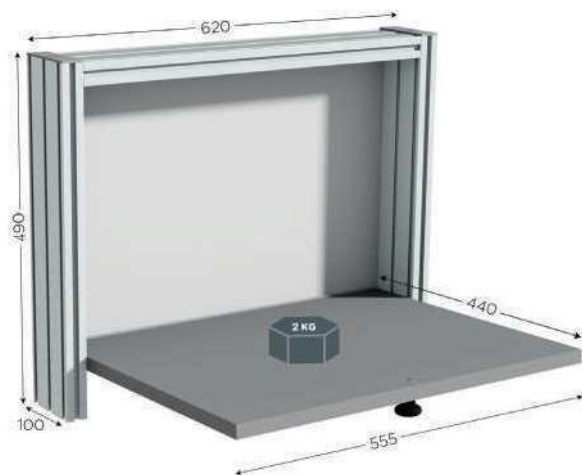

Le **poste de contrôle qualité mural** |QUALIPOST 200A MURAL indis- pensable pour les encombrements réduits.

Le QUALIPOST 200A MURAL se fixe très facilement sur une paroi verticale pour travailler en position assise ou debout.

- Robuste plateau rabattable mélaminé avec chants anti-chocs sur charnières
- Design : structure aluminium anodisé rainuré pour la fixation aisée d'accessoires
- Logement pour dossiers, classeurs, crayons

Application

Atelier, Contrôle, Entrepôt, Lean Manufacturing, Qualité

CODE	DÉSIGNATION	DÉLAI	CONDI.
514100	I 620 x P 440 x H 490 mm avec plateau rabattable	3 jours	Monté



QUALIPOST 200B MURAL

Poste de contrôle qualité mural

MODÈLE
DÉPOSÉ

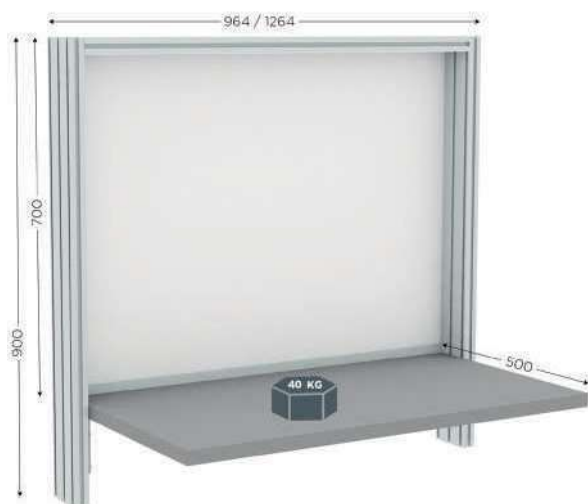

Le **poste de contrôle qualité mural** |QUALIPOST 200B MURAL indis- pensable pour les encombrements réduits.

Le QUALIPOST 200B MURAL se fixe très facilement sur une paroi verticale pour travailler en position assise ou debout.

- Robuste plateau mélaminé avec chants anti-chocs sur charnières
- Design : structure aluminium anodisé rainuré pour la fixation aisée d'accessoires

Application

Atelier, Contrôle, Entrepôt, Lean Manufacturing, Qualité

CODE	DÉSIGNATION	DÉLAI	CONDI.
516250	I 620 x P 500 x H 900 mm	3 jours	Prémonté
516260	I 964 x P 500 x H 900 mm	3 jours	Prémonté
516270	I 1264 x P 500 x H 900 mm	3 jours	Prémonté



Postes de contrôle qualité

● QUALIPOST 300A

- Châssis en tubes mécano-soudé peinture époxy, hauteur réglable jusqu'à 1200 mm.
- Plateau et fond arrière mélaminé avec chants PVC (livré avec 2 pinces à documents)
- Avec ou sans tiroir
- Lot de 4 roulettes avec frein Ø 75 mm (code 120050) vendu séparément

MODÈLE
DÉPOSÉ

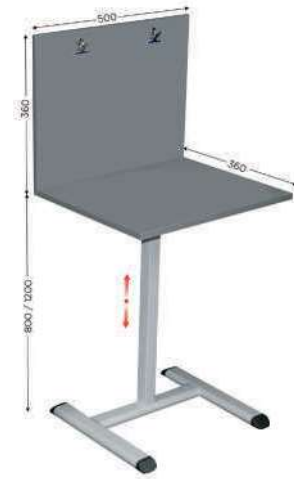

513520	I 500 x P 360 x H 800 - 1200 mm sur pieds avec tiroir	5 jours	En kit
513522	I 500 x P 360 x H 800 - 1200 mm sur pieds sans tiroir	5 jours	En kit

● QUALIPOST 300B MURAL

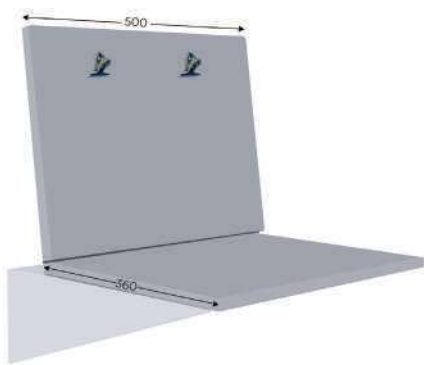

MODÈLE
DÉPOSÉ

- Plateau et fond arrière mélaminé avec chants PVC (livré avec 2 pinces à documents)
- Avec ou sans tiroir

513524	I 500 x P 360 x H 360 mm avec tiroir	5 jours	En kit
513525	I 500 x P 360 x H 360 mm sans tiroir	5 jours	En kit

● QUALIPOST 300C



MODÈLE
DÉPOSÉ

- Bras pivotant aluminium
- Plateau et fond arrière mélaminé avec chants PVC
- Livré avec 2 pinces à documents

513528	I 500 x P 360 x H 360 mm version mural sans tiroir	5 jours	En kit
--------	--	---------	--------

QUALIPOST 500

Poste de contrôle qualité

MOBILIER ATELIER

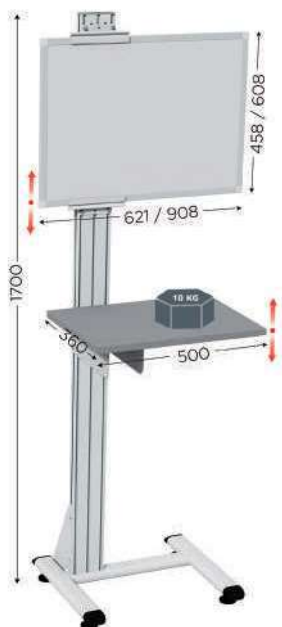

MODÈLE
DÉPOSÉ



Application

- Atelier
- Contrôle
- Entrepôt
- Industrie
- Lean Manufacturing
- Maintenance
- Qualité

Le **poste de contrôle qualité** |QUALIPOST 500 par sa structure aluminium permet une utilisation et une standardisation dans les ateliers de production selon 2 versions.

Une large gamme d'accessoires permet d'optimiser les conditions de travail et une exploitation ergonomique, efficace et visuelle.

- Tableau d'affichage en émail 800° (qualité écriture feutre)
- Étagère mélaminée
- Piètement en aluminium anodisé
- Lot de 4 roulettes avec frein Ø 75 mm (code 120050) vendu séparément

Accessoires



1

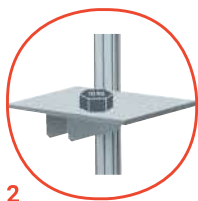

2



3

	CODE	DÉSIGNATION	DÉLAI	CONDITIONNEMENT
	515010	avec tableau de l 621 x H 458 mm réglable en hauteur	5 jours	En kit
	515020	avec tableau de l 908 x H 608 mm réglable en hauteur	5 jours	En kit
1	120050	Lot de 4 roulettes pivotantes avec frein Ø 75 mm	En stock	En lot
2	515100	Etagère complémentaire l 500 x P 360 mm fixation sur profil aluminium	En stock	En kit
3	531101	Tiroir simple avec serrure l 220 x P 350 x H 100 mm pour QUALIPOST 500	En stock	Monté

QUALIPOST 600

Poste de contrôle qualité et communication



MOBILIER ATELIER

Application

- Atelier
- Contrôle
- Entrepôt
- Industrie
- Lean Manufacturing
- Maintenance
- Qualité

Le poste de contrôle qualité et communication |QUALIPOST 600 valorise l'Image qualité de vos ateliers de production et permet une présentation efficace et visuelle des consignes de contrôle.

- Solide base en acier (peinture époxy grise)
- Plateau mélaminé épais avec chants PVC
- Fond arrière en tôle blanche vernie sur ossature aluminium anodisé rainuré facilitant le montage d'accessoires
- Lot de 4 roulettes avec frein Ø 75 mm (code 120050) vendu séparément

Accessoires



1

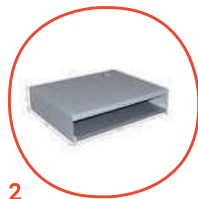

2



3

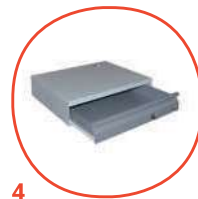

4



5

CODE	DÉSIGNATION	DÉLAI	CONDITIONNEMENT
516210	I 620 x P 500 x H 1700 mm	3 jours	En kit
516216	I 964 x P 500 x H 1700 mm	3 jours	En kit
516222	I 1264 x P 500 x H 1700 mm	3 jours	En kit
516230	I 1500 x P 500 x H 1700 mm	3 jours	En kit
1	120050 Lot de 4 roulettes pivotantes avec frein Ø 75 mm	En stock	En lot
2	531200 Tiroir clavier I 556 x P 450 x H 126 mm pour QUALIPOST 600	5 jours	Monté
3	537555 Bloc de rangement PVC 5 tiroirs I 285 x P 380 x H 220 mm	3 jours	Monté
4	531205 Caisson avec serrure I 556 x H 125 mm pour QUALIPOST 600	5 jours	Monté
5	531206 Caisson avec serrure I 556 x H 275 mm pour QUALIPOST 600	5 jours	Monté

QUALIPOST 600D

Poste de contrôle qualité et communication

MOBILIER ATELIER



MODÈLE
DÉPOSÉ

Application

- Atelier
- Contrôle
- Documentation
- Entrepôt
- Industrie
- Lean Manufacturing
- Maintenance
- Qualité

Le poste de contrôle qualité et communication |QUALIPOST 600D valorise l'Image qualité de vos ateliers de production et permet une présentation efficace et visuelle des consignes de contrôle.

- Solide base en acier (peinture époxy grise)
- Plateau mélaminé épais avec chants PVC
- Fond arrière en tôle blanche vernie sur ossature aluminium anodisé rainuré facilitant le montage d'accessoires
- Rangement inférieur avec portes PMMA coulissantes verrouillables
- Lot de 4 roulettes avec frein Ø 75 mm (code 120050) vendu séparément

Accessoires



1



2

CODE	DÉSIGNATION	DÉLAI	CONDITIONNEMENT
516310	I 620 x P 500 x H 1700 mm avec rangement inférieur	5 jours	Prémonté
516320	I 964 x P 500 x H 1700 mm avec rangement inférieur	5 jours	Prémonté
516330	I 1264 x P 500 x H 1700 mm avec rangement inférieur	5 jours	Prémonté
1 541002	Etagère supérieure I 556 x P 300 mm	5 jours	En kit
1 541003	Etagère supérieure I 900 x P 300 mm	5 jours	En kit
1 541004	Etagère supérieure I 1200 x P 300 mm	5 jours	En kit
2 551241	Eclairage LED pour poste de travail I 555 mm éclairement moyen lumineux 400 lux	En stock	Monté
2 551243	Eclairage LED pour poste de travail I 555 mm éclairement moyen lumineux 800 lux	En stock	Monté



Fabrication sur mesure

Pour en savoir +, contactez nous

QUALIPOST 600

Poste de contrôle

MOBILIER D'ATELIER

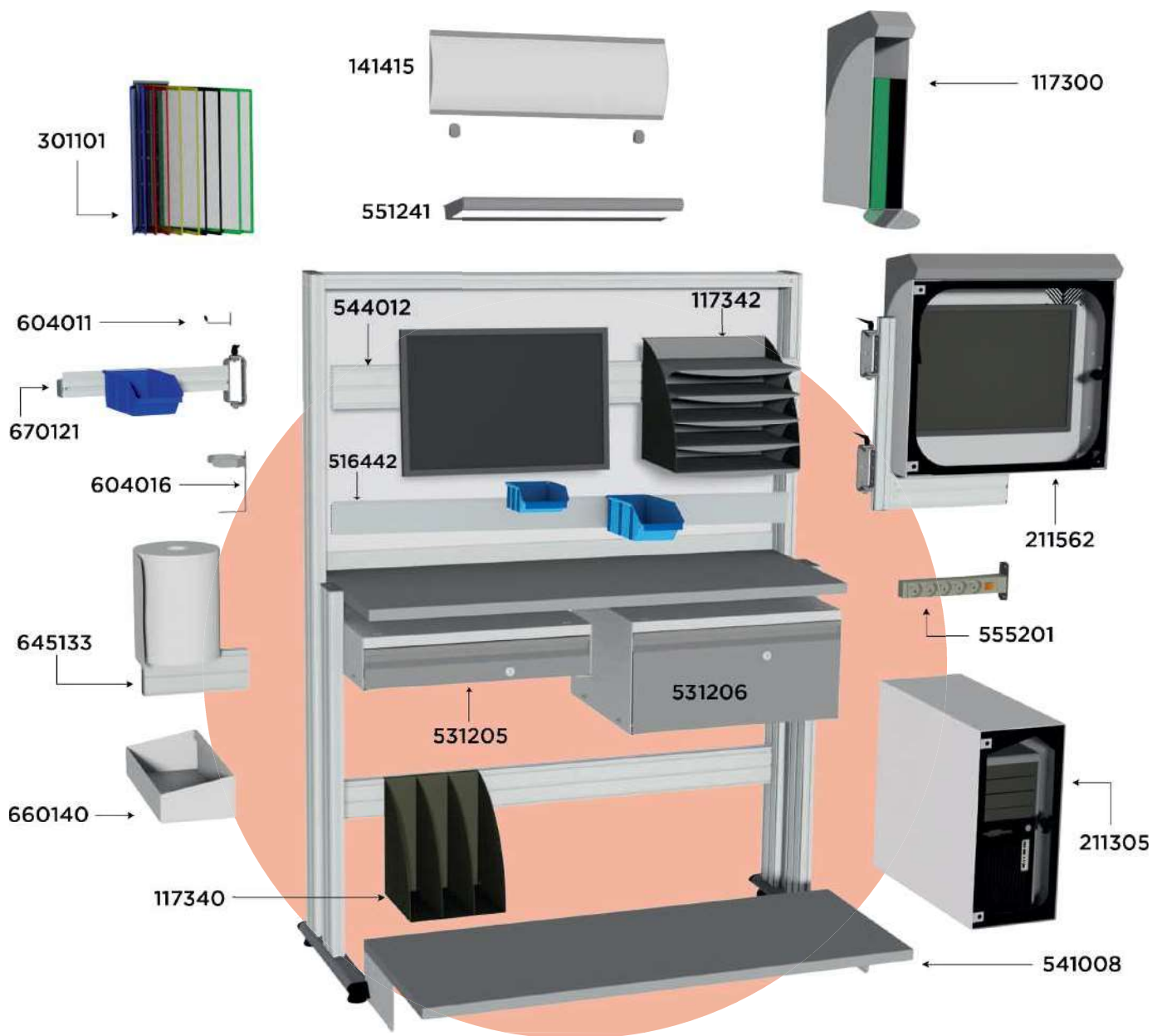

Personnalisez votre produit

Retrouvez tous nos accessoires page 65

Applications clients



Accessoires poste de contrôle



Bandeau design «POINT QUALITÉ» avec etrier de fixation		
141511	L 600 x H 170 mm	En stock



Rampe électrique 5 prises 220 volts et interrupteur à voyant, puissance 3680 watts et fil de liaison L 2,5 mètres sans disjoncteur		
555201	Norme Européenne	En stock
555221	Norme Suisse	En stock
555203	Norme Française	En stock



Rampe électrique 5 prises 220 volts et interrupteur à voyant, puissance 3680 watts et fil de liaison L 2,5 mètres avec disjoncteur		
555204	Norme Européenne	En stock
555224	Norme Suisse	10 jours
555205	Norme Française	En stock



Etagère inférieure réglable en hauteur pour fixation sur profil aluminium		
541006	L 556 mm	3 jours
541007	L 900 mm	3 jours
541008	L 1200 mm	3 jours



Rail multifonction en aluminium		
544006	L 556 mm	3 jours
544009	L 900 mm	3 jours
544010	L 800 mm	3 jours
544011	L 1000 mm	3 jours
544012	L 1200 mm	3 jours
544013	L 1500 mm	3 jours
544014	L 1800 mm	3 jours
544015	L 2000 mm	3 jours



Kit DOCAFLEX mural		
301101	A4 verticale avec 10 pochettes à pivots avec 4 butées	En stock
301102	A4 verticale avec 5 pochettes à pivots avec 4 butées	En stock



Casier acier capacité 5 niveaux avec fixation universelle		
117342	L 330 x P 240 x H 295 mm	En stock



Porte classeurs acier 3 cases avec fixation universelle renforcée		
117340	L 240 x P 240 x H 295 mm	En stock



Kit essuie-mains		
645130	L 620 mm	En stock
645131	L 964 mm	En stock
645134	L 1264 mm	En stock

QUALIPOST 700

Poste de contrôle qualité et communication



Application

- Atelier
- Contrôle
- Entrepôt
- Industrie
- Lean Manufacturing
- Maintenance
- Qualité

Le poste de contrôle qualité et communication |QUALIPOST 700 est destiné à recevoir des matériels de métrologie. Le large rangement en partie inférieure permettra de protéger efficacement et de stocker les étalons et accessoires de contrôle sensibles. Ce poste offrira à l'opérateur de meilleures conditions de travail en associant l'ergonomie et un design fonctionnel.

- Fond arrière en tôle blanche vernie sur ossature aluminium anodisé rainuré
- Coffret inférieur métallique (peinture époxy grise)
- Plateau en mélaminé
- Tiroir coulissant pour rangement
- Tablette inférieure fixe, réglable en hauteur
- Deux portes ouvrantes avec serrure et plancher inférieur
- De nombreux accessoires QUALIPOST 600 sont comptibles (page 69 à 72)



CODE	DÉSIGNATION	DÉLAI	CONDI.
517000	I 700 x P 700 x H 1735 mm fond tôle blanche vernie	10 jours	Monté
517100	I 700 x P 700 x H 1735 mm fond ouvert	10 jours	Monté

LE POSTE DE TRAVAIL AVEC RÉGLAGE ÉLECTRIQUE

Avantages techniques

- Le poste de travail électrique d'atelier est monté sur 2 colonnes télescopiques (vérins électriques linéaires) conçues pour ajuster la hauteur du plan de travail en fournissant un mouvement lisse et silencieux.
- Ces colonnes électriques sont pilotées par un pupitre de commande simple (monter-descendre) ou, en option, avec un affichage de la hauteur en mm ou en pouces avec mémorisation de position.
- Ce poste de travail d'atelier réglable en hauteur est équipé d'un plateau stratifié épais (28 mm) avec des chants PVC. Ce poste de travail électrique existe en largeur 620 à 2000mm.
- Différentes configurations sont possibles :
 - avec un fond arrière en tôle blanche vernie offrant une zone dédiée au management visuel pour l'affichage magnétique d'informations diverses.
 - avec un fond arrière en tôle perforé pour mettre à disposition tous les outils nécessaires à la production.
 - avec un fond ouvert équipé d'un rail multifonction.
 - Le cadre en aluminium anodisé rainuré permet à ce poste de travail d'ajouter de nombreux accessoires de la gamme QUALIPOST 3000 (page 77 à 96).
- Les configurations possibles de ce poste d'atelier garantissent flexibilité et ergonomie au sein de l'environnement de travail .

Avantages pour l'utilisateur

Position assis, debout ou assis-debout • Meilleure concentration • Meilleur confort • Prévient des TMS

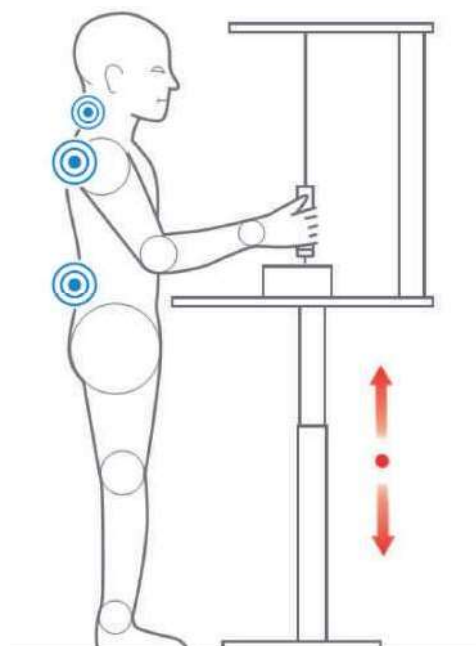

Caractéristiques techniques du QUALIPOST 620 ERGO

Largeur (mm)	620-900-1200
Profondeur (mm)	500
Hauteur réglable min (mm)	670
Hauteur réglable max (mm)	1320
Épaisseur plateau (mm)	28
Matière plateau	Stratifié
Coloris plateau	Gris U732
Embase	Acier peint EPOXY RAL 9022

Appui au sol	Patins réglables
Nombre de colonnes télescopiques électriques	2
Alimentation	Sur secteur ou sur batterie (en option)
Autonomie batterie	70 mouvements
Tension d'alimentation (V)	120/230
Commande	Pupitre simple avec touches haut et bas
Charge admissible (KG)	160

Caractéristiques techniques du QUALIPOST 3200 ERGO

Largeur (mm)	1000/1200/1500/2000
Profondeur (mm)	750/1000 (pour L1500 ou L2000)660
Hauteur réglable min (mm)	660
Hauteur réglable max (mm)	1310
Épaisseur plateau (mm)	28
Matière plateau	Stratifié
Coloris plateau	Gris U732
Embase	Acier peint EPOXY RAL 9022

Appui au sol	Patins réglables
Nombre de colonnes télescopiques électriques	4
Alimentation	Sur secteur ou sur batterie (en option)
Autonomie batterie	70 mouvements
Tension d'alimentation (V)	120/230
Commande	Pupitre simple avec touches haut et bas
Charge admissible (KG)	320

QUALIPOST 620 ERGO

Poste de travail industriel électrique



Application

- Assemblage
- Atelier
- Conditionnement
- Électrique
- Ergonomie
- Industrie
- Lean Manufacturing
- Production
- Qualité

Le poste de travail électrique d'atelier |QUALIPOST 620 ERGO réglable en hauteur offre des conditions optimales pour l'amélioration des conditions de travail et de la performance au sein des ateliers.

L'opérateur a la possibilité de régler la hauteur de son plan de travail et d'adopter la meilleure position de travail selon ses besoins pour réduire les troubles musculosquelettiques (TMS). Il passe rapidement à sa convenance de la position assise ou à la position debout ou assis-debout. L'ergonomie de ce poste de travail assis-debout est maximisé avec l'utilisation des sièges et tabourets ergonomiques.

Le poste d'atelier ergonomique est un moyen efficace pour aider à réduire la pénibilité des tâches et ainsi booster la productivité et la performance au quotidien avec plus de sécurité et de confort au travail.

- De nombreux accessoires de la gamme QUALIPOST 600 sont compatibles (page 69 à 72).

Accessoires



1



2



3



4

CODE	DÉSIGNATION	DÉLAI	CONDITIONNEMENT
516510	I 620 x P 500 x H 670 - 1320 mm avec plateau stratifié	15 jours	Prémonté
516520	I 900 x P 500 x H 670 - 1320 mm avec plateau stratifié	15 jours	Prémonté
516530	I 1200 x P 500 x H 670 - 1320 mm avec plateau stratifié	15 jours	Prémonté
1 516515	Fond arrière tôle blanche vernie pour QUALIPOST 620 I 620 x H 700 mm	15 jours	Prémonté
1 516525	Fond arrière tôle blanche vernie pour QUALIPOST 620 I 964 x H 700 mm	15 jours	Prémonté
1 516535	Fond arrière tôle blanche vernie pour QUALIPOST 620 I 1264 x H 700 mm	15 jours	Prémonté
2 516514	Fond arrière ouvert pour QUALIPOST 620 I 620 x H 700 mm	15 jours	Prémonté
2 516524	Fond arrière ouvert pour QUALIPOST 620 I 964 x H 700 mm	15 jours	Prémonté
2 516534	Fond arrière ouvert pour QUALIPOST 620 I 1264 x H 700 mm	15 jours	Prémonté
3 645420	Batterie rechargeable 220V avec une autonomie de 70 mouvements	15 jours	A l'unité
4 645422	Pupitre de commande avec mémorisation de position et affichage hauteur	15 jours	A l'unité

QUALIPOST 3200 ERGO

Poste de travail industriel électrique et ergonomique

MOBILIER D'ATELIER



Application

- Assemblage
- Atelier
- Conditionnement
- Électrique
- Ergonomique
- Industrie
- Lean Manufacturing
- Production
- Qualité

Le **poste de travail ergonomique** |QUALIPOST 3200 ERGO réglable en hauteur est conçu pour offrir de meilleures conditions de travail dans les ateliers. Multifonctions, flexible et personnalisable, ce poste de travail électrique change rapidement de hauteur et offre à l'opérateur le choix entre plusieurs positions de travail : assis, debout ou assis-debout. Ajuster ainsi son plan de travail à sa convenance par un réglage simple et rapide peut offrir de nombreux avantages pour l'entreprise et les utilisateurs.

Ce poste de travail assis-debout configurable sans limite permet une mise à disposition optimale des outils et des pièces de production boostant ainsi considérablement la productivité à court terme. Pour l'opérateur, les tâches sont moins pénibles, il améliore ainsi sa performance au quotidien. Pour l'entreprise, à long terme, on assiste à une diminution de l'absentéisme lié aux troubles musculosquelettiques.

Accessoires



1



2



3



4



5

CODE	DÉSIGNATION			DÉLAI	CONDITIONNEMENT
511511	I 1000 x P 750 x H 660 - 1310 mm avec plateau stratifié			15 jours	Prémonté
511512	I 1200 x P 750 x H 660 - 1310 mm avec plateau stratifié			15 jours	Prémonté
511513	I 1500 x P 750 x H 660 - 1310 mm avec plateau stratifié			15 jours	Prémonté
511515	I 2000 x P 750 x H 660 - 1310 mm avec plateau stratifié			15 jours	Prémonté
511516	I 1500 x P 1000 x H 660 - 1310 mm avec plateau stratifié			15 jours	Prémonté
511517	I 2000 x P 1000 x H 660 - 1310 mm avec plateau stratifié			15 jours	Prémonté
		1. Fond tôlé perforé	2. Fond ouvert	3. Fond tôlé blanche vernie	
	L 1000 mm	511541	511521	511531	15 jours / Prémonté
	L 1200 mm	511542	511522	511532	15 jours / Prémonté
	L 1500 mm	511543	511523	511533	15 jours / Prémonté
	L 2000 mm	511545	511525	511535	15 jours / Prémonté
4 645420	Batterie rechargeable 220V avec une autonomie de 70 mouvements			15 jours	A l'unité
5 645422	Pupitre de commande avec mémorisation de position et affichage hauteur			15 jours	A l'unité

QUALIPOST 3000A

Poste de travail qualité modulable



MODÈLE
DÉPOSÉ

Application

- Assemblage
- Atelier
- Conditionnement
- Industrie
- Lean Manufacturing
- Production

Le poste de travail qualité modulable |QUALIPOST 3000A est localisé au centre des ateliers de production et intègre avec sécurité tous les instruments de mesure, balance, matériels de métrologie, poste d'acquisition statistique SPC, etc.

- Châssis sur structure en aluminium anodisé rainuré pour la fixation des accessoires
- Robuste base acier (couleur gris époxy) sur quatre pieds
- Plateau épaisseur 27 mm, en stratifié avec chants PVC antichocs
- Lot de 4 roulettes pivotantes design Ø 100 mm avec frein vendu séparément (code 541052)

Accessoires



1

CODE	DÉSIGNATION	DÉLAI	CONDITIONNEMENT
511330	I 800 x P 750 x H 900 mm châssis seul sans fond arrière	5 jours	Prémonté
511331	I 1000 x P 750 x H 900 mm châssis seul sans fond arrière	5 jours	Prémonté
511332	I 1200 x P 750 x H 900 mm châssis seul sans fond arrière	5 jours	Prémonté
511333	I 1500 x P 750 x H 900 mm châssis seul sans fond arrière	5 jours	Prémonté
511334	I 1800 x P 750 x H 900 mm châssis seul sans fond arrière	5 jours	Prémonté
511335	I 2000 x P 750 x H 900 mm châssis seul sans fond arrière	5 jours	Prémonté
511336	I 1500 x P 1000 x H 900 mm châssis seul sans fond arrière	5 jours	Prémonté
511337	I 2000 x P 1000 x H 900 mm châssis seul sans fond arrière	5 jours	Prémonté
1	119412 LEANERGO ALUMINIUM I 1100 x H 400 mm fixation par pince sur plateau	En stock	En kit
1	119415 LEANERGO ALUMINIUM I 1500 x H 400 mm fixation par pince sur plateau	En stock	En kit
1	119416 LEANERGO ALUMINIUM I 2000 x H 400 mm fixation par pince sur plateau	En stock	En kit
1	119413 LEANERGO ALUMINIUM I 800 x H 400 mm fixation par pince sur plateau	En stock	En kit
1	119414 LEANERGO ALUMINIUM I 1000 x H 400 mm fixation par pince sur plateau	En stock	En kit

QUALIPOST 3000B

Poste de travail qualité modulable

MOBILIER ATELIER



MODÈLE
DÉPOSÉ

Application

- Assemblage
- Atelier
- Conditionnement
- Industrie
- Laboratoires
- Lean Manufacturing
- Production

Le poste de travail qualité modulable |QUALIPOST 3000B est universel et permet de répondre à de très nombreuses applications. Une ouverture totale sur l'arrière du poste offre une visibilité totale de tout l'environnement immédiat.

- Châssis sur structure en aluminium anodisé rainuré pour la fixation des accessoires
- Robuste base acier (couleur gris époxy) sur quatre pieds
- Plateau épaisseur 27 mm, en stratifié avec chants PVC antichocs
- Lot de 4 roulettes pivotantes design Ø 100 mm avec frein vendu séparément (code 541052)
- 1 rail multifonction fourni avec le poste

Accessoires



1



2

CODE	DÉSIGNATION	DÉLAI	CONDITIONNEMENT
511360	I 800 x P 750 x H 1950 mm avec plateau stratifié et fond ouvert	5 jours	Prémonté
511361	I 1000 x P 750 x H 1950 mm avec plateau stratifié et fond ouvert	5 jours	Prémonté
511362	I 1200 x P 750 x H 1950 mm avec plateau stratifié et fond ouvert	5 jours	Prémonté
511363	I 1500 x P 750 x H 1950 mm avec plateau stratifié et fond ouvert	5 jours	Prémonté
511364	I 1800 x P 750 x H 1950 mm avec plateau stratifié et fond ouvert	5 jours	Prémonté
511365	I 2000 x P 750 x H 1950 mm avec plateau stratifié et fond ouvert	5 jours	Prémonté
511366	I 1500 x P 1000 x H 1950 mm avec plateau stratifié et fond ouvert	5 jours	Prémonté
511367	I 2000 x P 1000 x H 1950 mm avec plateau stratifié et fond ouvert	5 jours	Prémonté
1 670311	Cadre supérieur porte crochets I 1000 x P 400 mm	5 jours	En kit
1 670312	Cadre supérieur porte crochets I 1200 x P 400 mm	5 jours	En kit
1 670313	Cadre supérieur porte crochets I 1500 x P 400 mm	5 jours	En kit
1 670315	Cadre supérieur porte crochets I 2000 x P 400 mm	5 jours	En kit
2 670115	Crochet coulissant	5 jours	A l'unité

QUALIPOST 3000C

Poste de travail qualité modulable



MODÈLE
DÉPOSÉ

BEST
SELLER



Application

- Assemblage
- Atelier
- Conditionnement
- Industrie
- Lean Manufacturing
- Production

Le poste de travail qualité modulable |QUALIPOST 3000C est localisé au centre des ateliers de production et intègre avec sécurité tous les instruments de mesure, balance, matériels de métrologie, poste d'acquisition statistique SPC, etc.

- Châssis sur structure en aluminium anodisé rainuré pour la fixation des accessoires
- Robuste base acier (couleur gris époxy) sur quatre pieds
- Plateau épaisseur 27 mm, en stratifié avec chants PVC antichocs
- Fond arrière avec tôle blanche vernie
- Lot de 4 roulettes pivotantes design Ø 100 mm avec frein vendu séparément (code 541052)



CODE	DÉSIGNATION	DÉLAI	CONDI.
511310	I 1800 x P 750 x H 1800 mm	5 jours	Prémonté
511311	I 1000 x P 750 x H 1800 mm	5 jours	Prémonté
511312	I 1200 x P 750 x H 1800 mm	5 jours	Prémonté
511313	I 1500 x P 750 x H 1800 mm	5 jours	Prémonté
511314	I 1800 x P 750 x H 1800 mm	5 jours	Prémonté
511315	I 2000 x P 750 x H 1800 mm	5 jours	Prémonté
511316	I 1500 x P 1000 x H 1800 mm	5 jours	Prémonté
511317	I 2000 x P 1000 x H 1800 mm	5 jours	Prémonté

QUALIPOST 3000D

Poste de travail qualité modulaire

MOBILIER ATELIER



Application

- Assemblage
- Atelier
- Conditionnement
- Industrie
- Laboratoires
- Lean Manufacturing
- Production

Ce poste de travail qualité modulaire |QUALIPOST 3000D novateur a fait l'objet d'une étude ergonomique approfondie associant une large gamme d'accessoires pour définir une place pour chaque outil selon le principe 5S.

- Châssis sur structure en aluminium anodisé rainuré
- Robuste base acier (couleur gris époxy) sur quatre pieds
- Plateau épaisseur 27 mm, en stratifié avec chants PVC antichocs
- Fond arrière avec tôle blanche vernie
- Kit de 4 roulettes pivotantes design Ø 100 mm avec frein vendu séparément (code 541052)



CODE	DÉSIGNATION	DÉLAI	CONDI.
511341	I 1000 x P 750 x H 1800 mm	10 jours	Prémonté
511342	I 1200 x P 750 x H 1800 mm	10 jours	Prémonté
511343	I 1500 x P 750 x H 1800 mm	10 jours	Prémonté
511345	I 2000 x P 750 x H 1800 mm	10 jours	Prémonté

QUALIPOST 3000E

Poste de travail qualité modulaire



Application

- Assemblage
- Atelier
- Conditionnement
- Industrie
- Lean Manufacturing
- Production

Le **poste de travail qualité modulaire** |QUALIPOST 3000E est localisé au centre des ateliers de production et intègre avec sécurité tous les instruments de mesure, balance, matériels de métrologie, poste d'acquisition statistique SPC, etc.

- Châssis sur structure en aluminium anodisé rainuré pour la fixation des accessoires
- Robuste base acier (couleur gris époxy) sur quatre pieds
- Plateau épaisseur 27 mm, en stratifié avec chants PVC antichocs
- Fond arrière avec tôle blanche vernie
- Kit de 4 roulettes pivotantes design Ø 100 mm avec frein vendu séparément (code 541052)



CODE	DÉSIGNATION	DÉLAI	CONDI.
511320	I 800 x P 750 x H 1800 mm	5 jours	Prémonté
511321	I 1000 x P 750 x H 1800 mm	5 jours	Prémonté
511322	I 1200 x P 750 x H 1800 mm	5 jours	Prémonté
511323	I 1500 x P 750 x H 1800 mm	5 jours	Prémonté
511324	I 1800 x P 750 x H 1800 mm	5 jours	Prémonté
511325	I 2000 x P 750 x H 1800 mm	5 jours	Prémonté
511326	I 1500 x P 1000 x H 1800 mm	5 jours	Prémonté
511327	I 2000 x P 1000 x H 1800 mm	5 jours	Prémonté

QUALIPOST 4000

Poste de contrôle qualité

MOBILIER ATELIER

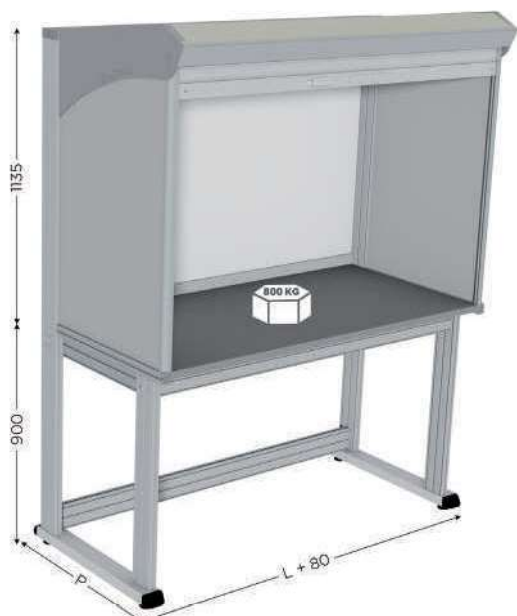

MODÈLE
BREVETÉ

You
Tube

BEST
SELLER



Application

- Atelier
- Contrôle
- Entrepôt
- Industrie
- Lean Manufacturing
- Maintenance
- Qualité

Une protection physique efficace aux nuisances industrielles par le rideau verrouillable.

- Châssis sur structure aluminium rainuré et fond tôle blanche vernie
- Appui au sol sur solide base en acier (peinture époxy grise) sur quatre pieds
- Plateau épaisseur 27 mm, en stratifié avec chants PVC antichocs
- Version avec et sans rideau à lame aluminium sur enrouleur, verrouillable à clef
- Lot de 4 roulettes pivotantes design Ø 100 mm avec frein vendu séparément (code 541052)

Accessoires



1

CODE	DÉSIGNATION	DÉLAI	CONDITIONNEMENT
511411	I 1000 x P 750 x H 2035 mm châssis et carter avec rideau	15 jours	Monté
511412	I 1200 x P 750 x H 2035 mm châssis et carter avec rideau	15 jours	Monté
511413	I 1500 x P 750 x H 2035 mm châssis et carter avec rideau	15 jours	Monté
511415	I 2000 x P 750 x H 2035 mm châssis et carter avec rideau	15 jours	Monté
511416	I 1500 x P 1000 x H 2035 mm châssis et carter avec rideau	15 jours	Monté
511417	I 2000 x P 1000 x H 2035 mm châssis et carter avec rideau	15 jours	Monté
511421	I 1000 x P 750 x H 2035 mm châssis et carter sans rideau	15 jours	Monté
511422	I 1200 x P 750 x H 2035 mm châssis et carter sans rideau	15 jours	Monté
511423	I 1500 x P 750 x H 2035 mm châssis et carter sans rideau	15 jours	Monté
511425	I 2000 x P 750 x H 2035 mm châssis et carter sans rideau	15 jours	Monté
511426	I 1500 x P 1000 x H 2035 mm châssis et carter sans rideau	15 jours	Monté
511427	I 2000 x P 1000 x H 2035 mm châssis et carter sans rideau	15 jours	Monté
1	544051 Lot de 2 faces latérales en verre SECURIT P 750 mm pour QUALIPOST 4000	10 jours	En lot
1	544052 Lot de 2 faces latérales en PMMA transparent P 750 mm pour QUALIPOST 4000	10 jours	En lot



Fabrication sur mesure

Pour en savoir +, contactez nous

QUALIPOST 3000

Le poste de travail personnalisable et sur mesure

MOBILIER D'ATELIER

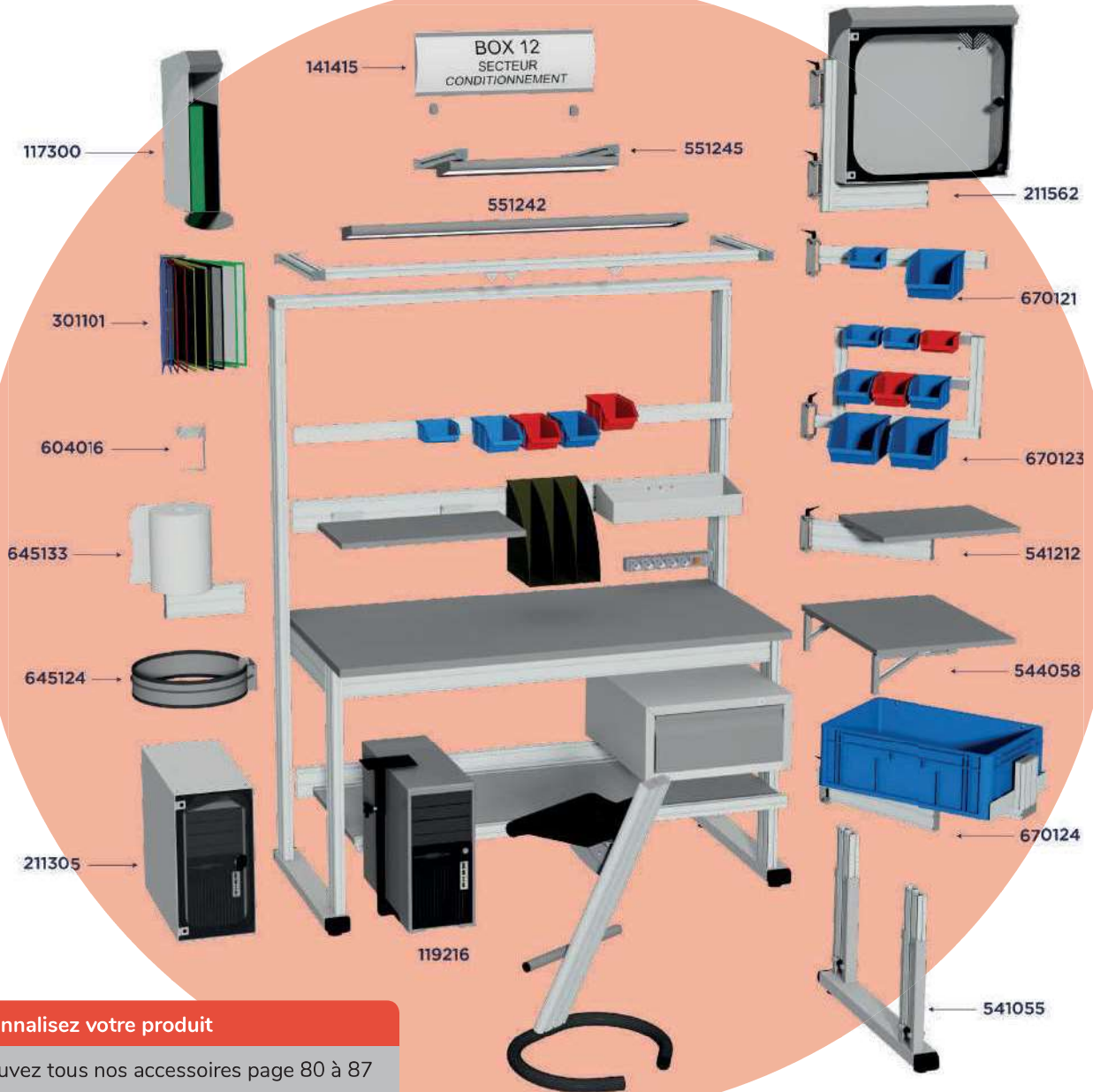

Personnalisez votre produit

Retrouvez tous nos accessoires page 80 à 87

Applications clients



QUALIPOST 3000

Poste emballage



Fabrication sur mesure

Pour en savoir +, contactez nous

MOBILIER D'ATELIER



Poste reconditionnement des colis



Poste emballage petit colis

Personnalisez votre poste de travail !

Accessoires pour compléter le produit p.85 à 96



1



2



3

	CODE	DÉSIGNATION	DÉLAI	CONDITIONNEMENT
1	670311	Cadre supérieur porte crochet L 1000 x P 400 mm	5 jours	Livré en kit
1	670312	Cadre supérieur porte crochet L 1200 x P 400 mm	5 jours	Livré en kit
1	670313	Cadre supérieur porte crochet L 1500 x P 400 mm	5 jours	Livré en kit
1	670314	Cadre supérieur porte crochet L 1800 x P 400 mm	5 jours	Livré en kit
1	670315	Cadre supérieur porte crochet L 2000 x P 400 mm	5 jours	Livré en kit
2	670115	Crochet coulissant	5 jours	A l'unité
3	670320	Lot de 4 séparateurs de cartons	5 jours	En lot

● INFOPOST 200

- Coffret métallique avec joints caoutchouc
- Kit aération avec filtres
- Porte en PMMA transparent étanche, verrouillable à clef
- Passage des câbles de liaison en partie inférieure
- Existe en version INOX.
- Fixation écran norme VESA 100

MODÈLE
DÉPOSÉ



211260	I 600 x P 160 x H 585 mm	3 jours	Monté
--------	--------------------------	---------	-------

● Bras pivotant



Le bras pivotant universel et design pour écran plat permet d'ajuster la hauteur de votre écran informatique pour vous garantir un confort de travail. Le support se fixe sur le profil aluminium par vis.

- Charge admissible 15 kg
- Support écran jusqu'à 24"

211270	Bras pivotant universel pour écran plat	3 jours	En kit
--------	---	---------	--------

● Support orientable



Ce support orientable permet de fixer un écran plat sur un profil aluminium. Solution idéale sur un bureau ou un poste de travail, cette fixation permet de se passer du pied de l'écran et ainsi de gagner de l'espace.

- Fixation écran norme VESA 100.

119430	Support pour écran plat orientable	En stock	En kit
--------	------------------------------------	----------	--------

INFOPOST 300

Coffret de protection unité centrale

MODÈLE
DÉPOSÉ



- Coffret métallique avec joints caoutchouc
- Kit aération avec filtres
- Porte en PMMA transparent, en face avant verrouillable à clef
- Montabilité sur postes existants
- Porte arrière verrouillable à clef (pour accès à la connectique de l'ordinateur)
- Kit de fixation à définir à la commande

Application

Atelier, Gestion, Industrie, Informatique, Lean Manufacturing, Production

CODE	DÉSIGNATION	DÉLAI	CONDI.
211308	I 250 x P 550 x H 480 mm	3 jours	Monté



Support vertical pour unité central réglable en hauteur



Le support vertical permet de fixer votre unité centrale à votre poste de travail. Bien maintenue et protégée, elle n'encombre pas l'espace de travail.

- Support ajustable en hauteur et en largeur.
- Fixation à la verticale par vis et lardon sur profil aluminium.

Application

5S, Accessoires bureau, Accueil, Administration, Ergonomie, Lean Office

CODE	DÉSIGNATION	DÉLAI	CONDI.
119216	Support vertical pour unité central réglable en hauteur	En stock	En kit

Accessoires poste de travail



Lot de 4 roulettes pivotantes avec frein		
216052	Ø 100 mm, élévation de 80 mm	En stock



Rampe électrique 5 prises 220 volts et interrupteur à voyant, puissance 3680 watts et fil de liaison L 2,5 mètres sans disjoncteur		
555201	Norme Européenne	En stock
555221	Norme Suisse	En stock
555203	Norme Française	En stock



Rampe électrique 5 prises 220 volts et interrupteur à voyant, puissance 3680 watts et fil de liaison L 2,5 mètres avec disjoncteur		
555204	Norme Européenne	En stock
555224	Norme Suisse	10 jours
555205	Norme Française	En stock

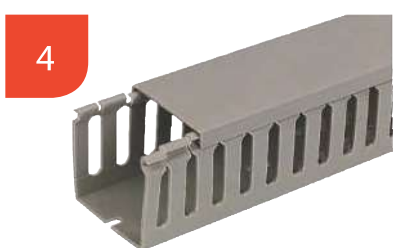

Goulotte pour fils électriques livrée avec vis/lardons		
551231	L 2000 mm	En stock



Profil aluminium arrondi pour passage de câble à clipser sur profil aluminium		
551230	L 1000 mm	En stock



Bandeau design «POINT QUALITÉ» avec etrier de fixation		
141511	L 600 x H 170 mm	En stock



Joint en caoutchouc noir pour profil aluminium		
120194	Vendu au mètre	En stock



Kit DOCAFLEX mural		
301101	A4 verticale avec 10 pochettes à pivots avec 4 butées	En stock
301102	A4 verticale avec 5 pochettes à pivots avec 4 butées	En stock



Coffret de protection pour classeur fixation sur profil aluminium		
117308	Coffret gris époxy avec 2 classeurs A4 vert et noir avec capot PET	3 jours
117300	Coffret gris époxy avec 2 classeurs A4 vert et noir	En stock
117302	Coffret gris époxy avec 2 classeurs A4 couleurs au choix	En stock
117309	Coffret gris époxy avec 2 classeurs A4 couleurs au choix avec capot PET	5 jours

Accessoires poste de travail



Casier acier capacité 5 niveaux avec fixation universelle		
117342	L 330 x P 240 x H 295 mm	En stock



Porte classeurs acier 3 cases avec fixation universelle renforcée		
117340	L 240 x P 240 x H 295 mm	En stock



Support perforé adaptable L 550 x H 600 mm		
601110	A fixer par vis	En stock

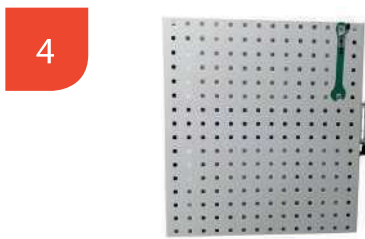

Support perforé adaptable L 550 x H 600 mm		
601111	Sur bras pivotant	En stock



Plot magnétique taraudage M4 Ø 40 mm Ep. 6 mm		
143201	Lot de 3	En stock



Distributeur de rouleaux		
604019	pour fond perforé	3 jours

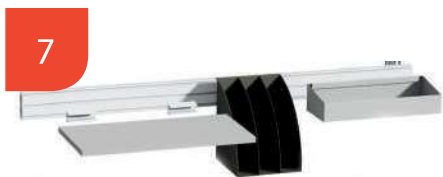

Rail multifonction en aluminium		
544006	L 556 mm	3 jours
544009	L 900 mm	3 jours
544010	L 800 mm	3 jours
544011	L 1000 mm	3 jours
544012	L 1200 mm	3 jours
544013	L 1500 mm	3 jours
544014	L 1800 mm	3 jours
544015	L 2000 mm	3 jours



Etagère réglable en hauteur fixation sur profil aluminium pour produits d'entretien		
660140	L 450 x P 150 mm	En stock



Etagère escamotable latérale fixation sur profil aluminium		
544058	L 620 x P 500 mm	En stock

Accessoires poste de travail



Etagère supérieure pour fixation sur fond arrière		
544020	L 800 x 300 mm	3 jours
544021	L 1000 x 300 mm	3 jours
544022	L 1200 x 300 mm	3 jours
544023	L 1500 x 300 mm	3 jours



Etagère supérieure fixation sur profil aluminium		
544018	L 600 x P 300 mm	3 jours
544019	L 1030 x P 300 mm	3 jours



Etagère supérieure avec grande charge admissible		
544030	L 800 x P 400 mm	3 jours
544031	L 1000 x P 400 mm	3 jours
544032	L 1200 x P 400 mm	3 jours
544033	L 1500 x P 400 mm	3 jours
544034	L 1800 x P 400 mm	3 jours
544035	L 2000 x P 400 mm	3 jours



Etagère inférieure		
544040	L 800 x P 590 mm	3 jours
544041	L 1000 x P 590 mm	3 jours
544042	L 1200 x P 590 mm	3 jours
544043	L 1500 x P 590 mm	3 jours
544044	L 1800 x P 590 mm	3 jours
544045	L 2000 x P 590 mm	3 jours
544046	L 1500 x P 840 mm	3 jours
544047	L 2000 x P 840 mm	3 jours



Etagère supérieure inclinable		
544064	L 398 x P 400 mm	10 jours
544071	L 647 x P 400 mm	10 jours
690180	L 900 x P 400 mm	10 jours
690181	L 1301 x P 400 mm	10 jours
690182	L 1500 x P 400 mm	10 jours



Tablette sur bras pivotant réglable en hauteur		
541212	L 500 x P 360 mm	3 jours



Plateau d'angle avec fixation		
544050	pour QUALIPOST 3000	3 jours



Plateau de liaison stratifié Ep. 27 mm		
544049	L 80 x P 650 mm	3 jours
544055	L 80 x P 950 mm	3 jours



Tablette inférieure coulissante pour imprimante		
544059	L 500 mm	3 jours

Accessoires poste de travail

1



Caisson avec 1 tiroir et serrure		
531210	L 500 x P 578 x H 250 mm	5 jours

2



Caisson avec 2 tiroirs à serrure		
531211	L 500 x P 578 x H 450 mm	5 jours

3



Caisson avec 1 porte à serrure		
531212	L 500 x P 578 x H 450 mm	5 jours

4



Caisson avec 4 tiroirs à serrure		
531213	L 500 x P 578 x H 704 mm	5 jours

5



Caisson avec 1 tiroir et 1 porte à serrure		
531214	L 500 x P 578 x H 704 mm	5 jours

6



Caisson avec 1 porte à serrure		
531215	L 500 x P 578 x H 704 mm	5 jours

7



Caisson avec tiroir imprimante		
531216	L 650 x P 578 x H 450 mm	5 jours

8



Aménagement de tiroir modulable H 80 mm		
531220	H 80 mm	5 jours

9



NEW

Servante d'atelier		
531217	4 tiroirs sur roulettes Ø 100 mm	5 jours

Accessoires poste de travail

1



Repose pieds réglable en hauteur et profondeur		
540071	L 1000 mm	3 jours
540072	L 1200 mm	3 jours
540073	L 1500 mm	3 jours
540075	L 2000 mm	3 jours

2



Lot de 4 rehausses réglables en hauteur		
541055	par pas de 50 mm	En stock

3



Lot de 4 pieds silentblocks		
541060	à absorption	En stock

4



Rail pour fixation bacs plastiques		
516440	L 800 mm	3 jours
516441	L 1000 mm	3 jours
516442	L 1200 mm	3 jours
516443	L 1500 mm	3 jours
516444	L 1800 mm	3 jours
516445	L 2000 mm	3 jours

5

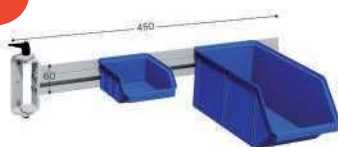

Support bacs latéral à		
670121	1 niveau articulé	3 jours

6



Support bacs latéral à		
670123	3 niveaux articulés	3 jours

7



Bac à bec en plastique bleu		
542111	Lot de 10 L 88/70 x P 105 x H 54 mm	7 jours
542112	Lot de 10 L 167/140 x P 105 x H 82 mm	7 jours
542113	Lot de 5 L 237/205 x P 144 x H 123 mm	7 jours
542114	Lot de 5 L 345/300 x P 205 x H 164 mm	7 jours

8



Bacs à bec en plastique gris		
542131	Lot de 10 L 88/70 x P 105 x H 54 mm	7 jours
542132	Lot de 10 L 167/140 x P 105 x H 82 mm	7 jours
542133	Lot de 5 L 237/205 x P 144 x H 123 mm	7 jours
542138	Lot de 5 L 345/300 x P 205 x H 164 mm	7 jours

9



Bacs à bec en plastique rouge		
542121	Lot de 10 L 88/70 x P 105 x H 54 mm	7 jours
542122	Lot de 10 L 167/140 x P 105 x H 82 mm	7 jours
542123	Lot de 5 L 237/205 x P 144 x H 123 mm	7 jours
542124	Lot de 5 L 345/300 x P 205 x H 164 mm	7 jours

Accessoires poste de travail



Support bac inférieur articulé et inclinable		
670124	L 600 x P 400 mm	3 jours



Bac en plastique		
542153	Bleu L 400 x P 600 x H 200 mm	En stock
542156	Rouge L 400 x P 600 x H 200 mm	En stock
542158	Gris L 400 x P 600 x H 200 mm	En stock



Bloc 6 tiroirs basculants transparents		
542110	L 600 x P 96 x H 112 mm	En stock

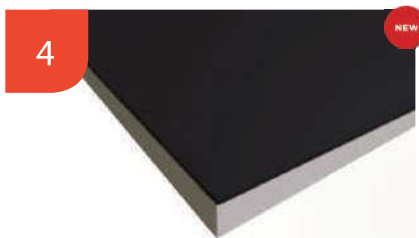

Revêtement plateau caoutchouc		
548049	lisse vendu au M ²	10 jours



Platine d'appui en granit sur amortisseurs		
543010	L 300 x P 200 x H 40 mm	15 jours
543020	L 400 x P 250 x H 50 mm	15 jours



Revêtement plateau Trovidur gris		
548020	L 800 x P 750 mm	10 jours
548021	L 1000 x P 750 mm	10 jours
548022	L 1200 x P 750 mm	10 jours
548023	L 1500 x P 750 mm	10 jours
548024	L 1800 x P 750 mm	10 jours
548025	L 2000 x P 750 mm	10 jours



Plateau en INOX poli		
949020	L 800 x P 750 mm	15 jours
949021	L 1000 x P 750 mm	15 jours
949022	L 1200 x P 750 mm	15 jours
949023	L 1500 x P 750 mm	15 jours
949025	L 2000 x P 750 mm	15 jours



Revêtement en tôle INOX		
949010	L 800 x P 750 mm	5 jours
949011	L 1000 x P 750 mm	5 jours
949012	L 1200 x P 750 mm	5 jours
949013	L 1500 x P 750 mm	5 jours
949015	L 2000 x P 750 mm	5 jours



Revêtement plateau ESD avec connexion à la terre		
548030	L 800 x P 750 mm	10 jours
548031	L 1000 x P 750 mm	10 jours
548032	L 1200 x P 750 mm	10 jours
548034	L 1800 x P 750 mm	10 jours
548033	L 1500 x P 750 mm	10 jours
548035	L 2000 x P 750 mm	10 jours



100%
PERSONNALISABLE

MOUSSE DE RANGEMENT

Organisation au poste de travail

MOBILIER D'ATELIER



AVANT



APRÈS

Découpe de la mousse

Le marquage laser permet de définir les emplacement de vos outils dans les mousses.

LES ÉTAPES

- 1 CHOIX DE LA MOUSSE**
3 couleurs au choix



- 2 ENVOI DU MODÈLE**
Éléments à nous fournir :
Plan détaillé avec dimensions des outils au format PDF ou DXF

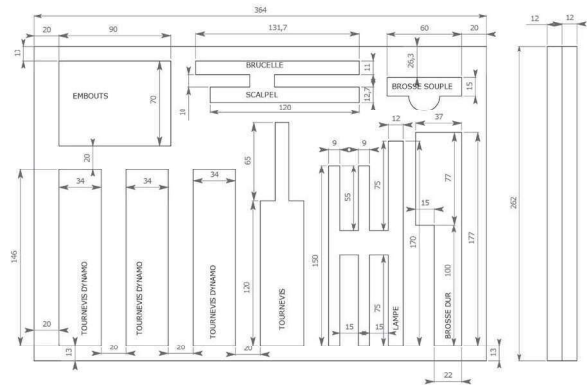

- 3 RENDU FINAL**
Après validation et signature du BON À TIRER (BAT)



Les + de nos produits

- Livraison rapide dès validation du BAT
- Idéal pour ranger vos outils dans tiroirs, bacs en plastique...
- Distinguer rapidement si une pièce manque



Besoin d'un conseil ?
Prenez rendez-vous avec l'un de nos chargés d'affaires

MOUSSE RANGEMENT

Organisation au poste de travail

● Mousse de rangement sans découpe NEW



- Epaisseur : 12/20 mm
- Dimensions : 2000 x 1000 mm
- 3 couleurs au choix : Bleu ■ / Noir ■ / Rouge ■
- Matière : mousse PTZ
- Densité : 33kg/m³
- Découpe facile à l'aide d'un cutter

MOUSSE DE RANGEMENT		DÉLAI	CONDITIONNEMENT
	Ep 12 mm	Ep 20 mm	
Bleu ■	160043	160053	En stock / A l'unité
Noir ■	160044	160054	En stock / A l'unité
Rouge ■	160046	160056	En stock / A l'unité

● Mousse de rangement bi-couleur sans découpe



- Epaisseur : 24 mm
- Mousse bi-couleur : Bleu ■ / Noir ■
- Idéal pour ranger et séparer les outils manquants dans vos tiroirs, bacs ou étagère

CODE	DÉSIGNATION	DÉLAI	CONDITIONNEMENT
160030	Pour bac plastique 555 x 335 x 24 mm	En stock	A l'unité
160031	Pour tiroir 390 x 520 x 24 mm	En stock	A l'unité
160032	Pour rangement 600 x 400 x 24 mm	En stock	A l'unité



COLLE GEL POUR MOUSSE			
160010	Tube de 125 ml	En stock	A l'unité



100% PERSONNALISABLE



Nous coupons les mousses sur mesures. A chacun de vos outils correspond une empreinte aux formes et aux contours exacts. Livraison sous 5 jours dès validation du BAT.

OPTION DÉCOUPE		
160025	aux formes de vos outils	Sur demande



Application

- Accessoires poste de travail
- Atelier
- Eclairage
- Entrepôt
- Industrie
- Lean Manufacturing

Un **éclairage LED au poste de travail** est essentiel pour garantir un niveau d'éclairage suffisant et éviter ainsi la fatigue visuelle et l'inconfort. Tous les éclairages LED au poste de travail sont équipés de détecteur Sensor Infrarouge, un simple passage de la main à moins de 5 cm suffit à allumer ou éteindre le boîtier.

- Fonction ON/OFF avec le détecteur Infrarouge Sensor (distance IR maximum 5 cm)
- Éclairage extrêmement homogène, non éblouissant
- Boîtier en aluminium robuste
- Différentes longueurs pour divers postes de travail, d'atelier, de poste de montage

Accessoires



1

CODE	DÉSIGNATION	DÉLAI	CONDITIONNEMENT
551241	I 555 mm éclairage moyen lumineux 400 lux	En stock	Monté
551242	I 1135 mm éclairage moyen lumineux 600 lux	En stock	Monté
551243	I 555 mm éclairage moyen lumineux 800 lux	En stock	Monté
551244	I 1135 mm éclairage moyen lumineux 1200 lux	En stock	Monté
1 551245	Rallonges éclairage LED	En stock	En kit

Lampes LED

● Lampe LED 16W

Ce **luminaire sur bras articulé** est à la fois variable et fonctionnelle grâce à sa tête inclinable en 3D.

- Sa technologie LED et sa température de couleur (blanc neutre 5000k) vous permettent d'obtenir une surface de travail extrêmement bien éclairée. Idéale pour les travaux de précision.
- Un bouton tactile situé sur le dessus de la lampe vous permet de facilement Allumer/Eteindre et également de régler la luminosité.
- Bras réglable avec précision
- Articulations 3D au niveau de la tête
- Corps du luminaire en aluminium anodisé et plastique gris
- Indice de protection IP 20
- Dimensions de tête : 360 x 80 x 22,5 mm
- Bloc d'alimentation intégré et câble à l'intérieur des bras pour le raccordement à la tension de réseau.



551218	Lampe LED 16W variable sur bras articulés	15 jours	Monté
--------	---	----------	-------

● Lampe LED 18W



Ce **luminaire sur bras articulé** est à la fois robuste et très précis pour l'éclairage de surface. Il offre grâce à ses détails techniques, en particulier sa construction entièrement métallique, des garanties importantes quant à la sécurité d'investissement.

L'articulation 3D au niveau de la tête, l'éclairage très intense et la qualité lumineuse exceptionnelle garantissent des réglages précis et créent de nouvelles références en matière d'ergonomie.

Technologie LED sans entretien offrant une lumière puissante et homogène.

- Bras réglable avec précision
- Articulations 3D au niveau de la tête
- Construction entièrement métallique extrêmement résistante
- Diffuseur résistant aux chocs et indice de protection élevé
- Bloc d'alimentation intégré et câble à l'intérieur des bras pour le raccordement à la tension de réseau

551201	18W 100/240V boîtier aluminium sur bras articulé	15 jours	Monté
--------	--	----------	-------

● Lampe à loupe



La **lampe à loupe** est la solution pour les tâches exigeant un travail minutieux sur des pièces miniatures.

Quand à un poste de travail industriel, on doit tester ou usiner des pièces avec une précision microscopique, il est nécessaire d'avoir une bonne visibilité des détails.

La lampe à loupe est dotée de la lentille parfaite pour répondre à ces exigences – et avec ses 63 LED, elle offre également l'éclairage adéquat.

- Technologie LED sans entretien
- Grossissement à faible distorsion jusque sur le bord
- Gradation en continu
- Lentille en plastique rigide renforcé
- Bras flexible réglable avec précision
- Faible encombrement

551204	Ø 160 mm 3,5 dioptries, 12W 100/240V avec embase à visser, blanc neutre 5000K	15 jours	Monté
551206	Pince de fixation pour table	15 jours	Monté

QUALIPOST 600 MIRAGE

Poste lumineux de contrôle bouteilles



Le **poste lumineux de contrôle** |QUALIPOST 600 MIRAGE est conçu pour l'inspection visuelle de la qualité des bouteilles et des conditionnements transparents et translucides.

Ce poste de contrôle à éclairage LED permet de répondre à la réglementation en vigueur, qui impose spécifiquement à l'industrie agroalimentaire, pharmaceutique et cosmétique, le contrôle systématique des produits défectueux par une inspection visuelle.

Economique en énergie grâce à ses panneaux LED basse consommation et sans élévation de température, le poste de mirage manuel offre une intensité lumineuse plus uniforme et plus homogène sur les pièces à contrôler que les néons.

L'intensité de la lumière est réglable à l'aide d'un variateur intégré.

Conçu dans un esprit design sur la base du modèle QUALIPOST 600, le poste de contrôle Qualité par excellence, ce poste d'inspection visuelle à éclairage LED assure à l'utilisateur un espace de travail et une ergonomie optimale pour une utilisation industrielle.

- Lot de 4 roulettes avec frein 75 mm (code 120050) vendu séparément
- De nombreux accessoires QUALIPOST 600 sont compatibles (P. 72)

Application

Atelier, Contrôle, Lean Manufacturing, Maintenance



CODE	DÉSIGNATION	DÉLAI	CONDI.
516610	I 645 x P 540 x H 1700 mm	15 jours	Monté

Luminaire de contrôle LED 220 volts



Ce **luminaire de contrôle LED** est conçu pour le contrôle visuel de la qualité des pièces fines, plastiques, bouteilles en verre ou PET, spécifique à l'industrie agro-alimentaire.

Ce luminaire permet une inspection visuelle idéale et une mise en évidence des défauts ou de tout autre facteur perturbant.

Cet éclairage de contrôle offre une lumière uniforme, diffuse et homogène sur les pièces à contrôler.

La boîte à lumière est munie d'une solide structure aluminium et d'une face supérieure diffusante en PVC. Résistante et pratique, elle peut s'utiliser en position horizontale, verticale ou posée sur le poste de travail pour un contrôle aisé des matériaux transparents et translucides (verre, tissu, circuits imprimés...) ou pour le contrôle du niveau et de la qualité du liquide dans une bouteille.

Application

Accessoires poste de travail, Atelier, Eclairage, Entrepôt, Industrie, Lean Manufacturing

CODE	DÉSIGNATION	DÉLAI	CONDI.
551220	sur structure aluminium	En stock	Monté

T.P.M. : LES OUTILS

TPM : Total Productive Maintenance

Maintenance Productive Totale s'explique ainsi :

Maintenance

Maintenir en bon état = réparer, nettoyer, graisser et accepter d'y consacrer le temps nécessaire.

Productive

Essayer de l'assurer tout en produisant ou en pénalisant le moins possible la production.

Totale

Considérer tous les aspects (même repeindre la machine) et y associer tout le monde.

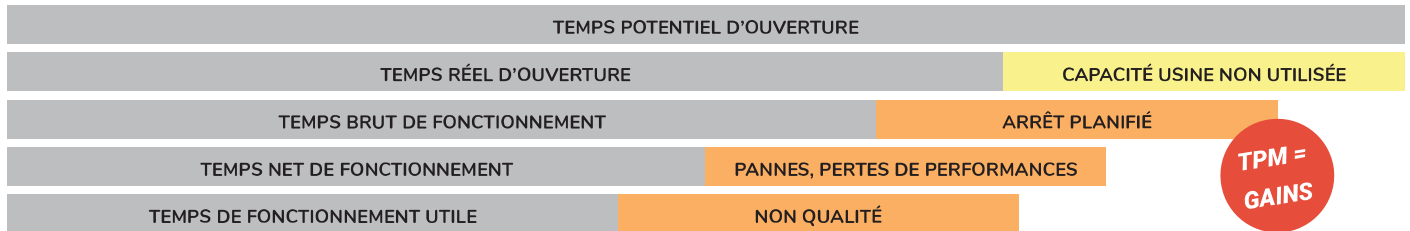

TPM = GAINS

La gestion des « constats d'anomalies »



Fiches constats d'anomalies (page 287)

Les indicateurs visuels



Visioflash speedmeter

Maintenance 1er niveau et atelier



Maintpost 800



Maintpost 6000



Maintpost 600



Découvrez le jeu ainsi que le kit de démarrage TPM de SESA SYSTEMS APPROACH, une méthode de formation ludique et efficace !



Identification des outils



Plaques magnétiques à découper

Bandes adhésives



MAINTPOST 200A

Panneau porte-outil perforé



Le **panneau porte-outil perforé** |MAINTPOST 200A mural est associé à chaque machine ou îlot nécessitant une disponibilité immédiate des outils pour satisfaire à une maintenance préventive. Des encombrements réduits facilitent leur implantation en production et une large gamme d'accessoires permet d'optimiser les conditions de travail et de privilégier un espace propre, rangé et rationnel.

- Fond perforé avec entraxe de 38 mm
- Kit de fixation murale fourni

Application

Atelier, Industrie, Lean Manufacturing, Maintenance, TPM

CODE	DÉSIGNATION	DÉLAI	CONDI.
601145	I 620 x H 729 mm Ep. 32 mm sans porte	5 jours	Monté
601155	I 964 x H 729 mm Ep. 32 mm sans porte	5 jours	Monté
601165	I 1264 x H 729 mm Ep. 32 mm sans porte	5 jours	Monté



MAINTPOST 200B MURAL

Panneau porte-outil perforé

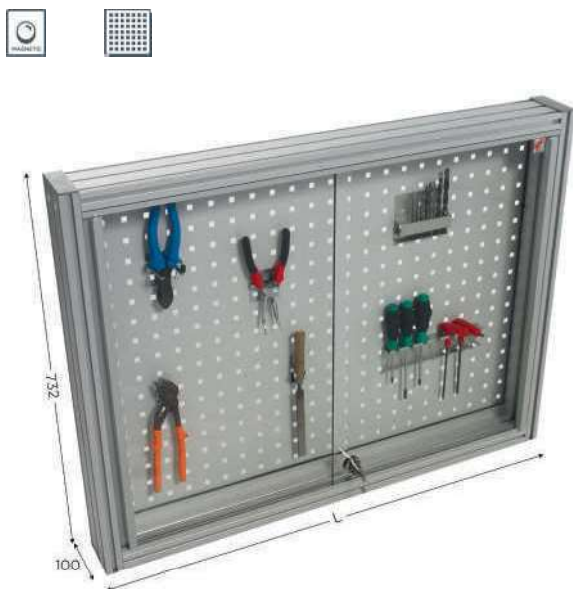

Le **panneau porte-outil perforé** |MAINTPOST 200B mural est associé à chaque machine ou îlot nécessitant une disponibilité immédiate des outils pour satisfaire à une maintenance préventive. Des encombrements réduits facilitent leur implantation en production et une large gamme d'accessoires permet d'optimiser les conditions de travail et de privilégier un espace propre, rangé et rationnel.

- Fond perforé avec entraxe de 38 mm
- Portes transparentes en PMMA coulissante avec à clef
- Kit de fixation murale fourni

Application

Atelier, Industrie, Lean Manufacturing, Maintenance, TPM

CODE	DÉSIGNATION	DÉLAI	CONDI.
601115	I 620 x H 732 mm Ep. 100 mm avec portes	5 jours	Monté
601125	I 964 x H 732 mm Ep. 100 mm avec portes	5 jours	Monté
601135	I 1264 x H 732 mm Ep. 100 mm avec portes	5 jours	Monté



MAINTPOST 300A MURAL

Panneau porte-outil perforé

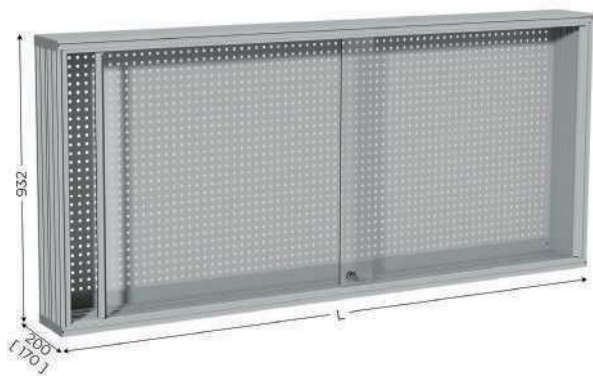

MOBILIER ATELIER

Le **panneau porte-outil perforé** |MAINTPOST 300A est associé à chaque machine ou îlot nécessitant une disponibilité immédiate des outils pour satisfaire à une maintenance préventive. Des encombrements réduits facilitent leur implantation en production et une large gamme d'accessoires permet d'optimiser les conditions de travail et de privilégier un espace propre, rangé et rationnel.

- Fond perforé avec entraxe de 38 mm
- Portes transparentes en PMMA coulissante avec à clef
- Kit de fixation murale fourni

Application

Atelier, Industrie, Lean Manufacturing, Maintenance, TPM

CODE	DÉSIGNATION	DÉLAI	CONDI.
601210	I 864 x H 932 mm Ep. 200 mm avec portes	10 jours	Monté
601211	I 1064 x H 932 mm Ep. 200 mm avec portes	10 jours	Monté
601212	I 1264 x H 932 mm Ep. 200 mm avec portes	10 jours	Monté
601213	I 1564 x H 932 mm Ep. 200 mm avec portes	10 jours	Monté
601214	I 1864 x H 932 mm Ep. 200 mm avec portes	10 jours	Monté
601215	I 2056 x H 932 mm Ep. 200 mm avec portes	10 jours	Monté



MAINTPOST 300B

Panneau porte-outil perforé



Le **panneau porte-outil perforé** |MAINTPOST 300B est associé à chaque machine ou îlot nécessitant une disponibilité immédiate des outils pour satisfaire à une maintenance préventive. Des encombrements réduits facilitent leur implantation en production et une large gamme d'accessoires permet d'optimiser les conditions de travail et de privilégier un espace propre, rangé et rationnel.

- Fond perforé avec entraxe de 38 mm
- Portes transparentes en PMMA coulissante avec à clef

Application

Atelier, Industrie, Lean Manufacturing, Maintenance, TPM

CODE	DÉSIGNATION	DÉLAI	CONDI.
601220	I 864 x H 1800 mm Ep. 200 mm avec portes	10 jours	Prémonté
601221	I 1064 x H 1800 mm Ep. 200 mm avec portes	10 jours	Prémonté
601222	I 1264 x H 1800 mm Ep. 200 mm avec portes	10 jours	Prémonté
601223	I 1564 x H 1800 mm Ep. 200 mm avec portes	10 jours	Prémonté
601224	I 1864 x H 1800 mm Ep. 200 mm avec portes	10 jours	Prémonté
601225	I 2056 x H 1800 mm Ep. 200 mm avec portes	10 jours	Prémonté



MAINTPOST 500

Poste de travail porte-outils

- Solide base acier protégée par une peinture époxy, montants en aluminium satinée rainurés facilitant le montage d'accessoires
- Fond arrière en tôle perforée, protégée par une peinture époxy, pour la disposition des crochets
- Plateau mélaminé.
- Fond perforé avec entraxe de 38 mm

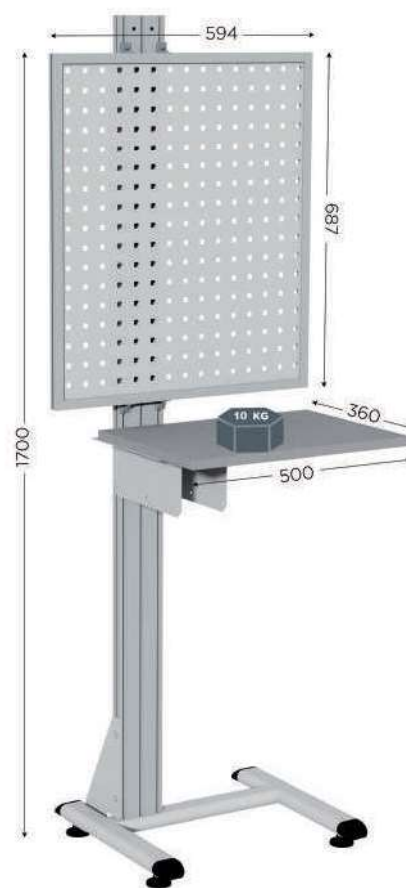

Application

- Atelier
- Industrie
- Lean Manufacturing
- Maintenance
- TPM



Accessoires



1



2



3

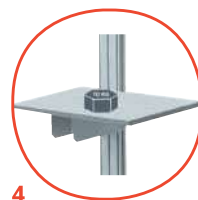

4



5

CODE	DÉSIGNATION	DÉLAI	CONDITIONNEMENT
515040	I 620 x P 400 x H 1700 mm fond perforé	10 jours	Prémonté
1	120050 Lot de 4 roulettes pivotantes avec frein Ø 75 mm	En stock	En lot
2	141513 Bandeau design «POINT MAINTENANCE» I 600 x H 170 mm avec etrier de fixation	En stock	En kit
3	531101 Tiroir simple avec serrure I 220 x P 350 x H 100 mm pour QUALIPOST 500	En stock	Monté
4	515100 Etagère complémentaire I 500 x P 360 mm fixation sur profil aluminium	En stock	En kit
5	660140 Etagère réglable en hauteur I 450 x P 150 mm fixation sur profil aluminium pour produits d'entretien	En stock	En kit

MAINTPOST 600

Desserte porte-outils mobile

MOBILIER ATELIER

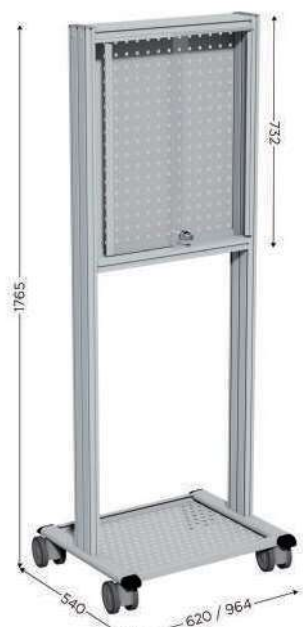

MODÈLE DÉPOSÉ

YouTube

BEST SELLER



Application

- Atelier
- Industrie
- Lean Manufacturing
- Maintenance
- TPM

Le poste de Maintenance TPM mobile TPM |MAINTPOST 600 offre à l'opérateur un poste cumulant deux fonctions : point propreté pour assurer le rangement des outils de nettoyage et point maintenance de 1er niveau intégrant tous les outils dédiés à la maintenance assurée par les opérateurs avec les outils sélectionnés à cette mission.

- Solide base acier protégée par une peinture époxy, montants en aluminium satiné rainurés facilitant le montage d'accessoires
- Fond arrière en tôle perforée laquée grise pour la disposition des crochets
- Portes transparentes en PMMA coulissante avec clef
- Fond perforé avec entraxe de 38 mm
- Livré avec 6 crochets (code 604011) pour balai et pelle.

Accessoires



1



2



3



4

	CODE	DÉSIGNATION	DÉLAI	CONDITIONNEMENT
	602112	I 620 x P 540 x H 1765 mm avec portes en PMMA	10 jours	Prémonté
	602122	I 964 x P 540 x H 1765 mm avec portes en PMMA	10 jours	Prémonté
	602412	I 620 x P 540 x H 1765 mm sans porte	10 jours	Prémonté
	602512	I 964 x P 540 x H 1765 mm sans porte	10 jours	Prémonté
1	541010	Etagère réglable en hauteur I 556 x P 300 mm	3 jours	En kit
1	541011	Etagère réglable en hauteur I 900 x P 300 mm	3 jours	En kit
2	216030	Ecritoire latéral réglable en hauteur et escamotable I 360 x P 500 mm fixation sur profil aluminium	3 jours	En kit
3	645124	Support pour sac-poubelle latérale 5S sans couvercle avec 10 sacs plastiques	En stock	A l'unité
4	645130	Kit essuie-mains I 620 mm	En stock	En kit
4	645131	Kit essuie-mains I 964 mm	En stock	En kit

MAINTPOST 800A

Poste de travail porte-outils



MODÈLE DÉPOSÉ BEST SELLER

Application

- Atelier
- Industrie
- Lean Manufacturing
- Maintenance
- TPM

Le poste de Maintenance TPM |MAINTPOST 800A est associé à chaque machine ou îlot nécessitant une disponibilité immédiate des outils pour satisfaire à une maintenance préventive.

- Base en acier protégée par une peinture époxy, montants en aluminium anodisé rainurés
- Plateau mélaminé
- Fond arrière en tôle perforée laquée grise pour la disposition des crochets, sur ossature en aluminium anodisé rainuré
- Fond perforé avec entraxe de 38 mm
- Portes coulissantes supérieures en option, à commander avec le poste

Accessoires



1



2

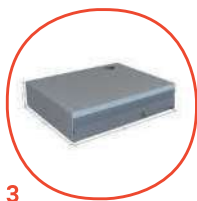

3

CODE	DÉSIGNATION	DÉLAI	CONDITIONNEMENT
603440	I 620 x P 500 x H 1700 mm avec plateau mélaminé	10 jours	Prémonté
603450	I 964 x P 500 x H 1700 mm avec plateau mélaminé	10 jours	Prémonté
603460	I 1264 x P 500 x H 1700 mm avec plateau mélaminé	10 jours	Prémonté
1 621026	Portes coulissantes en PMMA verrouillable à clef I 620 mm	15 jours	Prémonté
1 621027	Portes coulissantes en PMMA verrouillable à clef I 964 mm	15 jours	Prémonté
1 621028	Portes coulissantes en PMMA verrouillable à clef I 1264 mm	15 jours	Prémonté
2 541006	Etagère inférieure I 556 mm fixation sur profil aluminium	3 jours	En kit
2 541007	Etagère inférieure I 900 mm fixation sur profil aluminium	3 jours	En kit
2 541008	Etagère inférieure I 1200 mm fixation sur profil aluminium	3 jours	En kit
3 531205	Caisson avec serrure I 556 x H 125 mm pour QUALIPOST 600	5 jours	A l'unité

MAINTPOST 800B

Poste de travail porte-outils



Application

- Atelier
- Industrie
- Lean Manufacturing
- Maintenance
- TPM

Le **poste de Maintenance TPM** | MAINTPOST 800B est associé à chaque machine ou îlot nécessitant une disponibilité immédiate des outils pour satisfaire à une maintenance préventive.

- Base en acier protégée par une peinture époxy, montants en aluminium anodisé rainurés
- Plateau mélaminé
- Fond arrière en tôle perforée laquée grise pour la disposition des crochets, sur ossature en aluminium anodisé rainuré
- Fond perforé avec entraxe de 38 mm
- Rangement inférieur avec portes PMMA coulissantes verrouillables
- **Portes coulissantes supérieures en option, à commander avec le poste**



CODE	DÉSIGNATION	DÉLAI	CONDI.
603470	I 620 x P 500 x H 1700 mm avec plateau mélaminé et rangement inférieur	10 jours	Prémonté
603480	I 964 x P 500 x H 1700 mm avec plateau mélaminé et rangement inférieur	10 jours	Prémonté
603490	I 1264 x P 500 x H 1700 mm avec plateau mélaminé et rangement inférieur	10 jours	Prémonté

MAINTPOST 6000A

Établi d'atelier professionnel



- Châssis sur structure en aluminium anodisé rainuré, pour la fixation des accessoires
- Robuste base acier (couleur gris époxy) sur quatre pieds
- Plateau épaisseur 27 mm, en stratifié ou avec revêtement caoutchouc

Application

Atelier, Industrie, Lean Manufacturing, Maintenance, TPM

MOBILIER ATELIER

CODE	DÉSIGNATION	DÉLAI	CONDI.
611320	I 800 x P 750 x H 900 mm châssis seul avec plateau en revêtement caoutchouc	10 jours	Prémonté
611321	I 1000 x P 750 x H 900 mm châssis seul avec plateau en revêtement caoutchouc	10 jours	Prémonté
611322	I 1200 x P 750 x H 900 mm châssis seul avec plateau en revêtement caoutchouc	10 jours	Prémonté
611323	I 1500 x P 750 x H 900 mm châssis seul avec plateau en revêtement caoutchouc	10 jours	Prémonté
611324	I 1800 x P 750 x H 900 mm châssis seul avec plateau en revêtement caoutchouc	10 jours	Prémonté
611325	I 2000 x P 750 x H 900 mm châssis seul avec plateau en revêtement caoutchouc	10 jours	Prémonté



MAINTPOST 6000B

Établi d'atelier professionnel

MODÈLE DÉPOSÉ BEST SELLER



- Châssis sur structure en aluminium anodisé rainuré, pour la fixation des accessoires
- Robuste base acier (couleur gris époxy) sur quatre pieds
- Plateau épaisseur 27 mm, en stratifié ou avec revêtement caoutchouc
- Fond arrière en tôle perforée pour la fixation des crochets, sur ossature en profilés aluminium anodisé, rainurés
- Fond perforé avec entraxe de 38 mm
- Portes coulissantes supérieures en option, à commander avec le poste

Application

Atelier, Industrie, Lean Manufacturing, Maintenance, TPM

CODE	DÉSIGNATION	DÉLAI	CONDI.
611210	I 800 x P 750 x H 1800 mm avec plateau en stratifié et fond arrière tôle perforée	10 jours	Prémonté
611211	I 1000 x P 750 x H 1800 mm avec plateau en stratifié et fond arrière tôle perforée	10 jours	Prémonté
611212	I 1200 x P 750 x H 1800 mm avec plateau en stratifié et fond arrière tôle perforée	10 jours	Prémonté
611213	I 1500 x P 750 x H 1800 mm avec plateau en stratifié et fond arrière tôle perforée	10 jours	Prémonté
611214	I 1800 x P 750 x H 1800 mm avec plateau en stratifié et fond arrière tôle perforée	10 jours	Prémonté
611215	I 2000 x P 750 x H 1800 mm avec plateau en stratifié et fond arrière tôle perforée	10 jours	Prémonté
611310	I 800 x P 750 x H 1800 mm avec plateau en revêtement caoutchouc et fond tôle perforée	10 jours	Prémonté
611311	I 1000 x P 750 x H 1800 mm avec plateau en revêtement caoutchouc et fond tôle perforée	10 jours	Prémonté
611312	I 1200 x P 750 x H 1800 mm avec plateau en revêtement caoutchouc et fond tôle perforée	10 jours	Prémonté
611313	I 1500 x P 750 x H 1800 mm avec plateau en revêtement caoutchouc et fond tôle perforée	10 jours	Prémonté
611314	I 1800 x P 750 x H 1800 mm avec plateau en revêtement caoutchouc et fond tôle perforée	10 jours	Prémonté
611315	I 2000 x P 750 x H 1800 mm avec plateau en revêtement caoutchouc et fond tôle perforée	10 jours	Prémonté



MAINTPOST 6000C

Établi d'atelier professionnel

MOBILIER ATELIER



MODÈLE
DÉPOSÉ

Application

- Atelier
- Industrie
- Lean Manufacturing
- Maintenance
- TPM

- Châssis sur structure en aluminium anodisé rainuré, pour la fixation des accessoires
- Robuste base acier (couleur gris époxy) sur quatre pieds
- Plateau épaisseur 27 mm, en stratifié ou avec revêtement caoutchouc
- Fond arrière en tôle perforée pour la fixation des crochets, sur ossature en profilés aluminium anodisé, rainurés
- Fond perforé avec entraxe de 38 mm
- Rangement inférieur avec portes PMMA coulissantes verrouillables
- Portes coulissantes supérieures en option, à commander avec le poste
- De nombreux accessoires QUALIPOST 3000 sont compatibles (p. 84 à 96)



CODE	DÉSIGNATION	DÉLAI	CONDI.
611410	I 800 x P 750 x H 1800 mm avec plateau en stratifié et rangement inférieur	10 jours	Prémonté
611411	I 1000 x P 750 x H 1800 mm avec plateau en stratifié et rangement inférieur	10 jours	Prémonté
611412	I 1200 x P 750 x H 1800 mm avec plateau en stratifié et rangement inférieur	10 jours	Prémonté
611413	I 1500 x P 750 x H 1800 mm avec plateau en stratifié et rangement inférieur	10 jours	Prémonté
611414	I 1800 x P 750 x H 1800 mm avec plateau en stratifié et rangement inférieur	10 jours	Prémonté
611415	I 2000 x P 750 x H 1800 mm avec plateau en stratifié et rangement inférieur	10 jours	Prémonté
611510	I 800 x P 750 x H 1800 mm avec plateau revêtement caoutchouc et rangement inférieur	10 jours	Prémonté
611511	I 1000 x P 750 x H 1800 mm avec plateau revêtement caoutchouc et rangement inférieur	10 jours	Prémonté
611512	I 1200 x P 750 x H 1800 mm avec plateau revêtement caoutchouc et rangement inférieur	10 jours	Prémonté
611513	I 1500 x P 750 x H 1800 mm avec plateau revêtement caoutchouc et rangement inférieur	10 jours	Prémonté
611514	I 1800 x P 750 x H 1800 mm avec plateau revêtement caoutchouc et rangement inférieur	10 jours	Prémonté
611515	I 2000 x P 750 x H 1800 mm avec plateau revêtement caoutchouc et rangement inférieur	10 jours	Prémonté

Accessoires poste de travail

1



Portes coulissantes en PMMA verrouillable à clef

621026	L 620 mm	15 jours
621027	L 964 mm	15 jours
621028	L 1264 mm	15 jours
621030	L 800 mm	15 jours
621031	L 1000 mm	15 jours
621032	L 1200 mm	15 jours
621033	L 1500 mm	15 jours
621034	L 1800 mm	15 jours
621035	L 2000 mm	15 jours

2



Lot de 4 roulettes pivotantes avec frein

690130	Ø 100 mm	10 jours
--------	----------	----------

3



Bandeau design «POINT MAINTENANCE» avec étrier de fixation

141513	L 600 x H 170 mm	En stock
--------	------------------	----------

4



Kit essuie-mains pour chassis aluminium

645135	pour MAINTPOST 6000	5 jours
--------	---------------------	---------

5



Bac distributeur plastique à clipser sur rail multi-fonction

542174	L 105 x P 153 x H 50 mm	10 jours
--------	-------------------------	----------

6



Kit DOCAFLEX mural

301101	A4 verticale avec 10 pochettes à pivots avec 4 butées	En stock
301102	A4 verticale avec 5 pochettes à pivots avec 4 butées	En stock

7



Bande adhésive d'identification d'outil L 25 m x H 12.5 mm

140801	Blanc	En stock
140802	Jaune	En stock
140803	Bleu	En stock
140804	Noir	En stock
140805	Vert	En stock
140806	Rouge	En stock
140807	Bordeaux	En stock
140808	Gris clair	En stock
140820	Vert vif	En stock
140821	Orange	En stock
140822	Bleu marine	En stock
140823	Or	En stock
140824	Violet	En stock
140825	Marron	En stock

8



Plaque magnétique à découper

140602	Jaune format A4	En stock
140603	Bleu format A4	En stock
140604	Noir format A4	En stock
140605	Vert format A4	En stock
140606	Rouge format A4	En stock
140632	Jaune format A3	En stock
140633	Bleu format A3	En stock
140634	Noir format A3	En stock
140635	Vert format A3	En stock
140636	Rouge format A3	En stock

9



Pictogramme magnétique vert Ø 75 mm

145520	Lot de 3 pictogrammes Burette	En stock
145521	Lot de 3 pictogrammes Chiffon	En stock
145522	Lot de 3 pictogrammes Clef	En stock
145523	Lot de 3 pictogrammes Oeil	En stock

Accessoires poste de travail

1



Crochet simple L 50 mm Ø 5 mm

604001	Lot de 5 crochets simple	3 jours
604002	Lot de 3 crochets double	3 jours

2



Support pour clés

604009	allen	3 jours
--------	-------	---------

3



Support fermé

604003	Lot de 3 supports - 35x20 mm	3 jours
604004	Lot de 3 supports - 55x20 mm	3 jours

4



Support ouvert

604005	Lot de 3 supports - Ø 10 mm	3 jours
604006	Lot de 3 supports - Ø 16 mm	3 jours
604007	Lot de 3 supports - Ø 19 mm	3 jours

5



Support pour forets

604022	14 cases	3 jours
--------	----------	---------

6



Support pour tournevis

604023	6 cases	3 jours
--------	---------	---------

7



Support balai

604020	avec galets	En stock
--------	-------------	----------

8



Crochet pour outillage électroportatif

604013	Ø 60 mm	En stock
--------	---------	----------

9



Crochet simple L 50 mm avec vis M5, pour balai ou pelle

604011	Lot de 3 crochets	En stock
--------	-------------------	----------

10



Vis/lardon M5 avec rondelle pour fixation sur profil aluminium

118418	Lot de 10	En stock
--------	-----------	----------

11



Porte outils magnétique universel

604017	L 500 mm	En stock
--------	----------	----------

12



Tablette horizontale pour fond perforé

604021	L 350 x l 125 mm	3 jours
--------	------------------	---------

Accessoires poste de travail



Support pour clés		
604008	plates	3 jours



Bac à bec en plastique bleu		
542111	Lot de 10 L 88/70 x P 105 x H 54 mm	7 jours
542112	Lot de 10 L 167/140 x P 105 x H 82 mm	7 jours
542113	Lot de 5 L 237/205 x P 144 x H 123 mm	7 jours
542114	Lot de 5 L 345/300 x P 205 x H 164 mm	7 jours



Bacs à bec en plastique rouge		
542121	Lot de 10 L 88/70 x P 105 x H 54 mm	7 jours
542122	Lot de 10 L 167/140 x P 105 x H 82 mm	7 jours
542123	Lot de 5 L 237/205 x P 144 x H 123 mm	7 jours
542124	Lot de 5 L 345/300 x P 205 x H 164 mm	7 jours



Bacs à bec en plastique gris		
542131	Lot de 10 L 88/70 x P 105 x H 54 mm	7 jours
542132	Lot de 10 L 167/140 x P 105 x H 82 mm	7 jours
542133	Lot de 5 L 237/205 x P 144 x H 123 mm	7 jours
542138	Lot de 5 L 345/300 x P 205 x H 164 mm	7 jours

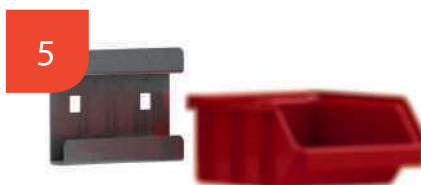

Rail pour bac plastique		
604014	L 100 mm	En stock
604015	L 450 mm	En stock



Porte bouteille métallique		
604016	H 120 mm	En stock



Distributeur de rouleaux		
604019	pour fond perforé	3 jours



Rampe électrique 5 prises 220 volts et interrupteur à voyant, puissance 3680 watts et fil de liaison L 2,5 mètres sans disjoncteur		
555201	Norme Européenne	En stock
555221	Norme Suisse	En stock
555203	Norme Française	En stock



Rampe électrique 5 prises 220 volts et interrupteur à voyant, puissance 3680 watts et fil de liaison L 2,5 mètres avec disjoncteur		
555204	Norme Européenne	En stock
555224	Norme Suisse	10 jours
555205	Norme Française	En stock

POSTURES ERGONOMIQUES

Les sièges et assis-debout pour un confort idéal

Pour compléter son poste de travail réglable en hauteur et pour davantage d'ergonomie, il est important de bien choisir son siège.

- 1 Votre siège doit tenir compte de vos **caractéristiques physiques** (poids, taille).
- 2 Prendre en compte le **type de travail** effectué (gestes répétitifs, positions immobiles prolongées).
- 3 Définir son environnement de travail : atmosphère humide ou sèche, la nature du sol, hauteur du plan de travail, compatibilité avec votre poste de travail, etc. En fonction de l'environnement, choisissez une sellerie facile à entretenir et nettoyer.
- 4 Quel type d'assise (en fonction du type de travail : siège ou assis-debout ?

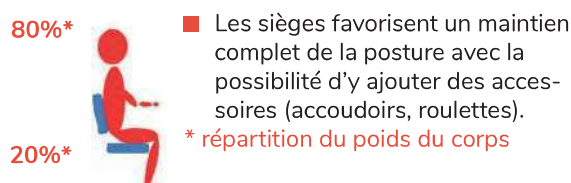
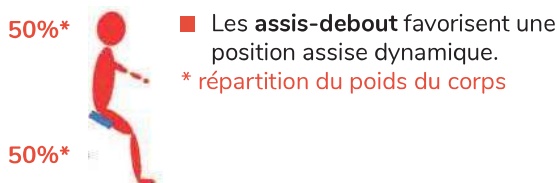

Même en production, il ne faut pas négliger la qualité des sièges de travail : celle-ci joue un rôle considérable pour le bien-être des salariés.

Les tapis anti-fatigue

Sur certains postes de travail, les tâches requièrent d'être debout toute la journée. Pour soulager l'opérateur, il existe une solution pour lui permettre de travailler dans des conditions optimales. En effet, ils apportent plus de confort à l'opérateur qui reste statique en position debout sur une surface dure. Grâce aux matériaux utilisés, ils vont permettre de stimuler la circulation sanguine et réduire la fatigue au niveau des jambes. En plus de procurer un meilleur bien-être, ils garantissent aux employés une sécurité supplémentaire puisqu'ils servent de solution anti-dérapante.



Réduction de la pression sur les articulations, les os et les muscles qui a terme entraînent des TMS.

Les avantages

- Anti-Fatigue, isolation thermique, phonique et vibratoire
- Soulage la fatigue du dos et des jambes en position debout
- Réduction des risques de glissades sur sols humides et huileux
- Amortissement des chutes et chocs de pièce au sol
- Pour certains produits, délimitation des zones de sécurité par des bordures jaunes



Tabourets d'atelier

TABOURET D'ATELIER A



Ce **tabouret d'atelier** est idéal pour une utilisation intensive dans les ateliers, industries ou laboratoires. Son assise robuste et confortable en polyuréthane assure une excellente résistance aux chocs, aux coupures ainsi qu'aux projections de graisses, d'huiles et autres solvants. Ce matériau ne nécessite aucun entretien particulier et se nettoie très facilement. Ce tabouret professionnel est réglable en hauteur par vérin par ajustement simple de 450 à 650 mm.

- Assise en polyuréthane
- Diamètre de l'assise: 320 mm
- Epaisseur de l'assise : 50 mm
- Piètement 5 branches noir et patins polyamide

Application : Assemblage, Atelier, Ergonomie, Industrie, Lean Manufacturing, Production

571102	Tabouret d'atelier A	3 jours	En kit
--------	----------------------	---------	--------

TABOURET D'ATELIER B



Ce **tabouret assis-debout** polyuréthane d'atelier est très pratique pour travailler debout et offre une assise très confortable pour le travail en position assis. Ce tabouret est idéal pour une utilisation intensive dans les ateliers, industries ou laboratoires. Son assise robuste et confortable en polyuréthane assure une excellente résistance aux chocs, aux coupures ainsi qu'aux projections de graisses, d'huiles et autres solvants. Ce matériau ne nécessite aucun entretien particulier et se nettoie très facilement. Ce tabouret professionnel est réglable en hauteur par vérin par ajustement simple de 450 à 650 mm.

- Assise en polyuréthane
- Diamètre de l'assise: 330 mm
- Profondeur de l'assise: 220 mm
- Epaisseur de l'assise : 50 mm
- Piètement 5 branches noir et patins polyamide

Application : Assemblage, Atelier, Ergonomie, Industrie, Lean Manufacturing, Production

571103	Tabouret d'atelier B	3 jours	En kit
--------	----------------------	---------	--------

TABOURET D'ATELIER C



Ce **tabouret assis-debout** est très confortable pour le travail en position assis grâce à son assise plus large. Ce tabouret d'atelier est idéal pour une utilisation intensive dans les ateliers, industries ou laboratoires. Son assise robuste et confortable en polyuréthane assure une excellente résistance aux chocs, aux coupures ainsi qu'aux projections de graisses, d'huiles et autres solvants. Ce matériau ne nécessite aucun entretien particulier et se nettoie très facilement. Ce tabouret professionnel est réglable en hauteur par vérin par ajustement simple de 450 à 650 mm.

- Assise en polyuréthane
- Diamètre de l'assise: 350 mm
- Profondeur de l'assise: 250 mm
- Epaisseur de l'assise : 25 mm
- Piètement 5 branches noir et patins polyamide

Application : Assemblage, Atelier, Ergonomie, Industrie, Lean Manufacturing, Production

571104	Tabouret d'atelier C	3 jours	En kit
--------	----------------------	---------	--------

TABOURET D'ATELIER D



Ce **tabouret assis-debout** type selle de cheval en polyuréthane noir garantie une position confortable dans vos mouvements. Ce tabouret professionnel est réglable en hauteur par vérin par ajustement simple de 450 à 650 mm.

- Assise en polyuréthane.
- Piètement 5 branches noir et patins polyamide.
- Epaisseur de l'assise : 25 mm

Application : Assemblage, Atelier, Ergonomie, Industrie, Lean Manufacturing, Production

571530	Tabouret d'atelier D	3 jours	En kit
--------	----------------------	---------	--------

Chaises d'atelier ergonomiques

CHAISE D'ATELIER A



Les sièges d'atelier télescopiques avec assises et dossiers en polyuréthane noir sont ergonomiques et polyvalents : ils s'adaptent à tous les postes de travail industriel, de l'atelier au laboratoire.

- Réglage en hauteur de 450 à 650 mm
- Possibilité d'ajouter des accessoires (repose pieds, accoudoirs, roulettes)
- Entretien facile
- Résistant aux solvants

Application : Assemblage, Atelier, Ergonomie, Industrie, Lean Manufacturing, Production

571105	Chaise d'atelier A	3 jours	En kit
572001	Repose pieds circulaire chromé réglable	3 jours	En kit
571055	Lot de 5 roulettes bandages souples	3 jours	En lot
572005	Lot de 2 accoudoirs avec réglage rapide en hauteur	3 jours	En lot

CHAISE D'ATELIER B



Les sièges d'atelier télescopiques avec assises et dossiers en polyuréthane noir sont ergonomiques et polyvalents : ils s'adaptent à tous les postes de travail industriel, de l'atelier au laboratoire.

- Réglage en hauteur de 450 à 650 mm
- Possibilité d'ajouter des accessoires (repose pieds, accoudoirs, roulettes)
- Entretien facile
- Résistant aux solvants

Application : Assemblage, Atelier, Ergonomie, Industrie, Lean Manufacturing, Production

571106	Chaise d'atelier B	3 jours	En kit
572001	Repose pieds circulaire chromé réglable	3 jours	En kit
571055	Lot de 5 roulettes bandages souples	3 jours	En lot
572005	Lot de 2 accoudoirs avec réglage rapide en hauteur	3 jours	En lot

CHAISE D'ATELIER C



Les sièges d'atelier télescopiques avec assises et dossiers en polyuréthane noir sont ergonomiques et polyvalents : ils s'adaptent à tous les postes de travail industriel, de l'atelier au laboratoire.

- Réglage en hauteur de 450 à 650 mm
- Possibilité d'ajouter des accessoires (repose pieds, accoudoirs, roulettes)
- Entretien facile
- Résistant aux solvants

Application : Assemblage, Atelier, Ergonomie, Industrie, Lean Manufacturing, Production

571107	Chaise d'atelier C	3 jours	En kit
572001	Repose pieds circulaire chromé réglable	3 jours	En kit
571055	Lot de 5 roulettes bandages souples	3 jours	En lot
572005	Lot de 2 accoudoirs avec réglage rapide en hauteur	3 jours	En lot

CHAISE D'ATELIER D



Les sièges d'atelier télescopiques avec assises et dossiers en polyuréthane noir sont ergonomiques et polyvalents : ils s'adaptent à tous les postes de travail industriel, de l'atelier au laboratoire.

- Réglage en hauteur de 450 à 650 mm
- Possibilité d'ajouter des accessoires (repose pieds, accoudoirs, roulettes)
- Entretien facile
- Résistant aux solvants

Application : Assemblage, Atelier, Ergonomie, Industrie, Lean Manufacturing, Production

571109	Chaise d'atelier D	3 jours	En kit
572001	Repose pieds circulaire chromé réglable	3 jours	En kit
571055	Lot de 5 roulettes bandages souples	3 jours	En lot
572005	Lot de 2 accoudoirs avec réglage rapide en hauteur	3 jours	En lot

Assis-debout d'atelier

ASSIS-DEBOUT D'ATELIER B

MODÈLE
DÉPOSÉ



Les assis debout d'atelier ergonomiques avec leurs assises inclinables permettent de répartir correctement le poids du corps : l'utilisateur peut tendre naturellement ses jambes et se relever sans effort.

- La hauteur est réglable sur 350 mm
- Assise polyuréthane (lavable, résistant aux huiles, solvants, aux chocs, aux outils coupants)
- Charge admissible environ 120 kg
- Ajout d'un repose pieds réglable en hauteur
- Assise réglable en inclinaison sur 15°

Application : Assemblage, Atelier, Ergonomie, Industrie, Lean Manufacturing, Production

571110	ASSIS-DEBOUT B sans dossier	3 jours	En kit
571120	Repose pieds réglable en hauteur	3 jours	En kit

ASSIS-DEBOUT D'ATELIER C

MODÈLE
DÉPOSÉ



Les assis debout d'atelier ergonomiques avec leurs assises inclinables permettent de répartir correctement le poids du corps : l'utilisateur peut tendre naturellement ses jambes et se relever sans effort.

- La hauteur est réglable sur 350 mm
- Assise polyuréthane (lavable, résistant aux huiles, solvants, aux chocs, aux outils coupants)
- Charge admissible environ 120 kg
- Ajout d'un repose pieds réglable en hauteur
- Assise réglable en inclinaison sur 15°

Application : Assemblage, Atelier, Ergonomie, Industrie, Lean Manufacturing, Production

571111	ASSIS-DEBOUT C avec dossier	3 jours	En kit
571120	Repose pieds réglable en hauteur	3 jours	En kit

ASSIS-DEBOUT D'ATELIER D

MODÈLE
DÉPOSÉ



Les assis debout d'atelier ergonomiques avec leurs assises inclinables permettent de répartir correctement le poids du corps : l'utilisateur peut tendre naturellement ses jambes et se relever sans effort.

- La hauteur est réglable sur 350 mm
- Assise polyuréthane Ø 320 mm (lavable, résistant aux huiles, solvants, aux chocs, aux outils coupants)
- Charge admissible environ 120 kg
- Ajout d'un repose pieds réglable en hauteur
- Dossier réglable en hauteur

Application : Assemblage, Atelier, Ergonomie, Industrie, Lean Manufacturing, Production

571112	ASSIS-DEBOUT D	3 jours	En kit
--------	----------------	---------	--------

ASSIS-DEBOUT D'ATELIER E

MODÈLE
DÉPOSÉ



Les assis debout d'atelier ergonomiques avec leurs assises inclinables permettent de répartir correctement le poids du corps : l'utilisateur peut tendre naturellement ses jambes et se relever sans effort.

- La hauteur est réglable sur 350 mm
- Assise polyuréthane (lavable, résistant aux huiles, solvants, aux chocs, aux outils coupants)
- Charge admissible environ 120 kg
- Ajout d'un repose pieds réglable en hauteur

Application : Assemblage, Atelier, Ergonomie, Industrie, Lean Manufacturing, Production

571114	ASSIS-DEBOUT E	3 jours	En kit
571120	Repose pieds réglable en hauteur	3 jours	En kit

Tapis ergonomiques Anti-Fatigue

● TAPIS ANTI-FATIGUE A

Tapis antifatigue, assurant un grand confort disponible.

- Isolation thermique, phonique et vibratoire
- La surface bullée permet de relancer la circulation sanguine en créant un micro massage
- Tapis à conseiller quand l'opérateur reste statique
- Environnement sec

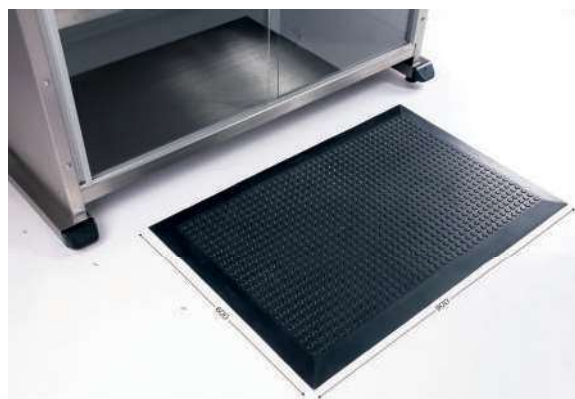

571200	ANTI-FATIGUE A L 900 x l 600 mm	5 jours	A l'unité
--------	---------------------------------	---------	-----------

● TAPIS ANTI-FATIGUE B



- Fabriqué en caoutchouc résistant SBR/NBR – possible à appliquer dans la majorité des conditions climatiques.
- Excellentes propriétés antidérapantes conformes à la norme EN 1352, catégorie R10.
- Motif circulaire en relief assure l'adhésion et élimine efficacement les salissures et l'humidité.
- Les bords biseautés moulés facilitent l'entrée de véhicules et d'hommes sans risque de trébuchement.

571203	ANTI-FATIGUE B L 1500 x l 900 mm	5 jours	A l'unité
--------	----------------------------------	---------	-----------

● TAPIS ANTI-FATIGUE C



Les tapis anti fatigue en caoutchouc assurent un grand confort aux opérateurs travaillant en position statique sur une longue durée. Ils soulagent la fatigue du dos et des jambes en position debout.

- Propriété antifatigue
- Isolation thermique, phonique et vibratoire
- Propriétés antidérapantes pour plus de sécurité
- Surface très résistante

571204	ANTI-FATIGUE C L 900 x l 600 mm	5 jours	A l'unité
--------	---------------------------------	---------	-----------

Tapis ergonomiques Anti-Fatigue

● TAPIS ANTI-FATIGUE D

- Larges bordures biseautées intégrées pour élimination des risques de chute
- Caoutchouc nitrile pur à 100%. Aucune matière recyclée. Sans latex.
- Durabilité et durée de vie imbattables
- Design unique à surface lisse stimule le corps humain, ce qui permet d'augmenter la circulation sanguine

571205	ANTI-FATIGUE D L 900 x l 600 mm	5 jours	A l'unité
--------	---------------------------------	---------	-----------

You
Tube



MOBILIER ATELIER

● TAPIS ANTI-FATIGUE F



You
Tube

Idéal pour toutes les tâches inconfortables demandant de s'agenouiller. Le tapis réduit les douleurs au niveau des genoux et les tensions du bas du dos causées par l'adoption fréquente de la position agenouillée.

- Avec poignée de transport
- Fabriqué dans un mélange de PVC à alvéoles fermées/nitrile
- Résistant aux huiles et aux produits chimiques

571207	ANTI-FATIGUE F L 500 x l 360 mm transportable	5 jours	A l'unité
--------	---	---------	-----------

● TAPIS ANTI-FATIGUE G



You
Tube

- Sous-couche « coussin » en mousse garantit un grand confort et d'excellentes propriétés antifatigues
- Préconisé pour les opérateurs qui restent devant leurs postes de travail pendant de longues durées
- Surface très résistante en PVC avec motif « diamant » assurant la résistance aux salissures.
- Surface supérieure coupe-feu assure la résistance à de nombreuses substances chimiques utilisées dans l'industrie.

571208	ANTI-FATIGUE G l 900 mm 2 bandes jaunes vendu au mètre	10 jours	A l'unité
--------	--	----------	-----------

TAPIS ANTI-FATIGUE I

Tapis ergonomique Anti-Fatigue

NEW



MOBILIER ATELIER

Les tapis antifatique soulagent la fatigue du dos et des jambes dues à la station debout régulière au travail. Nos tapis antifatique amortissent les pas et permettent des mouvements plus doux qui aident à combattre les troubles musculosquelettiques (TMS).

- Propriété antifatique
- En mousse PVC Vierge Cellules fermées
- Bordures jaunes biseautées pour éliminer les risques de chutes
- Adapté aux environnements intérieurs secs

Application

Assemblage, Atelier, Ergonomie, Industrie, Lean Manufacturing, Production

CODE	DÉSIGNATION	DÉLAI	CONDI.
571209	ANTI-FATIGUE I 900 mm vendu au mètre	En stock	A l'unité



TAPIS ANTI-FATIGUE H

Tapis ergonomique Anti-Fatigue

NEW



Les tapis antifatique soulagent la fatigue du dos et des jambes dues à la station debout régulière au travail. Nos tapis antifatique amortissent les pas et permettent des mouvements plus doux qui aident à combattre les troubles musculosquelettiques (TMS).

- Propriété antifatique
- En mousse PVC Vierge Cellules fermées
- Bordures jaunes biseautées pour éliminer les risques de chutes
- Adapté aux environnements intérieurs secs

Application

Assemblage, Atelier, Ergonomie, Industrie, Lean Manufacturing, Production

CODE	DÉSIGNATION	DÉLAI	CONDI.
571210	ANTI-FATIGUE H L 900 x l 600 mm	En stock	A l'unité

LES ÉTAPES 5S

5S

Shitsuke
S'impliquer : Respecter les règles établies et les améliorer ensemble.



Seikestu
Standardiser : Maintenir le rangement et la propreté.

Seiso
Nettoyer : Éviter les sources de salissures.

Seiri
Éliminer : Oter l'inutile.

Seiton
Ranger : Une place pour chaque chose.

1 Démarrage du chantier



MOBILIER D'ATELIER

2 Point propreté



3 Armoire visuelle 5S



4 Signalétique aérienne



5 Signalétique au sol



6 Indicateur demerite propreté

COTATION DU TERRITOIRE		
ACTION	RESULTAT	TENDANCE
RANGEMENT	Atelier 3	
ORDRE	Magasin 5	
ORGANISATION	des stocks 4	
PROPRETE	locaux 0	
RIGUEUR	Traité sélectif des déchets 1	



Découvrez notre jeu 5S et le kit de démarrage Chantier de SESA SYSTEMS APPROACH, une méthode de formation ludique et efficace !



Postes de propreté 5S

● Panneau NETPOST 300

Donnez de l'enthousiasme à votre démarche 5S et maintenez un lieu de travail propre grâce au panneau point propreté imprimé ! Visualisez instantanément les outils nécessaires au nettoyage de la zone et éliminez le temps passé à les chercher ou à les remplacer. L'ombre permet de voir de loin si les équipements sont disponibles ou manquants.

- 2 plaques en PMMA gris H 800 mm × L 600 mm
- Support PVC transparent pour libellé personnalisable et interchangeable
- Sérigraphie adhésive bleu avec 3 formes
- Livré avec 3 crochets simples 604011 et 1 support balai 604020
- Piètement simple fixe 117540 ou sur roulettes 117542 (à commander séparément)

660170	L 600 x H 1600 mm avec ombre à outils et crochets	15 jours	En kit
117540	Piètement simple H 1960 mm fixe	En stock	En kit
117542	Piètement simple H 2000 mm sur roulettes Ø 75 mm	En stock	En kit

NEW



● NETPOST 400A



MODÈLE DÉPOSÉ
BEST SELLER

Une solution complète et sans entretien grâce à l'aluminium.

- Base en acier avec peinture époxy
- Montant aluminium rainuré facilitant le montage d'accessoires
- Livré avec 3 crochets (code 604011 pour balai, pelle et pinces)

660150	I 500 x P 500 x H 1560 mm	En stock	En kit
645128	Plancher perforé pour NETPOST 400	En stock	Monté
645133	Kit essuie-mains vertical pour NETPOST 400	En stock	A l'unité
120050	Lot de 4 roulettes pivotantes avec frein Ø 75 mm	En stock	En lot

● NETPOST 400B MURAL



MODÈLE DÉPOSÉ

Le poste de propreté 5S |NETPOST 400B indispensable pour les encombrements réduits.

Le NETPOST® 400 MURAL se fixe très facilement sur une paroi verticale et offre une présentation efficace de vos outils propreté.

- Livré avec 3 crochets Réf. 604011 (pour balai, pelle et pinces)

660155	I 500 x P 500 x H 900 mm avec kit de fixation	3 jours	En kit
--------	---	---------	--------

NETPOST 600

Poste de propreté mobile 5S



MODÈLE
DÉPOSÉ

You
Tube

BEST
SELLER

Application

- Atelier
- Développement Durable
- Environnement
- Industrie
- ISO 14001
- Management Environnemental
- Nettoyage

Le **poste de propreté mobile 5S** NETPOST 600 permet une exploitation ergonomique des outils propreté grâce à l'aluminium.

- Solide base acier avec peinture époxy.
- Montants en aluminium anodisé rainurés facilitant le montage d'accessoires.
- Rail aluminium compatible L 556 mm (code 544006) et L 900 mm (code 544009)
- Livré avec 6 crochets (code 604011 pour balai, pelle et pinceaux)

Accessoires



1



2



3



4

CODE	DÉSIGNATION	DÉLAI	CONDITIONNEMENT
660112	I 650 x P 750 x H 1580 mm sur roulettes	3 jours	En kit
660122	I 990 x P 750 x H 1580 mm sur roulettes	3 jours	En kit
1	645130 Kit essuie-mains I 620 mm	En stock	En kit
1	645131 Kit essuie-mains I 964 mm	En stock	En kit
2	141512 Bandeau design recto/verso «POINT PROPETE» I 600 x H 170 mm avec etrier de fixation	3 jours	En kit
3	660140 Etagère réglable en hauteur I 450 x P 150 mm fixation sur profil aluminium pour produits d'entretien	En stock	En kit
4	645120 Bac de rétention des liquides L 600 mm	5 jours	Monté

NETPOST 800

Poste de propreté mobile 5S

- Solide base acier, peinture époxy, montants en aluminium anodisé rainurés facilitant le montage d'accessoires
- Porte en PMMA transparente, maintien par aimant
- Livré avec 6 crochets (code 604011 pour balai, pelle et pinces)
- Livré avec 4 roulettes pivotantes avec frein Ø 100 mm

Application

- Atelier
- Développement Durable
- Environnement
- Industrie
- ISO 14001
- Management Environnemental
- Nettoyage



MODÈLE
DÉPOSÉ

Accessoires



1



2

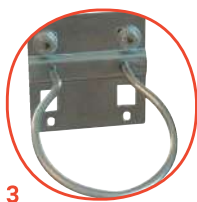

3

	CODE	DÉSIGNATION	DÉLAI	CONDITIONNEMENT
	660166	l 650 x P 540 x H 1680 mm avec porte	3 jours	Prémonté
1	645132	Kit essuie-mains pour NETPOST 800	3 jours	En kit
2	645129	Poubelle en PVC noir contenance 26 litres et équipée de 3 compartiments amovibles	En stock	En kit
3	604013	Crochet pour outillage électroportatif Ø 60 mm	En stock	A l'unité

Accessoires poste de propreté

1



Porte bouteille métallique

604016	H 120 mm	En stock
--------	----------	----------

2



Crochet simple L 50 mm avec vis M5, pour balai ou pelle

604011	Lot de 3 crochets	En stock
--------	-------------------	----------

3



Support balai

604020	avec galets	En stock
--------	-------------	----------

4



Balai polyester avec manche aluminium norme HACCP

645116	L 400 mm	En stock
--------	----------	----------

5



Kit pelle et balayette à accrocher

645117	à accrocher	En stock
--------	-------------	----------

6



Kit DOCAFLEX mural

301101	A4 verticale avec 10 pochettes à pivots avec 4 butées	En stock
301102	A4 verticale avec 5 pochettes à pivots avec 4 butées	En stock

7



Support pour sac-poubelle latérale 5S et 10 sacs plastiques

645124	Sans couvercle articulé	En stock
--------	-------------------------	----------

8



Support pour sac-poubelle latérale 5S et 10 sacs plastiques

645125	Avec couvercle articulé	En stock
--------	-------------------------	----------

9



Sacs transparents capacité 110 litres

645123	Lot de 200	En stock
--------	------------	----------

ECOPOST A

Support pour sac-poubelle 5S



- Base en acier, peinture époxy grise
- Structure en aluminium rainuré permettant le réglage aisé des poubelles (10 sacs plastiques fournis)
- Livré avec porte-document A4 transparent pour identifier les contenus

Application

Atelier, Développement Durable, Environnement, Industrie, ISO 14001, Management Environnemental, Nettoyage

CODE	DÉSIGNATION	DÉLAI	CONDI.
645220	2 poubelles sans couvercle	5 jours	En kit



ECOPOST B

Support pour sac-poubelle 5S



- Base en acier, peinture époxy grise
- Structure en aluminium rainuré permettant le réglage aisé des poubelles (10 sacs plastiques fournis)
- Livré avec porte-document A4 transparent pour identifier les contenus

Application

Atelier, Développement Durable, Environnement, Industrie, ISO 14001, Management Environnemental, Nettoyage

CODE	DÉSIGNATION	DÉLAI	CONDI.
645240	4 poubelles sans couvercle	5 jours	En kit



ARMOIRE VISUELLE 5S

Armoire de rangement atelier 5S

MOBILIER ATELIER



Application

- 5S
- Atelier
- E.P.I.
- Industrie
- Lean Manufacturing
- Stockage

- Base en acier
- Corps sur structure aluminium
- Tablettes réglables en hauteur
- Fermeture des portes par serrure à crémone 2 points avec faces avant en PMMA transparent

Accessoires



1



2



3

CODE	DÉSIGNATION	DÉLAI	CONDITIONNEMENT
680160	I 930 x P 550 x H 1970 mm version 4 étagères	3 jours	Prémonté
680161	I 930 x P 550 x H 1970 mm version 3 étagères	3 jours	Prémonté
680162	I 930 x P 550 x H 970 mm version 2 étagères	3 jours	Prémonté
1	541052 Lot de 4 roulettes pivotantes avec frein Ø 100 mm	En stock	En lot
2	141415 Bandeau bombé personnalisable I 600 x H 200 mm avec etrier de fixation	En stock	En kit
3	680155 Etagère supplémentaire I 835 x P 430 mm pour ARMOIRE VISUELLE 5S	5 jours	Monté

Nos applications clients

voir p76 à 84

MOBILIER D'ATELIER



QUALIPOST 3000 C



QUALIPOST 3000 A



QUALIPOST 3000 D

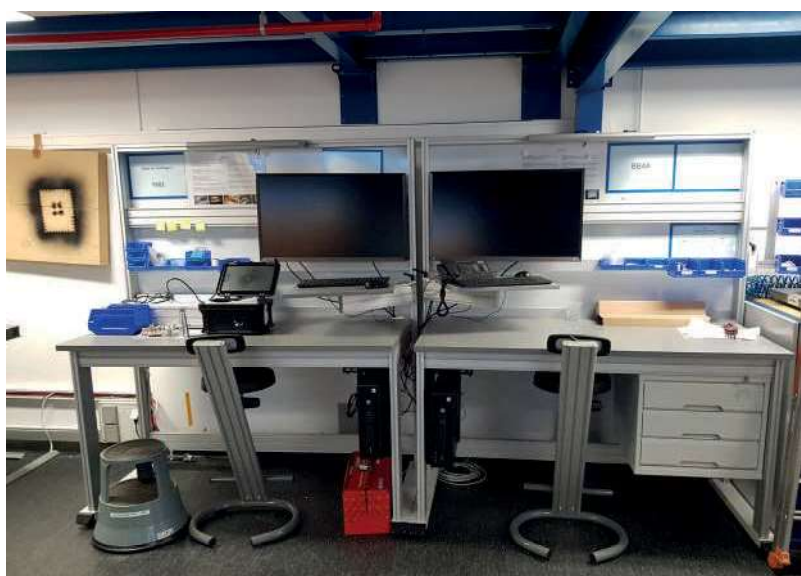

QUALIPOST 3000 C



QUALIPOST 3000 B



QUALIPOST 4000

INOX / ESD

POSTE DE TRAVAIL INOX	126 à 136
Armoire informatique	126 à 127
Poste de propreté	128 à 129
Armoire de rangement	130
Poste de maintenance TPM	131
Poste de contrôle qualité	132 à 136
ACCESSOIRES ESD	137
SUPPORT AFFICHAGE INOX	138 à 140

Nota : Des revêtements ESD sont disponibles pour les plateaux de nos postes de travail sur la gamme Mobilier d'atelier : voir page 92.



Découvrez notre gamme de produit complète en INOX et ESD, pour les environnements exigeants des normes d'hygiène strictes ou électrostatiques, notamment dans le milieu de l'agroalimentaire, de la chimie ou de l'électronique.

L'INOX est un acier connu pour sa capacité à s'opposer à la circulation du courant électrique et possède des caractéristiques antistatiques idéal à l'ESD. Soit un matériau anticorrosif, qui est également résistant aux écarts de température, antistatique, hygiénique et durable.



NETPOST 850 INOX



Nouveau



e.commerce



Certifié



ESD



2 ANS

MOBIPOST 550A INOX

Armoire informatique INOX



INOX / ESD

- Coffret supérieur INOX avec joints caoutchouc réglable en hauteur sur structure aluminium anodisé avec bouche rainure
- Kit aération avec filtres
- Porte en PMMA étanche, verrouillable à clef
- Coffret inférieur INOX avec porte avant verrouillable à clef
- Plateau INOX poli satiné
- Tiroir coulissant pour clavier et souris avec face avant articulée
- Qualité de l'INOX utilisé: 304L
- Coffret supérieur INFOPOST 250 également vendu seul
- Compatible ESD
- Lot de 4 roulettes INOX avec frein Ø 100 mm vendu séparément (code 541051)

Application

Atelier, Gestion, Industrie, Informatique, INOX, Laboratoires, Lean Manufacturing, Production

CODE	DÉSIGNATION	DÉLAI	CONDI.
211902	L 700 x P 500 x H 1600 mm	20 jours	Prémonté



MOBIPOST 550B INOX

Armoire informatique INOX



- Coffret supérieur INOX avec joints caoutchouc réglable en hauteur sur structure aluminium anodisé avec bouche rainure
- Kit aération avec filtres
- Porte en PMMA étanche, verrouillable à clef
- Coffret inférieur INOX avec porte avant verrouillable à clef
- Plateau INOX poli satiné
- Tiroir coulissant pour clavier et souris avec face avant articulée
- Qualité de l'INOX utilisé: 304L
- Coffret supérieur INFOPOST 250 également vendu seul
- Compatible ESD
- Lot de 4 roulettes INOX avec frein Ø 100 mm vendu séparément (code 541051)

Application

Atelier, Gestion, Industrie, Informatique, INOX, Laboratoires, Lean Manufacturing, Production

CODE	DÉSIGNATION	DÉLAI	CONDI.
211914	L 1232 x P 500 x H 1600 mm	20 jours	Prémonté



MOBIPOST 950 INOX

Armoire informatique INOX

INOX / ESD

- Coffret supérieur INOX avec joints caoutchouc réglable en hauteur sur structure aluminium anodisé avec bouche rainure
- Kit aération avec filtres
- Porte en PMMA étanche, verrouillable à clef
- Coffret inférieur INOX avec porte avant verrouillable à clef
- Plateau INOX poli satiné
- Tiroir coulissant pour clavier et souris avec face avant articulée
- Qualité de l'INOX utilisé: 304L
- Coffret supérieur INFOPOST 250 également vendu seul
- Lot de 4 roulettes INOX avec frein Ø 100 mm vendu séparément (code 541051)



Application

- Atelier
- Gestion
- Industrie
- Informatique
- INOX
- Laboratoires
- Lean Manufacturing
- Production



Accessoires



1

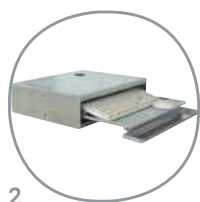

2



3

CODE	DÉSIGNATION	DÉLAI	CONDITIONNEMENT
215950	L 700 x P 700 x H 1615 mm	20 jours	Prémonté
1 541051	Lot de 4 roulettes pivotantes en INOX avec frein Ø 100 mm, élévation de 80 mm	En stock	En lot
2 211990	Tiroir clavier INOX pour INFOPOST INOX I 556 x P 450 x H 126 mm pour INFOPOST INOX	20 jours	Prémonté
3 211941	INFOPOST 250 INOX I 600 x P 160 x H 585 mm avec porte en PMMA	20 jours	Prémonté

NETPOST 650 INOX

Poste de propreté mobile 5S INOX

INOX / ESD

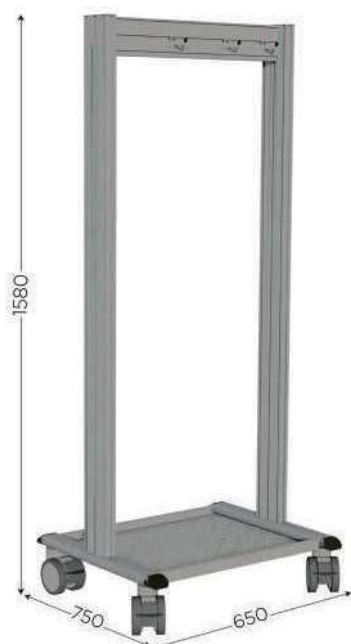

Application

- Atelier
- Développement Durable
- Environnement
- Industrie
- INOX
- ISO 14001
- Management Environnemental
- Nettoyage

Le poste de propreté mobile 5S NETPOST 650 INOX permet une exploitation ergonomique des outils propreté grâce à l'aluminium.

- Base et plancher perforé en INOX.
- Montants en aluminium anodisé rainurés facilitant le montage d'accessoires.
- Rail aluminium compatible L 556 mm (code 544006) et L 900 mm (code 544009)
- **Livré avec 6 crochets (code 604011 pour balai, pelle et pinceaux)**

Accessoires



1



2



3

	CODE	DÉSIGNATION	DÉLAI	CONDITIONNEMENT
	660912	I 650 x P 750 x H 1580 mm sur roulettes	5 jours	En kit
1	141512	Bandeau design recto/verso «POINT PROPRETÉ» I 600 x H 170 mm avec etrier de fixation	3 jours	En kit
2	660140	Etagère réglable en hauteur I 450 x P 150 mm fixation sur profil aluminium pour produits d'entretien	En stock	En kit
3	645120	Bac de rétention des liquides L 600 mm	5 jours	Monté

NETPOST 450 INOX

Poste de propreté 5S INOX

MODÈLE DÉPOSÉ COMPATIBLE ESD CERTIFIÉ HYGIENOX



Une solution complète et sans entretien grâce à l'aluminium.

- Base en INOX
- Montant aluminium rainuré facilitant le montage d'accessoires
- Livré avec 3 crochets (code 604011 pour balai, pelle et pinceaux)

Application

Atelier, Développement Durable, Environnement, Industrie, INOX, ISO 14001, Management Environnemental, Nettoyage

CODE	DÉSIGNATION	DÉLAI	CONDI.
660950	I 500 x P 500 x H 1560 mm	15 jours	En kit
645133	Kit essuie-mains vertical pour NETPOST 400	En stock	A l'unité



INOX / ESD

NETPOST 850 INOX

Poste de propreté mobile 5S

COMPATIBLE ESD CERTIFIÉ HYGIENOX MODÈLE DÉPOSÉ NEW



- Solide base INOX
- Parois latérales et fond en INOX
- Corps sur structure aluminium anodisé rainurés facilitant le montage d'accessoires
- Porte en PMMA transparent, maintien par aimant
- Livré avec 6 crochets (code 604011 pour balai, pelle et pinceaux)
- Livré avec 4 roulettes pivotantes avec freins dia. 100 mm

Application

Atelier, Développement Durable, Environnement, Industrie, ISO 14001, Management Environnemental, Nettoyage

CODE	DÉSIGNATION	DÉLAI	CONDI.
660966	I 650 x P 540 x H 1680 mm avec porte	20 jours	Prémonté

ARMOIRE VISUELLE 5S INOX

Armoire de rangement atelier 5S INOX

INOX / ESD



COMPATIBLE
ESD

CERTIFIÉ
HYGIENOX

Application

- 5S
- Atelier
- E.P.I.
- Industrie
- INOX
- Laboratoires
- Lean Manufacturing
- Stockage

- Base INOX
- Corps sur structure aluminium
- Tablettes INOX réglables en hauteur
- Fermeture des portes par serrure à crémone 2 points avec faces avant en PMMA transparent

Accessoires



1



2

	CODE	DÉSIGNATION	DÉLAI	CONDITIONNEMENT
	680168	I 930 x P 550 x H 970 mm version 2 étagères	15 jours	Prémonté
	680169	I 930 x P 550 x H 1970 mm version 4 étagères	15 jours	Prémonté
1	141415	Bandeau bombé personnalisable I 600 x H 200 mm avec etrier de fixation	En stock	En kit
2	541051	Lot de 4 roulettes pivotantes en INOX avec frein Ø 100 mm, élévation de 80 mm	En stock	En lot

MAINTPOST 850 INOX

Poste de travail porte-outils INOX

CERTIFIÉ
HYGIENOX

COMPATIBLE
ESD

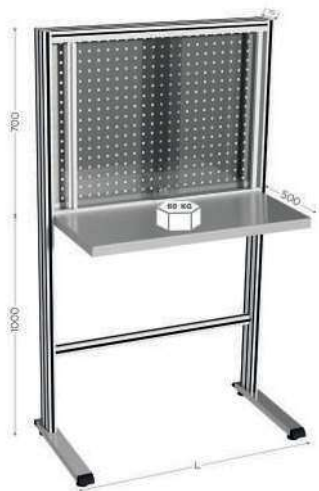

- Base en acier INOX sur quatre vérins
- Montants en aluminium anodisé équipés de joncs bouche-rainures
- Plateau INOX poli satiné
- Fond arrière en tôle perforé INOX pour la disposition des crochets
- Fond perforé avec entraxe de 38 mm
- Protection frontale des outils par des portes coulissantes en PMMA, verrouillables à clef.
- Qualité de l'INOX utilisé : 304L
- Compatible ESD
- De nombreux accessoires QUALIPOST 600 sont compatibles (p. 65)

Application

Atelier, Industrie, Lean Manufacturing, Maintenance, TPM

CODE	DÉSIGNATION	DÉLAI	CONDI.
603942	I 620 x P 570 x H 1700 mm	25 jours	Monté
603952	I 964 x P 570 x H 1700 mm	25 jours	Monté
603962	I 1264 x P 570 x H 1700 mm	25 jours	Monté
537990	Tiroir de rangement INOX I 556 x P 450 x H 126 mm	20 jours	Prémonté
544070	Kit de fixation tiroir pour chassis INOX	20 jours	A l'unité



INOX / ESD

MAINTPOST 6500 INOX

Établi d'atelier professionnel INOX

CERTIFIÉ
HYGIENOX

COMPATIBLE
ESD



- Châssis en acier inoxydable, avec plateau INOX poli satiné, épaisseur 20/10 mm renforcé avec bords tombés
- Rangement inférieur avec portes PMMA coulissantes verrouillables
- Fond arrière sur structure aluminium anodisé naturel rainuré, équipé de joncs bouche-rainures
- Paroi en INOX poli satiné assemblée par joints étanches
- Fond arrière en tôle perforé INOX pour la disposition des crochets
- Fond perforé avec entraxe de 38 mm
- Qualité de l'INOX utilisé : 304L
- Compatible ESD
- Livré avec portes coulissantes PMMA verrouillable
- De nombreux accessoires MAINTPOST 6000 sont compatibles (p. 97 à 98)

Application

Atelier, Industrie, Lean Manufacturing, Maintenance, TPM

CODE	DÉSIGNATION	DÉLAI	CONDI.
611911	I 1000 x P 750 x H 1800 mm avec rangement inférieur	30 jours	Monté
611912	I 1200 x P 750 x H 1800 mm avec rangement inférieur	30 jours	Monté
611913	I 1500 x P 750 x H 1800 mm avec rangement inférieur	30 jours	Monté
611915	I 2000 x P 750 x H 1800 mm avec rangement inférieur	30 jours	Monté
541051	Lot de 4 roulettes pivotantes en INOX avec frein Ø 100 mm, élévation de 80 mm	En stock	En lot



QUALIPOST 650A INOX

Poste de contrôle qualité INOX



Le poste de contrôle qualité INOX |QUALIPOST 650A INOX, par son encombrement réduit, offre une esthétique nouvelle et sera le poste indispensable de la Gestion Qualité en milieu difficile.

- Solide base en acier protégée par peinture époxy avec montants en aluminium anodisé rainuré
- Plateau inox poli satiné, épaisseur 20/10 mm renforcé avec bords tombés
- Fond arrière en tôle blanche vernie sur ossature aluminium anodisé rainuré facilitant le montage d'accessoires
- Compatible ESD
- Qualité de l'INOX utilisé: 304L

Application

Atelier, Contrôle, Entrepôt, Industrie, INOX, Laboratoires, Lean Manufacturing, Maintenance, Qualité

INOX / ESD

CODE	DÉSIGNATION	DÉLAI	CONDI.
516910	I 620 x P 500 x H 1700 mm avec plateau en INOX	15 jours	Prémonté
516920	I 964 x P 500 x H 1700 mm avec plateau en INOX	15 jours	Prémonté
516930	I 1264 x P 500 x H 1700 mm avec plateau en INOX	15 jours	Prémonté
551243	Eclairage LED pour poste de travail I 555 mm éclairement moyen lumineux 800 lux	En stock	Monté



QUALIPOST 650B INOX

Poste de contrôle qualité INOX

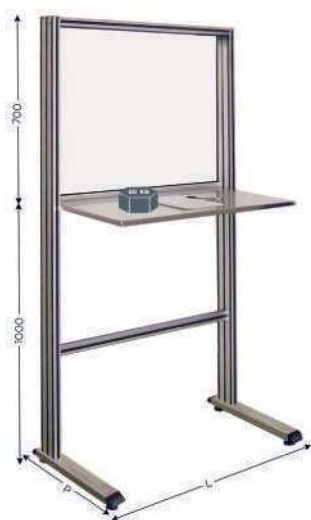

Le poste de contrôle qualité INOX |QUALIPOST 650B INOX valorisera l'Image Qualité de vos ateliers de production en milieu humide ou difficile dans le respect des normes d'hygiène.

- Base en acier inox sur quatre vérins avec montants en aluminium anodisé
- Plateau inox poli satiné, épaisseur 20/10 mm renforcé avec bords tombés
- Fond arrière en tôle blanche vernie, assemblée par joints étanches sur profils aluminium équipés de joncs bouche-rainures
- Compatible ESD
- Qualité de l'INOX utilisé: 304L

Application

Atelier, Contrôle, Entrepôt, Industrie, INOX, Laboratoires, Lean Manufacturing, Maintenance, Qualité

CODE	DÉSIGNATION	DÉLAI	CONDI.
516940	I 620 x P 500 x H 1700 mm avec plateau et pieds en INOX	15 jours	Prémonté
516950	I 964 x P 500 x H 1700 mm avec plateau et pieds en INOX	15 jours	Prémonté
516960	I 1264 x P 500 x H 1700 mm avec plateau et pieds en INOX	15 jours	Prémonté
541906	Etagère inférieure INOX I 556 x P 500 mm réglable en hauteur	20 jours	Prémonté
541907	Etagère inférieure INOX I 900 x P 500 mm réglable en hauteur	20 jours	Prémonté
541908	Etagère inférieure INOX I 1200 x P 500 mm réglable en hauteur	20 jours	Prémonté



Postes de contrôle qualité INOX

● QUALIPOST 650C INOX

Le poste de contrôle qualité INOX |QUALIPOST 650C INOX, par son encombrement réduit, offre une esthétique nouvelle et sera le poste indispensable de la Gestion Qualité en milieu difficile.

- Solide base et montants en inox
- Plateau inox poli satiné, épaisseur 20/10 mm renforcé avec bords tombés
- Fond arrière en inox
- Compatible ESD
- Qualité de l'INOX utilisé: 304L
- Sans accessoire adaptable

516971	I 620 x P 500 x H 1700 mm tout en INOX	20 jours	Prémonté
516981	I 964 x P 500 x H 1700 mm tout en INOX	20 jours	Prémonté
516991	I 1264 x P 500 x H 1700 mm tout en INOX	20 jours	Prémonté



INOX / ESD

● QUALIPOST 750 INOX



- Caisson inférieur INOX
- Tiroir coulissant
- Deux portes ouvrantes avec serrure et plancher inférieur
- Fond arrière en tôle blanche vernie, assemblée par joints étanches sur profils aluminium équipés de joncs bouche-rainures
- Compatible ESD
- Qualité de l'INOX utilisé: 304L
- Lot de 4 roulettes INOX avec frein Ø 100 mm vendu séparément (code 541051)

517900	I 700 x P 700 x H 1735 mm fond tôle blanche vernie	20 jours	Monté
--------	--	----------	-------

● QUALIPOST 3500C INOX



- Châssis en acier inoxydable avec évier, sans fond arrière
- Plateau INOX poli satiné, épaisseur 20/10 mm renforcé avec bords tombés
- Avec bouchon et siphon de vidange robinet standard et col de cygne
- Qualité de l'INOX utilisé : 304L
- Compatible ESD
- De nombreux accessoires QUALIPOST 3000 sont compatibles (p. 84 à 96)

511351	I 1000 x P 750 x H 900 mm châssis avec évier	20 jours	Prémonté
537990	Tiroir de rangement INOX I 556 x P 450 x H 126 mm	20 jours	Prémonté
544070	Kit de fixation tiroir pour châssis INOX	20 jours	A l'unité

QUALIPOST 3500A INOX

Poste de travail INOX

INOX / ESD



MODÈLE DÉPOSÉ CERTIFIÉ HYGIENOX COMPATIBLE ESD

Application

- Assemblage
- Atelier
- Conditionnement
- Industrie
- INOX
- Laboratoires
- Lean Manufacturing
- Production

- Châssis en acier inoxydable
- Plateau INOX poli satiné, épaisseur 20/10 mm renforcé avec bords tombés
- Fond arrière en inox, assemblée par joints étanches sur profils aluminium équipés de joncs bouche-rainures.
- Qualité de l'INOX utilisé : 304L
- Compatible ESD
- Lot de 4 roulettes INOX avec frein Ø 100 mm vendu séparément (code 541051)
- De nombreux accessoires QUALIPOST 3000 sont compatibles (p. 84 à 96)

Accessoires

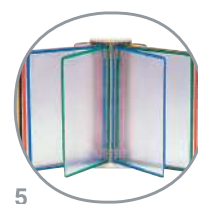
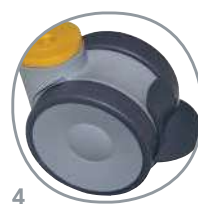
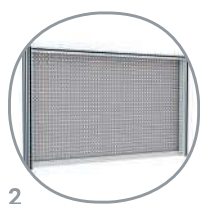

	CODE	DÉSIGNATION	DÉLAI	CONDITIONNEMENT
	911311	I 1000 x P 750 x H 900 mm châssis seul avec plateau en INOX poli satiné	15 jours	Prémonté
	911312	I 1200 x P 750 x H 900 mm châssis seul avec plateau en INOX poli satiné	15 jours	Prémonté
	911313	I 1500 x P 750 x H 900 mm châssis seul avec plateau en INOX poli satiné	15 jours	Prémonté
	911315	I 2000 x P 750 x H 900 mm châssis seul avec plateau en INOX poli satiné	15 jours	Prémonté
1	921041	Fond arrière avec paroi en INOX poli satiné L 1000 x H 900 mm	15 jours	Prémonté
1	921042	Fond arrière avec paroi en INOX poli satiné L 1200 x H 900 mm	15 jours	Prémonté
1	921043	Fond arrière avec paroi en INOX poli satiné L 1500 x H 900 mm	15 jours	Prémonté
1	921045	Fond arrière avec paroi en INOX poli satiné L 2000 x H 900 mm	15 jours	Prémonté
2	921031	Fond arrière en INOX perforé L 1000 x H 900 mm	20 jours	Prémonté
2	921032	Fond arrière en INOX perforé L 1200 x H 900 mm	20 jours	Prémonté
2	921033	Fond arrière en INOX perforé L 1500 x H 900 mm	20 jours	Prémonté
2	921035	Fond arrière en INOX perforé L 2000 x H 900 mm	20 jours	Prémonté
3	541051	Lot de 4 roulettes pivotantes en INOX avec frein Ø 100 mm, élévation de 80 mm	En stock	En lot
4	541053	Lot de 4 roulettes ESD pivotantes avec frein Ø 100 mm	En stock	En lot
5	370101	DOCAFLEX MURAL INOX 10 pochettes A4 assortiment a pivots avec 4 butées	En stock	En kit



QUALIPOST 3500D INOX

Poste de travail INOX

INOX / ESD



Application

- Atelier
- Gestion
- Industrie
- Informatique
- INOX
- Laboratoires
- Lean Manufacturing
- Production

- Châssis et parois en acier inoxydable, avec plateau INOX poli satiné, épaisseur 20/10 mm renforcé avec bords tombés
- Fond arrière sur structure aluminium anodisé naturel rainuré, équipé de joncs bouche-rainures
- Paroi en INOX poli satiné assemblée par joints étanches
- Rangement inférieur et étagère en acier inoxydable avec portes coulissantes PMMA verrouillables
- Qualité de l'INOX utilisé: 304L
- Compatible ESD
- De nombreux accessoires QUALIPOST 3000 sont compatibles ((p. 84 à 96)

Accessoires



1



2

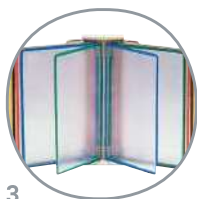

3



4

CODE	DÉSIGNATION	DÉLAI	CONDITIONNEMENT
911211	I 1000 x P 750 x H 1800 mm avec fond arrière	20 jours	Monté
911212	I 1200 x P 750 x H 1800 mm avec fond arrière	20 jours	Monté
911213	I 1500 x P 750 x H 1800 mm avec fond arrière	20 jours	Monté
911215	I 2000 x P 750 x H 1800 mm avec fond arrière	20 jours	Monté
911225	I 2000 x P 750 x H 900 mm châssis seul	20 jours	Monté
911221	I 1000 x P 750 x H 900 mm châssis seul	20 jours	Monté
911222	I 1200 x P 750 x H 900 mm châssis seul	20 jours	Monté
911223	I 1500 x P 750 x H 900 mm châssis seul	20 jours	Monté
1	541051 Lot de 4 roulettes pivotantes en INOX avec frein Ø 100 mm, élévation de 80 mm	En stock	En lot
2	541053 Lot de 4 roulettes ESD pivotantes avec frein Ø 100 mm	En stock	En lot
3	370101 DOCAFLEX MURAL INOX 10 pochettes A4 assortiment a pivots avec 4 butées	En stock	En kit
4	118419 Lot de 10 fixations sur profil aluminium vis/lardon M5 avec languette ressort	En stock	En lot

QUALIPOST 4500A

Poste de contrôle INOX

INOX / ESD



Application

- Atelier
- Contrôle
- Entrepôt
- Industrie
- INOX
- Laboratoires
- Lean Manufacturing
- Maintenance
- Qualité

Le poste de contrôle INOX |QUALIPOST 4500 INOX est indispensable pour les ateliers en milieu humide (industrie agro-alimentaire) ou exigeant des normes d'hygiène.

- Châssis en acier INOX, avec plateau INOX poli satiné, épaisseur 20/10 renforcé
- Carter de protection sur ossature aluminium, parois en tôle INOX poli satiné, assemblées par joint s'étanches
- Rideau à lames aluminium protégé sur enrouleur verrouillable à clef.
- Qualité de l'INOX utilisé : 304L
- Compatible ESD
- De nombreux accessoires QUALIPOST 3000 sont compatibles ((p. 84 à 96))

Accessoires



1



2



3

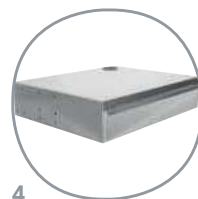

4

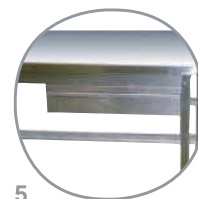

5

CODE	DÉSIGNATION	DÉLAI	CONDITIONNEMENT
911411	I 1000 x P 750 x H 2035 mm châssis avec plateau en INOX poli satiné et carter	20 jours	Monté
911412	I 1200 x P 750 x H 2035 mm châssis avec plateau en INOX poli satiné et carter	20 jours	Monté
911413	I 1500 x P 750 x H 2035 mm châssis avec plateau en INOX poli satiné et carter	20 jours	Monté
911415	I 2000 x P 750 x H 2035 mm châssis avec plateau en INOX poli satiné et carter	20 jours	Monté
1 911421	QUALIPOST 4500B INOX I 1000 x P 750 mm avec évier	20 jours	Monté
1 911423	QUALIPOST 4500B INOX I 1500 x P 750 mm avec évier	20 jours	Monté
1 911425	QUALIPOST 4500B INOX I 2000 x P 750 mm avec évier	20 jours	Monté
2 544941	Etagère inférieure INOX I 1000 x P 590 mm réglable en hauteur	20 jours	Prémonté
2 544942	Etagère inférieure INOX I 1200 x P 590 mm réglable en hauteur	20 jours	Prémonté
2 544943	Etagère inférieure INOX I 1500 x P 590 mm réglable en hauteur	20 jours	Prémonté
2 544945	Etagère inférieure INOX I 2000 x P 590 mm réglable en hauteur	20 jours	Prémonté
3 544931	Etagère supérieure INOX I 1000 x P 400 mm réglable en hauteur	20 jours	Prémonté
3 544932	Etagère supérieure INOX I 1200 x P 400 mm réglable en hauteur	20 jours	Prémonté
3 544933	Etagère supérieure INOX I 1500 x P 400 mm réglable en hauteur	20 jours	Prémonté
3 544935	Etagère supérieure INOX I 2000 x P 400 mm réglable en hauteur	20 jours	Prémonté
4 537990	Tiroir de rangement INOX I 556 x P 450 x H 126 mm	20 jours	Prémonté
5 544070	Kit de fixation tiroir pour châssis INOX	20 jours	A l'unité

TAPIS ANTI-FATIGUE ESD

COMPATIBLE
ESD NEW

Le tapis antifatique ESD dissipant statique a été spécialement conçu pour évacuer l'électricité générée par l'opérateur afin de leur éviter un désagréable choc statique tout en protégeant les équipements.



- Propriété antifatique
- Mise à la terre par l'intermédiaire du verrou mâle (10 mm) fixé au tapis.
- Résistance réelle : $1 \times 10^9 \Omega - 1 \times 10^{10} \Omega$
- En mousse PVC Vierge Cellules fermées
- Surface très résistante
- Adapté aux environnements intérieurs secs

Application : Assemblage, Atelier, Ergonomie, Industrie, Lean Manufacturing, Production

571211	TAPIS ANTI-FATIGUE ESD	5 jours	A l'unité
--------	------------------------	---------	-----------

RUBAN ADHESIF AU SOL ESD

COMPATIBLE
ESD NEW

Le ruban adhésif de traçage au sol ESD imprimé avec le logo ESD renforce votre message. La bande est très visible et adhère bien à la plupart des surfaces. Ce ruban adhésif est adapté pour marquer les limites de zones protégées ESD.



Application : Atelier, Balisage, Entrepôt, Logistique, Signalisation, Stockage

140492	Ruban adhésif de traçage au sol ESD jaune I 50 mm x L 30 M, Ep 0,93 mm	En stock	A l'unité
--------	--	----------	-----------

BAC PLASTIQUE ESD

COMPATIBLE
ESD NEW

Les bacs ESD sont conçus pour le stockage et le transport de produits électroniques. Ils protègent les modules électroniques des décharges électrostatiques. Leur résistance est telle que l'électricité est évacuée progressivement, de sorte que le contenu ne soit jamais confronté à des ampérages dévastateurs.



Application : Accessoires bac plastique, Accessoires desserte, Logistique, Picking, Stockage

542254	400 x 300 x 220 mm (Capacité 20 L)	10 jours	A l'unité
542264	600 x 400 x 220 mm (Capacité 40 L)	10 jours	A l'unité

BAC À BEC PLASTIQUE ESD

COMPATIBLE
ESD NEW

Les bacs ESD sont conçus pour le stockage et le transport de produits électroniques. Ils protègent les modules électroniques des décharges électrostatiques. Leur résistance est telle que l'électricité est évacuée progressivement, de sorte que le contenu ne soit jamais confronté à des ampérages dévastateurs.



Application : Accessoires bac plastique, Accessoires desserte, Logistique, Picking, Stockage

542214	L 90 x P 102 x H 54 mm (Capacité 0,3 L)	10 jours	A l'unité
542224	L 170 x P 102 x H 77 mm (Capacité 0,9 L)	10 jours	A l'unité
542234	L 230 x P 147 x H 132 mm (Capacité 3,1 L)	10 jours	A l'unité

Supports d'affichage INOX

INOX / ESD

● INFOPOST 250 INOX

- Coffret INOX avec joints caoutchouc
- Kit aération avec filtres
- Porte en PMMA étanche, verrouillable à clef
- Qualité de l'INOX utilisé : 304L
- Fixation écran norme VESA 100



211941	I 600 x P 160 x H 585 mm avec porte en PMMA	20 jours	Prémonté
--------	---	----------	----------

● DOCAPOST 250 INOX



- MODÈLE
- BREVETÉ**
- CERTIFIÉ
- HYGIENOX**
- COMPATIBLE
- ESD**

Le coffret de protection INOX pour classeur |DOCAPOST 250 INOX offre une capacité maximum dans un encombrement minimum. C'est un véritable concentré d'informations par des classeurs montés sur articulation très aisés d'utilisation.

- Coffret inox avec protection par capot PET sur pivot
- L 100 x H 470 x P 350 mm
- Peinture grise époxy
- **Livré sans kit de fixation**

117350	2 classeurs A4 vert et noir articulés	3 jours	Monté
--------	---------------------------------------	---------	-------

● DATAPOST D INOX



- COMPATIBLE
- ESD**
- MODÈLE
- DÉPOSÉ**
- CERTIFIÉ
- HYGIENOX**

Le pupitre d'écriture en INOX |DATAPOST INOX est constitué d'un plan incliné en acier inoxydable et d'un couvercle transparent pour une protection optimale de vos documents. A poser sur table ou à fixer sur bras pivotant, il permet de mettre à jour et de regrouper les documents journaliers, les fiches de production, les cartes de contrôle en format A4 ou A3.

- Plan incliné en INOX
- Couvercle transparent pivotant sur charnières
- Etanchéité assurée par un joint

180120	pupitre d'écriture	3 jours	Monté
--------	--------------------	---------	-------



Application

- Affichage
- Communication
- Documentation
- Information
- INOX
- Management Visuel

Ces tableaux d'affichage magnétique en INOX sont dédiés à une utilisation dans des milieux difficiles tels que : agroalimentaire, médical, chimie, etc. Le Management Visuel peut ainsi être mis en place dans tous les milieux. La disposition des documents et indicateurs est généralement assurée par les PRODOC (protège documents magnétiques ou adhésifs) de différents formats A6 à A3 associés à 14 couleurs choisies en fonction des différents thèmes. Le PRODOC ETANCHE sur les quatre cotés sera utilisé pour les milieux humides.

- Qualité de l'INOX utilisé : 4509L



CODE	DÉSIGNATION	DÉLAI	CONDI.
411950	I 900 x H 600 mm	15 jours	Prémonté
411970	I 1200 x H 900 mm	15 jours	Prémonté
117940	Piètement simple INOX H 1960 mm sur pieds	15 jours	En kit
117942	Piètement simple INOX H 1960 mm sur roulettes	15 jours	En kit

Supports DOCAFLEX avec pochettes à pivot

INOX / ESD

1



Pochette INOX étanche A4 rouge à anse avec fermeture par zip		
370201	Lot de 5	5 jours

2



Pupitre DOCAFLEX de présentation en INOX vide		
370210	Pour 10 pochettes à pivots	5 jours
370220	Pour 20 pochettes à pivots	5 jours
370230	Pour 30 pochettes à pivots	5 jours

3



Support DOCAFLEX mural en INOX avec pochettes A4 à pivots		
370101	Avec 10 pochettes A4 de couleur assorties	En stock
370102	Avec 10 pochettes A4 étanches de couleur assorties	5 jours

4



Pochette INOX anti-statique A4 noir à pivots		
370206	Lot de 10	5 jours

5



Pochette INOX A4 assortie à pivots		
370180	Lot de 10	5 jours

6



Pochette INOX A4 étanche rouge à pivots		
370200	Lot de 5	5 jours

7



Support DOCAFLEX mural en INOX avec pochettes A4 à pivots		
370205	Avec 10 pochettes A4 noir anti-statique	5 jours

LOGISTIQUE

DESSERTES MOBILES ET CHARIOT PORTE BAC	143 à 145
Accessoires	146
DESSERTES ÉLECTRIQUES	148 à 151
SYSTÈME DE RAYONNAGE DYNAMIQUE	152 à 158
PLANIFICATION KANBAN	159 à 172



LEANPOST 300 ERGO



Comment gérer vos stocks et vos flux avec le LEAN Manufacturing ?

Nous vous proposons une gamme logistique complète permettant de vous aider au mieux dans votre organisation pour gérer votre démarche LEAN Manufacturing avec des dessertes mobiles, des systèmes de rayonnage dynamiques et des outils KANBAN adaptés à votre environnement.



Télécharger le catalogue LEANDYNAMIC sur www.sesa-systems.com



e.commerce



Nouveau



Affichage magnétique



Qualité écriture feutre + affichage magnétique



Fond perforé



Charge admissible



GARANTIE 2 ANS

L'EXCELLENCE DU LEAN

La personnalisation selon votre imagination

LOGISTIQUE



Gérer vos stocks et vos flux avec le Lean Manufacturing

Une **démarche LEAN** est une approche systématique d'identification et d'éradication des gaspillages par le progrès permanent, en tirant les flux par la demande des clients et en recherche constante de la perfection. Un processus Lean est donc un processus débarrassé de toutes les opérations inutiles, les stocks en excès qui le rende obèse, moins performant.

Cette **méthode nommée Lean Manufacturing**, n'est efficace que si l'ensemble du personnel participe à l'action.

Confronter les personnes formées à tout type de problèmes et mettre en application des solutions concrètes sur le terrain permet un enseignement efficace, reproductible et durable.

Pour plus d'informations, consultez cet article sur notre site internet :

www.sesa-systems.com/fr/content/les-demarches/lean-manufacturing-gestion-des-stocks-et-des-flux



Découvrez la nouvelle méthode de formation par le jeu LEAN Manufacturing ainsi que le Kit de démarrage VSM.



● Servante mobile

- Solide base en acier (peinture époxy grise) sur 4 roulettes Ø 100 mm avec frein
- Montants en aluminium anodisé rainuré facilitant l'assemblage d'accessoires
- Equipé de 2 plateaux (dont un réglable en hauteur) avec revêtement caoutchouc et rebords antichute (charge admissible 140 kg par niveau)

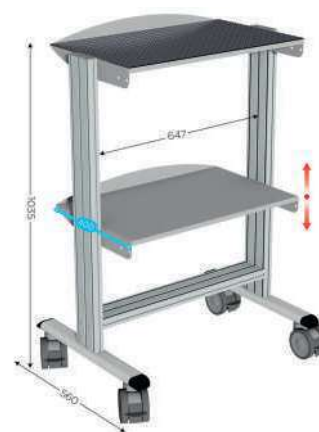

645100	Servante sur roulettes 647 x P 560 x H 1035 mm de 2 niveaux avec revêtement caoutchouc	5 jours	En kit
--------	--	---------	--------

● DESSERTTE PICKING



- Solide base en acier (peinture époxy grise) sur 4 roulettes Ø 100 mm avec frein
- Montants en aluminium anodisé rainuré facilitant l'assemblage d'accessoires
- Equipé de 2 plateaux mélaminés (charge admissible 140 kg par niveau)

645310	I 600 x P 560 x H 1080 mm de 2 niveaux sur roulettes	5 jours	En kit
645320	I 900 x P 560 x H 1080 mm de 2 niveaux sur roulettes	5 jours	En kit
645330	I 1200 x P 560 x H 1080 mm de 2 niveaux sur roulettes	5 jours	En kit

● LEANPOST 100

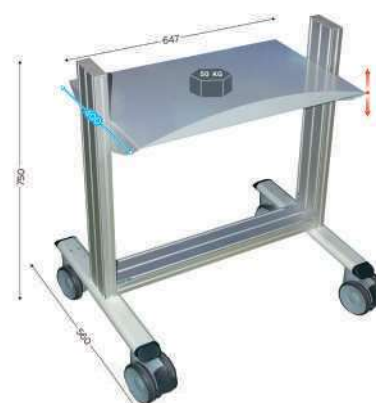

MODÈLE
DÉPOSÉ

La **desserte mobile porte-bac** |LEANPOST 100 est indispensable pour fluidifier les flux de production dans le cadre du LEAN MANUFACTURING et intègre tous les composants à disposition immédiate des opérateurs permettant ainsi d'améliorer les conditions et l'ergonomie au poste de travail pour une meilleure efficacité globale de la SUPPLY CHAIN.

- Solide base en acier (peinture époxy grise) sur 4 roulettes Ø 100 mm avec frein
- Montants en aluminium anodisé rainuré facilitant l'assemblage d'accessoires

645105	LEANPOST 100 porte bacs 647 x P 560 x H 750 mm de 1 niveaux sur roulettes	5 jours	En kit
--------	---	---------	--------

LEANPOST 600

Chariot mobile porte-bac

LOGISTIQUE



MODÈLE DÉPOSÉ BEST SELLER

Application

- Assemblage
- Industrie
- Lean Manufacturing
- Logistique
- Picking
- Production

Le chariot mobile porte-bac |LEANPOST 600 est indispensable pour fluidifier les flux de production dans le cadre du LEAN MANUFACTURING et intègre tous les composants à disposition immédiate des opérateurs permettant ainsi d'améliorer les conditions et l'ergonomie au poste de travail pour une meilleure efficacité globale de la SUPPLY CHAIN.

- Solide base en acier (peinture époxy grise) sur 4 roulettes Ø 100 mm avec frein
- Montants en aluminium anodisé rainuré facilitant l'assemblage d'accessoires

Accessoires

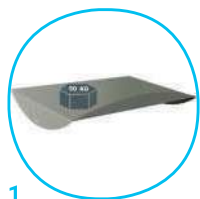

1



2



3



4

CODE	DÉSIGNATION	DÉLAI	CONDITIONNEMENT
645600	I 757 x P 560 x H 1600 mm de 0 niveaux sur roulettes	5 jours	En kit
645603	I 757 x P 560 x H 1600 mm de 3 niveaux sur roulettes	5 jours	En kit
645606	I 757 x P 560 x H 1600 mm de 5 niveaux sur roulettes	5 jours	En kit
1 645610	Etagère réglable inclinable I 655 x P 400 mm	5 jours	A l'unité
2 516407	Rail pour fixation bacs plastiques L 647 mm	5 jours	A l'unité
3 690211	Liaison pour chariot suivant pour LEANPOST 100/600/900	5 jours	A l'unité
4 690210	Timon de tractage L 450 mm avec kit de blocage des roues arrière	5 jours	A l'unité

LEANPOST 900

Chariot mobile porte-bac



MODÈLE
DÉPOSÉ

Application

- Assemblage
- Industrie
- Lean Manufacturing
- Logistique
- Picking
- Production

Le **chariot mobile porte-bac** |LEANPOST 900 est indispensable pour fluidifier les flux de production dans le cadre du LEAN MANUFACTURING et intègre tous les composants à disposition immédiate des opérateurs permettant ainsi d'améliorer les conditions et l'ergonomie au poste de travail pour une meilleure efficacité globale de la SUPPLY CHAIN.

- Solide base en acier (peinture époxy grise) sur 4 roulettes Ø 100 mm avec frein
- Montants en aluminium anodisé rainuré facilitant l'assemblage d'accessoires

Accessoires

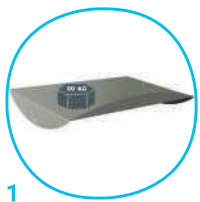

1

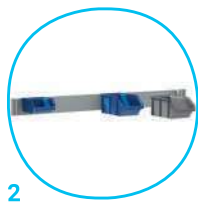

2



3



4

CODE	DÉSIGNATION	DÉLAI	CONDITIONNEMENT
645900	I 1000 x P 560 x H 1600 mm de 1 niveaux sur roulettes	5 jours	En kit
645903	I 1000 x P 560 x H 1600 mm de 3 niveaux sur roulettes	5 jours	En kit
645906	I 1000 x P 560 x H 1600 mm de 6 niveaux sur roulettes	5 jours	En kit
1	645910 Etagère réglable inclinable I 900 x P 600 mm	5 jours	A l'unité
2	516409 Rail pour fixation bacs plastiques L 900 mm	5 jours	A l'unité
3	216030 Ecrivoire latéral réglable en hauteur et escamotable I 360 x P 500 mm fixation sur profil aluminium	3 jours	En kit
4	141415 Bandeau bombé personnalisable I 600 x H 200 mm avec etrier de fixation	En stock	En kit

Accessoires LEANPOST

1



Poignée de traction pour		
690212	LEANPOST 100/600/900	5 jours

2



Timon pour tractage manuel		
690201	pour chariot 690200	5 jours

3



Chariot tractable sur roulettes		
690200	pour bacs 600 x 400 mm	5 jours

4



Lot de 5 PORTDOC SOUPLE		
143316	A4 bleu à poser horizontalement	En stock
143324	A4 bleu à clipser verticalement	En stock
143325	A5 bleu à clipser verticalement	En stock

5



Bac à bec en plastique bleu		
542111	Lot de 10 L 88/70 x P 105 x H 54 mm	7 jours
542112	Lot de 10 L 167/140 x P 105 x H 82 mm	7 jours
542113	Lot de 5 L 237/205 x P 144 x H 123 mm	7 jours
542114	Lot de 5 L 345/300 x P 205 x H 164 mm	7 jours

6



Bacs à bec en plastique rouge		
542121	Lot de 10 L 88/70 x P 105 x H 54 mm	7 jours
542122	Lot de 10 L 167/140 x P 105 x H 82 mm	7 jours
542123	Lot de 5 L 237/205 x P 144 x H 123 mm	7 jours
542124	Lot de 5 L 345/300 x P 205 x H 164 mm	7 jours

7



Bacs à bec en plastique gris		
542131	Lot de 10 L 88/70 x P 105 x H 54 mm	7 jours
542132	Lot de 10 L 167/140 x P 105 x H 82 mm	7 jours
542133	Lot de 5 L 237/205 x P 144 x H 123 mm	7 jours
542138	Lot de 5 L 345/300 x P 205 x H 164 mm	7 jours

8



Bacs à bec en plastique vert		
542134	L 207 x P 345 x H 165 mm	En stock
542135	L 85 x P 95 x H 45 mm	En stock
542136	L 160 x P 95 x H 75 mm	En stock
542137	L 230 x P 140 x H 130 mm	En stock

9



Bac en plastique		
542143	Bleu L 400 x P 300 x H 200 mm	En stock
542146	Rouge L 400 x P 300 x H 200 mm	En stock
542148	Gris L 400 x P 300 x H 200 mm	En stock
542153	Bleu L 400 x P 600 x H 200 mm	En stock
542156	Rouge L 400 x P 600 x H 200 mm	En stock
542158	Gris L 400 x P 600 x H 200 mm	En stock

NOS APPLICATIONS CLIENTS



LEANPOST 600 (P.144)



LEANPOST 600 (P.144)



LEANPOST 600 (P.144)



LEANPOST 900 (P.145)



LEANPOST 900 (P.145)



LEANPOST 900 (P.145)



LEANPOST 900 (P.145)



LEANPOST 900 (P.145)

LEANPOST 300 ERGO

Desserte électrique mobile

Avantages techniques

- La desserte d'atelier électrique est équipée de deux colonnes télescopiques permettant de lever ou descendre le plateau porte bacs en 17 secondes sur une hauteur de 730 mm à 1380 mm maximum. Les vérins électriques sont pilotés par un pupitre de commande simple (monter-descendre) ou en option, d'un pupitre de commande avec affichage de la hauteur et mémorisation de plusieurs positions.
- Ce chariot d'atelier ergonomique en profil aluminium simple d'utilisation est léger à vide. Il est mobile grâce à ces 4 roulettes pivotantes et autonome avec sa batterie rechargeable de 220 volts.
- Le plateau réglable en hauteur en acier inclinable manuellement permet de faciliter l'accès aux composants. Il répond aux dimensions de normes Européennes pour recevoir des bacs de 600 x 400 mm. Ce chariot mobile porte bacs peut supporter une charge maximale de 160 kg.
- L'opérateur a la possibilité d'ajuster manuellement (avec le bouton) ou par mémorisation de position (avec le pupitre) la hauteur de sa desserte ergonomique.

Avantages pour les utilisateurs

- Evite de se pencher
- Ajustement individuel simple et rapide
- Meilleur confort
- Réduit les TMS



Caractéristiques techniques

Largeur (mm)	750
Profondeur (mm)	400
Hauteur réglable min (mm)	730
Hauteur réglable max (mm)	1380
Structure	Aluminium anodisé rainuré
Embase	Acier peint EPOXY RAL 9022
Nombre de colonnes télescopiques électriques	2
Alimentation	Sur secteur ou sur batterie (en option)
Autonomie batterie	70 mouvements
Temps de charge batterie	4h30
Tension d'alimentation (V)	120/230
Dimensions plateau (mm)	650 x 400
Matériau plateau (mm)	Acier
Epaisseur plateau (mm)	2
Nombre de niveaux	1
Coloris plateau	Gris époxy RAL 9022
Appui au sol	Sur roulettes (dia. 100 mm)
Charge admissible (kg)	160

LEANPOST 300 ERGO

Desserte d'atelier électrique

LOGISTIQUE



Application

- Assemblage
- Électrique
- Ergonomie
- Industrie
- Lean Manufacturing
- Logistique
- Picking
- Production

La **desserte électrique mobile** |LEANPOST 300 ERGO avec fonction porte-bac est un outil indispensable du Lean Manufacturing : elle met à disposition tous les composants nécessaires à la chaîne de production, à proximité de l'opérateur.

Avec son plateau porte-bac réglable en hauteur et ses 4 roulettes pivotantes avec freins, ce chariot ergonomique facilite le travail des opérateurs dans leurs mouvements, leurs déplacements et leurs actions.

Ces différents avantages sont essentiels pour apporter un meilleur confort et favoriser l'usage de bonnes postures au travail.

La desserte d'atelier électrique est un outil robuste, à la fois léger et maniable qui permet un gain de productivité pour l'entreprise, en contribuant à fluidifier les flux de composants, tout en réduisant les contraintes sur le dos, les lombaires et les TMS pour l'opérateur et ainsi améliorer les conditions de travail.

Accessoires



1



2

CODE	DÉSIGNATION	DÉLAI	CONDITIONNEMENT
645300	l 750 x P 400 x H 730 - 1380 mm	15 jours	En kit
1 645420	Batterie rechargeable 220V avec une autonomie de 70 mouvements	15 jours	A l'unité
2 645422	Pupitre de commande avec mémorisation de position et affichage hauteur	15 jours	A l'unité

LEANPOST 400 ERGO

Desserte d'atelier

Avantages techniques

- La desserte électrique LEANPOST 400 ERGO est équipée d'une colonne télescopique permettant de lever ou descendre le plateau porte bacs en 17 secondes sur une hauteur de 280 mm à 930 mm maximum. Le vérin électrique est piloté par un pupitre de commande simple (monter-descendre) ou en option, d'un pupitre de commande avec affichage de la hauteur et mémorisation plusieurs positions
- Avec sa base en acier et son cadre en aluminium, ce chariot d'atelier possède un plateau en acier permettant de supporter une charge maximale de 80 kgs.
- Ce chariot d'atelier ergonomique est simple d'utilisation et s'adapte parfaitement à toutes les chaînes de production. Son plateau répond aux dimensions de normes Européennes pour accueillir des bacs de 600 x 400 mm.
- Le LEANPOST 400 ERGO est une desserte électrique mobile et autonome : équipée en option d'une batterie de 220 volt rechargeable, elle dispose d'une capacité d'autonomie allant de 70 à 85 mouvements. Ses 4 roulettes et ses poignées de traction permet de diriger facilement le chariot.

Avantages pour les utilisateurs

Charge à niveau constant • Ajustement individuel simple et rapide • Optimisation des mouvements et gestes • Diminution des mauvaises postures : réduit les TMS • Ajustement individuel simple et rapide



Caractéristiques techniques

Largeur (mm)	750
Profondeur (mm)	500
Hauteur réglable min (mm)	280
Hauteur réglable max (mm)	930
Hauteur totale (mm)	1600
Structure	Aluminium
Embase	Acier peint EPOXY RAL 9022
Nombre de colonnes télescopiques électriques	1
Alimentation	Sur secteur ou sur batterie (en option)
Autonomie batterie	Entre 70 et 85 mouvements (selon la charge admissible)
Temps de charge batterie	4h30
Tension d'alimentation (V)	120/230
Dimensions plateau (mm)	650 x 400
Epaisseur plateau utile (mm)	2
Matériau plateau (mm)	Acier
Nombre de niveaux	1
Coloris plateau	Gris époxy RAL 9022
Appui au sol	Sur roulettes (dia. 100 mm)
Poignées de traction	2
Charge admissible (kg)	80

LEANPOST 400 ERGO

Desserte porte-bacs d'atelier à niveau constant



Application

- Assemblage
- Électrique
- Ergonomie
- Industrie
- Lean Manufacturing
- Logistique
- Picking
- Production

La **desserte d'atelier** |LEANPOST 400 ERGO électrique apporte un très grand confort dans le travail de l'opérateur grâce à son plateau réglable en hauteur permettant de maintenir à niveau constant l'accès aux composants, lui évitant ainsi de se pencher. Tout au long de la journée, ce chariot porte bacs ergonomique accompagne l'opérateur dans ses mouvements et ses déplacements : la manutention des bacs est facilitée grâce au réglage du plateau permettant d'obtenir une hauteur de préhension confortable pour travailler. La colonne vertébrale de l'opérateur est moins sollicitée, les risques de troubles musculo-squelettiques sont réduits.

Ce chariot porte bacs à niveau constant réglable en hauteur a été conçu dans le but de faciliter les tâches quotidiennes de l'opérateur, en lui apportant de meilleures conditions de travail et plus de sécurité, deux facteurs importants dans l'efficacité de la production.

Accessoires



1



2

CODE	DÉSIGNATION	DÉLAI	CONDITIONNEMENT
645400	1 750 x P 500 x H 280 - 930 mm	15 jours	En kit
1 645420	Batterie rechargeable 220V avec une autonomie de 70 mouvements	15 jours	A l'unité
2 645422	Pupitre de commande avec mémorisation de position et affichage hauteur	15 jours	A l'unité

LEANDYNAMIC

Le stockage dynamique standard universel

OBJECTIFS : réduire les stocks et l'espace utilisé

Le LEANDYNAMIC correspond à un supermarché qui est disposé à proximité immédiate de la ligne. De « petits trains » approvisionnement en petits emballages ou conteneurs avec une manutention minimum.

Le LEANDYNAMIC élimine les convoyeurs inutiles, réduit la longueur des lignes, incorpore les postes de travail précédemment séparés dans la ligne principale et réduit les stocks ainsi que les frais de logistique. Toutes ces améliorations ont pour effet de réduire la surface nécessaire et de réserver les espaces dégagés pour une expansion future.

La priorité est donnée à la productivité du bord de ligne. La personnalisation est la philosophie de SESA SYSTEMS. La définition du LEANDYNAMIC a été élaborée en s'appuyant sur notre expérience et sur une définition précise des besoins de nos clients. Tout est paramétrable : largeur, profondeur, hauteur, architecture ergonomie et une gamme de postes de travail périphériques complémentaires, fruit de notre expertise internationale depuis 1990.

Le LEANDYNAMIC est un système économique et compétitif, très simple à étudier et à fabriquer par les personnes qui les utilisent au cœur de la production avec des besoins d'adaptation essentiels.

Le LEANDYNAMIC limite les « Muda » de déplacement, en mettant à portée immédiate des opérateurs les composants et les accessoires.

La large gamme des postes de travail ergonomiques SESA SYSTEMS optimisent gestes et déplacements pour se concentrer sur de la création de valeur et améliorer les conditions de travail avec sécurité.

Le connecteur universel



Le connecteur angulaire



Les + de nos produits

- Rapidité d'assemblage avec des connecteurs universels (pas d'usinage)
- Flexibilité avec des réglages immédiats grâce aux rainures
- Schéma 3D rapide pour définition plus visuelle du produit
- Le connecteur se monte sur n'importe quelle face rainurée du profil aluminium (40 mm ou 32 mm) verticalement ou horizontalement

Les gains

- Prestation globale du projet en totalité avec un seul fournisseur SESA SYSTEMS qui apporte son expertise avec tous les postes de travail périphériques nécessaires
- Les fixations (lardons autoaligneurs) du connecteur coulisent dans la rainure des profils de sorte que le réglage est possible à tout moment
- Ils sont utilisés pour de nombreuses applications (supports bacs ou cartons, supports plateau, ...)
- Produit évolutif dans le temps sans difficulté

Vous voulez en savoir plus sur le stockage dynamique ?

Rendez-vous à notre ACADEMY ou sur notre site web pour télécharger notre catalogue LEANDYNAMIC

Le stockage dynamique visuel



LEANDYNAMIC

Les étapes de construction

SESA SYSTEMS a développé deux connecteurs innovants indispensables pour réaliser un stockage dynamique sur mesure. Ces deux seuls connecteurs multidirectionnels permettent, avec une grande aisance et rapidité, de solidariser tous les profils aluminium et de répondre ainsi à toutes les applications.

Le connecteur est d'abord fixé sur un premier profil par 4 vis qui assurent un maintien robuste. Le connecteur est ensuite relié au profil adjacent grâce à deux vis avec lardons qui confèrent une grande rigidité et offre une possibilité de réglage infinie selon les besoins de l'utilisateur.

Etape 1

Définition du nombre de bacs

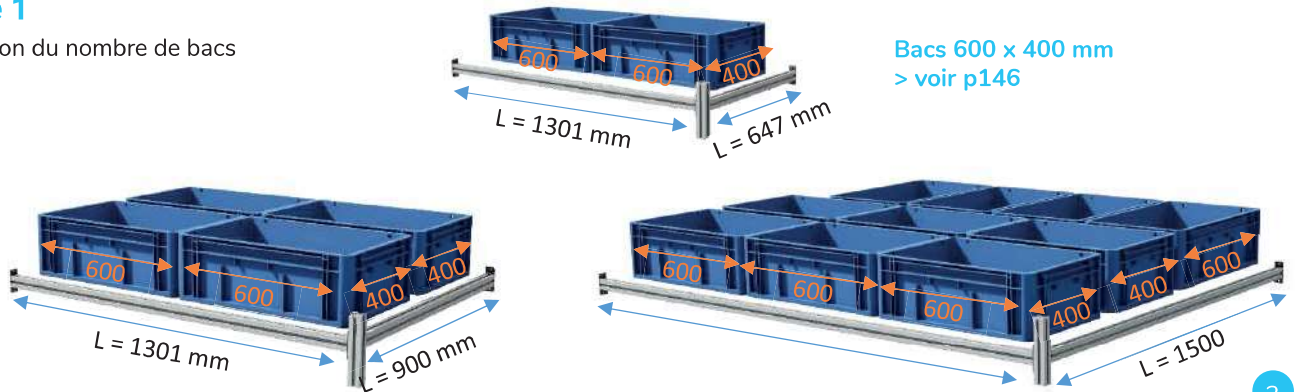

Etape 2

La structure



	CODE	DÉSIGNATION
A	690100	Profil aluminium section 32 x 40 mm L 150 mm
A	690101	Profil aluminium section 32 x 40 mm L398 mm
A	690102	Profil aluminium section 32 x 40 mm L 647 mm
A	690103	Profil aluminium section 32 x 40 mm L 900 mm
A	690104	Profil aluminium section 32 x 40 mm L 1301mm
A	690105	Profil aluminium section 32 x 40 mm L 1500 mm
A	690106	Profil aluminium section 32 x 40 mm L 1965 mm
A	690107	Profil aluminium section 32 x 40 mm L 3000 mm
1	690120	Lot de 4 connecteurs universels (avec visserie)
2	690121	Lot de 4 connecteurs angulaires (avec visserie)
3	544060	Lot de 8 bouchons plastique emboîtable 32 x 40 mm
4	544067	Lot de 4 pieds vérins d'appui au sol M10
5	690130	Kit 4 roulettes pivotantes avec frein Ø, 100 mm

LEANDYNAMIC

Les étapes de construction

Etape 3

Définition des rails à galets

LOGISTIQUE

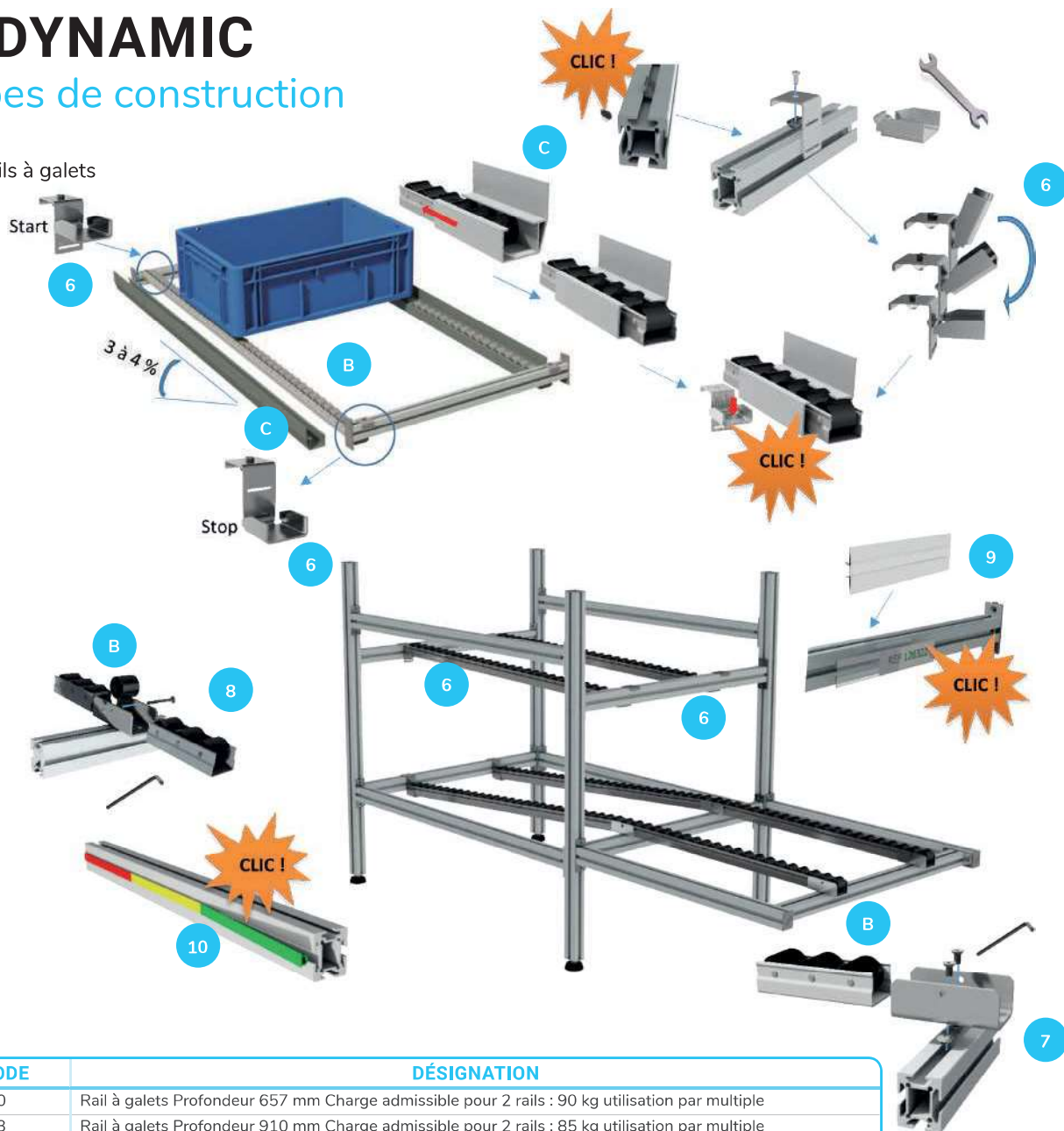

	CODE	DÉSIGNATION
B	690140	Rail à galets Profondeur 657 mm Charge admissible pour 2 rails : 90 kg utilisation par multiple
B	690143	Rail à galets Profondeur 910 mm Charge admissible pour 2 rails : 85 kg utilisation par multiple
B	690141	Rail à galets Profondeur 1310 mm Charge admissible pour 2 rails : 75 kg utilisation par multiple
B	690144	Rail à galets Profondeur 1510 mm Charge admissible pour 2 rails : 68 kg utilisation par multiple
B	690142	Rail à galets Profondeur 1980 mm Charge admissible pour 2 rails : 50 kg utilisation par multiple
B	690190	Rail à galets ESD Profondeur 657 mm Charge admissible pour 2 rails : 90 kg, utilisation par multiple
B	690191	Rail à galets ESD Profondeur 910 mm Charge admissible pour 2 rails : 82 kg, utilisation par multiple
B	690192	Rail à galets ESD Profondeur 1310 mm Charge admissible pour 2 rails : 75 kg, utilisation par multiple
B	690193	Rail à galets ESD Profondeur 1510 mm Charge admissible pour 2 rails : 68 kg, utilisation par multiple
B	690194	Rail à galets ESD Profondeur 1975 mm Charge admissible pour 2 rails : 50 kg, utilisation par multiple
C	690150	Profil de guidage latéral L 560 mm emboîtable
C	690153	Profil de guidage latéral L 810 mm emboîtable
C	690151	Profil de guidage latéral L 1220 mm emboîtable
C	690154	Profil de guidage latéral L 1420 mm emboîtable
C	690152	Profil de guidage latéral L 1880 mm emboîtable
6	690126	Lot de 4 fixations rail à galet reverso
7	690124	Lot de 4 fixations rail à galet d'extrémité (avec visserie)
8	690125	Lot de 4 fixations rail à galet médian avec rouleau (avec visserie)
9	690131	Etiquette de repérage L 100 x 32 mm à cliper sur profil aluminium
10	120182	Kit bouche rainures jaune L 12 mètres A introduire dans la rainure du profil aluminium
10	120186	Kit bouche rainures rouge L 12 mètres A introduire dans la rainure du profil aluminium
10	120185	Kit bouche rainures vert L 12 mètres A introduire dans la rainure du profil aluminium
11	140802	Bande adhésive jaune L 25 M x H 12.5 mm A disposer sur le côté du rail à galets en métal
11	140806	Bande adhésive rouge L 25 M x H 12.5 mm A disposer sur le côté du rail à galets en métal
11	140805	Bande adhésive vert L 25 M x H 12.5 mm A disposer sur le côté du rail à galets en métal
12	140702	Bande magnétique jaune H 15 mm x L 5 M
12	140706	Bande magnétique rouge H 15 mm x L 5 M
12	140705	Bande magnétique vert H 15 mm x L 5 M

LEANDYNAMIC

Les étapes de construction

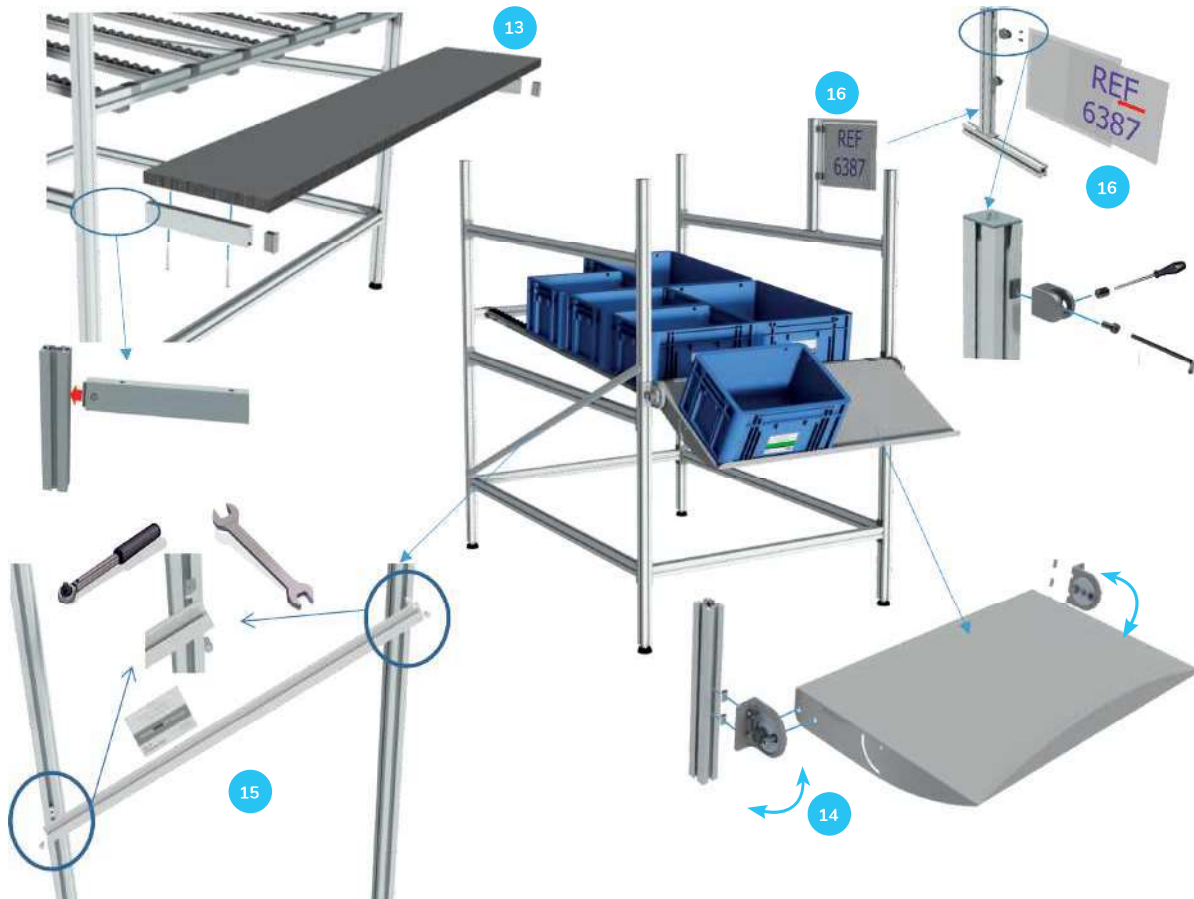

690166 = 556 x 500 mm
 690167 = 900 x 500 mm
 690168 = 1200 x 500 mm

	CODE	DÉSIGNATION
13	690160	Etagère stratifié L 700 x P 300 mm réglable en hauteur
13	690161	Etagère stratifié L 1000 x P 300 mm réglable en hauteur
13	690162	Etagère stratifié L 1370 x P 300 mm réglable en hauteur
13	690163	Etagère stratifié L 1570 x P 300 mm réglable en hauteur
14	544064	Etagère inclinable Larg 398 Prof 400 mm pour picking
14	544071	Etagère inclinable Larg 647 Prof 400 mm pour picking
14	690180	Etagère inclinable Larg 900 Prof 400 mm pour picking
14	690181	Etagère inclinable Larg 1301 Prof 400 mm pour picking
14	690182	Etagère inclinable Larg 1500 Prof 400 mm pour picking
15	690164	Rail de guidage Profondeur 1500 mm pour coulissement des cartes KANBAN
15	690165	Rail de guidage Profondeur 2200 mm pour coulissement des cartes KANBAN
16	124461	PRODOC ETUI A4 blanc avec 2 étriers de fixation
17	690170	Support de fixation pour tableau (3 étriers et profil L 398 mm)
18	690210	Timon de tractage L 450 mm
19	690211	Liaison pour chariot suivant
20	690166	Plateau stratifié 556 x 500 mm
20	690167	Plateau stratifié 900 x 500 mm
20	690168	Plateau stratifié 1200x 500 mm
21	544068	Lot de 4 équerres de fixation pour plateau

LEANDYNAMIC

Application

Petit train :

- 1 Alimentation bacs composants
- 2 Retour produits assemblés
- 3 Alimentation bacs vides
- 4 Retour cartes KANBAN

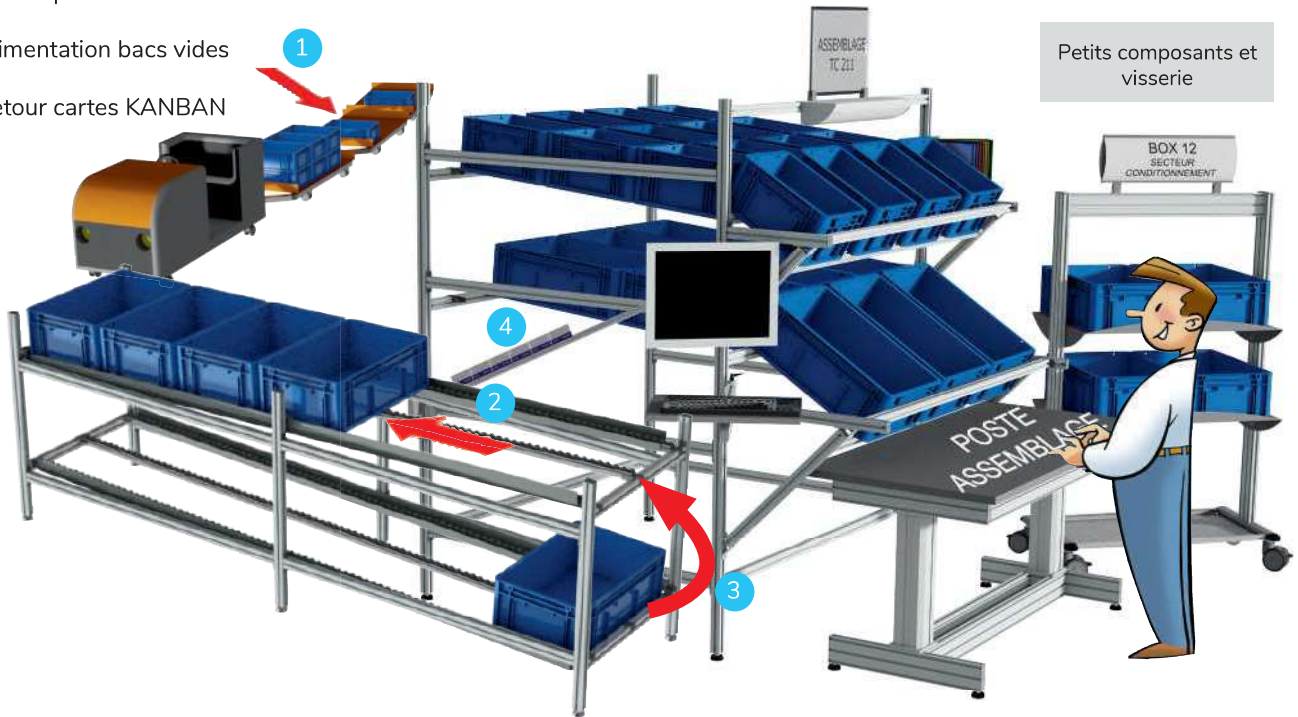

■ Approvisionnement des composants au poste de travail

■ Approvisionnement supermarché composant en bord de ligne

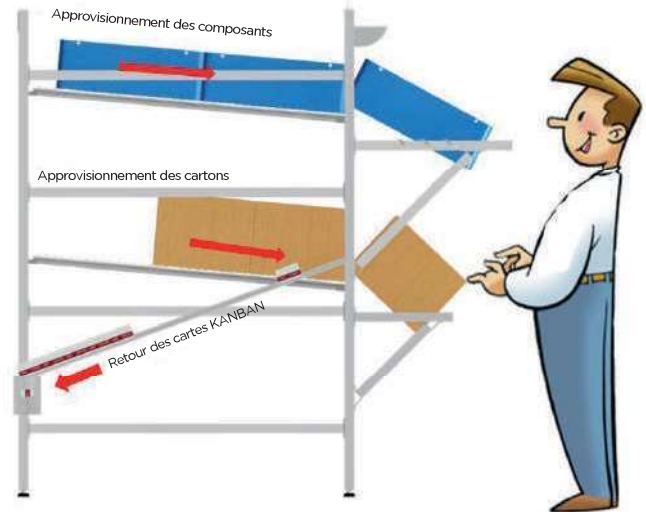
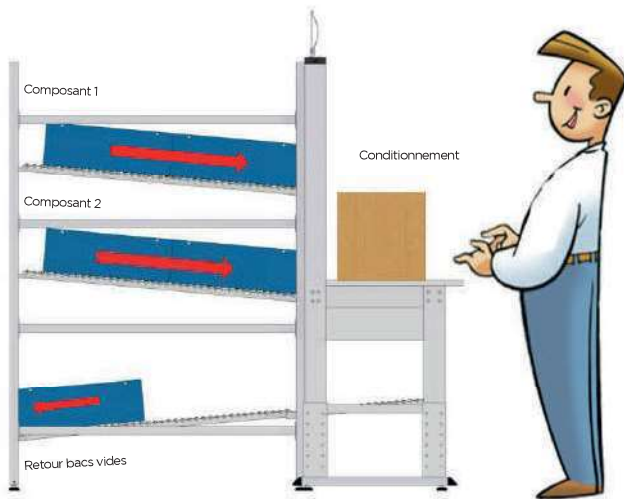

■ Approvisionnement des composants sur chaîne assemblage





Approvisionnement des composants sur ligne de production



Approvisionnement des composants sur ligne de production



Evacuation des emballages, cartons et bacs vides associée à la machine ou au poste de travail



Gare approvisionnement des composants sur ligne de production



Approvisionnement des composants de conditionnement



Approvisionnement des composants sur ligne de production

LEANDYNAMIC

Les structures

LOGISTIQUE



Poste de gabarit de perçage en bord de ligne



Chariot de préparation des composants

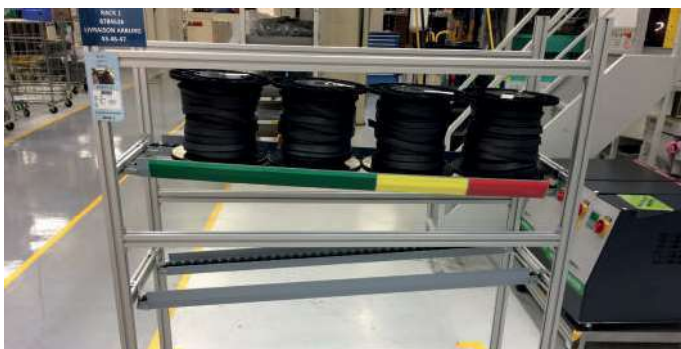

Approvisionnement des matières premières sur ligne de production



Approvisionnement des composants sur ligne de production



Approvisionnement des composants au poste de travail

GAMME LEANFLASH

Universel, flexible, personnalisable

Constituer des lots, lancer ou équilibrer la production, ordonnancer ou planifier

LOGISTIQUE



LOGICIEL SESA'PRINT

La facilité pour imprimer vos cartes KANBAN

LOGISTIQUE



1 carte = 1 pièce ou 1 lot de pièces



Caractéristiques

La facilité d'un **outil de création de libellés**
Logiciel SESA'PRINT : utilisation avec Microsoft
 Version à partir de 2003

- Facile d'utilisation
- Personnalisation rapide des étiquettes
- Impression sur format A4 à découper ou étiquettes adhésives

Avantages

Ce logiciel sous fichier WORD a été créé pour faciliter la création des cartes KANBAN personnalisables des produits SESA SYSTEMS. Ce développement vous permet de bénéficier de notre expérience et ainsi réaliser rapidement et efficacement vos cartes KANBAN. Vous complétez, selon plusieurs modèles proposés, celui de votre choix avec la saisie des informations suivantes.

- Informations d'identifications : Référence de la pièce, 1 photo et nombre de pièces par conteneur,
- Informations de cheminement : Identification du client (destination) et du fournisseur (origine), emplacement où déposer les conteneurs et emplacement où placer les cartes KANBAN libérées,
- Informations de gestion : Nombre de cartes KANBAN en circulation pour la référence et la taille du lot de lancement.

Gamme des supports cartes :



SUPPORT CARTE KANBAN adhésif



SUPPORT CARTE KANBAN à poser sur caisse



SUPPORT CARTE KANBAN pour palette



SUPPORT CARTE KANBAN pour carte sur bac

CODE	DÉSIGNATION	LIVRAISON	CONDITIONNEMENT
130815	Logiciel SESA'PRINT Création de libellés personnalisables	3 jours	Clé USB

Cartes KANBAN universelles

CARTE KANBAN TRANSPARENTE

MODÈLE DÉPOSÉ BEST SELLER

La gamme révolutionnaire et très originale LEANFLASH® repose sur l'utilisation d'une carte polyvalente de dimensions uniques pour une multi-utilisation. La même carte pourra indifféremment être utilisée pour les différents suivis KANBAN.



Application : Affichage, Documentation, Fournisseurs , Gestion, Kanban, Logistique, Planification

130242	Lot de 10 cartes transparentes L 100 x H 70 mm Ep. 1 mm	En stock	En lot
--------	---	----------	--------

CARTE KANBAN COULEUR

MODÈLE BREVETÉ BEST SELLER

Les CARTES KANBAN COULEUR peuvent ainsi devenir un standard multi-utilisation pour toutes les applications et les besoins de suivi de production dans l'industrie.



- Personnalisable avec étiquettes adhésives à coller
- 7 couleurs disponibles
- Dimension : l 100 x H 70 x Ep. 1 mm

Application : Affichage, Documentation, Fournisseurs , Gestion, Kanban, Logistique, Planification

130241	Lot de 10 cartes blanches	En stock	En lot
130252	Lot de 10 cartes jaunes	En stock	En lot
130253	Lot de 10 cartes bleues	En stock	En lot
130255	Lot de 10 cartes vertes	En stock	En lot
130256	Lot de 10 cartes rouges	En stock	En lot
130258	Lot de 10 cartes grises	En stock	En lot
130261	Lot de 10 cartes oranges	En stock	En lot

CARTE KANBAN MAGNÉTIQUE

La gamme révolutionnaire et très originale LEANFLASH® repose sur l'utilisation d'une carte polyvalente de dimensions uniques pour une multi-utilisation. La même carte pourra indifféremment être utilisée pour les différents suivis KANBAN.



Application : Affichage, Documentation, Fournisseurs , Gestion, Kanban, Logistique, Planification

130243	Lot de 10 cartes transparentes magnétique L 100 x H 70 mm Ep. 1 mm	En stock	En lot
--------	--	----------	--------

CARTE KANBAN À PINCE

La gamme révolutionnaire et très originale LEANFLASH® repose sur l'utilisation d'une carte polyvalente de dimensions uniques pour une multi-utilisation. La même carte pourra indifféremment être utilisée pour les différents suivis KANBAN.



Application : Affichage, Documentation, Fournisseurs , Gestion, Kanban, Logistique, Planification

130244	Lot de 10 cartes transparentes à pince L 100 x H 70 mm Ep. 1 mm	En stock	En lot
--------	---	----------	--------

Supports carte KANBAN

Ces supports pour carte KANBAN vont permettre une identification claire, précise et rapide des composants dans vos ateliers de production ou vos entrepôts !

Application : Gestion, Kanban, Logistique

LOGISTIQUE

● SUPPORT CAISSE



143252	Lot de 10 supports CARTE KANBAN à poser sur caisse	En stock	En lot
--------	--	----------	--------

● SUPPORT ADHESIF



143250	Lot de 10 supports CARTE KANBAN adhésif	En stock	En lot
--------	---	----------	--------

● SUPPORT MAGNÉTIQUE



143251	Lot de 10 supports CARTE KANBAN magnétique	En stock	En lot
--------	--	----------	--------

● SUPPORT CAISSE



143245	Lot de 10 supports CARTE KANBAN à glisser sous caisse	En stock	En lot
--------	---	----------	--------

● ADAPTATEUR TRANSPARENT



130700	Adaptateur transparent pour carte sur bac KLT adhésif	En stock	A l'unité
--------	---	----------	-----------

● SUPPORT PALETTE



143253	Lot de 5 supports CARTE KANBAN pour palette	En stock	En lot
--------	---	----------	--------

LEANFLASH FIFO

Support planification FIFO KANBAN



MODÈLE
BREVETÉ

You
Tube

BEST
SELLER

Application

- Affichage
- Documentation
- Fournisseurs
- Gestion
- Kanban
- Logistique
- Planification

Le support planification FIFO KANBAN |LEANFLASH FIFO est une solution originale, novatrice et inédite pour assurer la maîtrise KANBAN. La mise en œuvre est immédiate et très facile, à partir de cartes sur lesquelles une étiquette éditée à partir d'une imprimante est apposée ou glissée. Ainsi l'utilisateur glissera les cartes (1 par conteneur) dans le LEANFLASH FIFO et pourra suivre le niveau idéal selon les seuils visuels couleurs (vert, jaune, rouge) à partir de bandes magnétiques incluses.

- Capacité: 4, 8, 12 ou 16 cartes avec le FIFO extension
- Utilisation des cartes Kanban universelles ou couleurs
- Livré avec 3 bandes magnétiques (vert, jaune, rouge) à découper



CODE	DÉSIGNATION	DÉLAI	CONDI.
130204	I 106 x H 270 mm 4 cartes	En stock	A l'unité
130210	I 106 x H 570 mm 8 cartes	En stock	A l'unité
130220	I 106 x H 570 mm 8 cartes supplémentaires	En stock	A l'unité

FIFO OFFICE

Organisateur de 20 dossiers

LOGISTIQUE

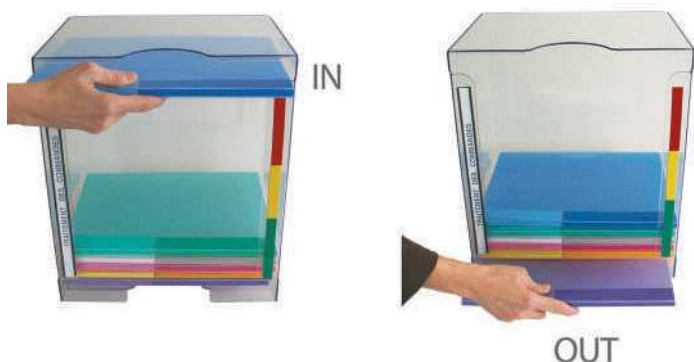

MODÈLE
BREVETÉ

Application

- 5S
- Accessoires bureau
- Accueil
- Administration
- Ergonomie
- Lean Office

L'organisateur de dossiers |FIFO OFFICE est une solution originale, novatrice et inédite pour assurer la gestion des dossiers selon le principe FIRST IN, FIRST OUT.

L'utilisateur introduira les dossiers en partie supérieure jusqu'à une capacité de 20. L'extraction de ces dossiers sera faite en partie inférieure. Le niveau idéal est suivi selon les seuils de couleur (vert, jaune, rouge) à partir des bandes magnétiques fournies.

Le FIFO OFFICE est simple d'utilisation, offre l'autonomie à l'utilisation pour une meilleure responsabilisation et intègre le suivi visuel des dossiers.

- Livré avec 3 bandes magnétiques à découper (verte, jaune, rouge) et 1 étiquette magnétique d'identification

Accessoires



1



2

	CODE	DÉSIGNATION	DÉLAI	CONDITIONNEMENT
	130638	FIFO OFFICE	10 jours	Monté
1	130649	Lot de 6 dossiers plastiques translucides avec fermeture	10 jours	En lot
2	130639	Lot de 10 pochettes adhésives pour support badge	10 jours	En lot

LEANFLASH FIFOFILE

Support planification FIFO KANBAN

MODÈLE
BREVETÉ



Un concept original pour constituer une file d'attente préalable à la mise en production ou à l'expédition. La capacité de 150 cartes sera répartie selon le niveau idéal par des seuils couleurs (vert, jaune, rouge) à partir de bandes magnétiques incluses.

L'utilisation peut correspondre également au principe du FIFO de grande capacité par une sortie d'une seule carte à la fois en partie inférieure.

- Utilisation des cartes Kanban universelles ou couleurs
- Livré avec 3 bandes magnétiques (vert, jaune, rouge) à découper

Application

Affichage, Documentation, Fournisseurs, Gestion, Kanban, Logistique, Planification

CODE	DÉSIGNATION	DÉLAI	CONDI.
130601	l 110 x H 170 mm 150 cartes	En stock	A l'unité

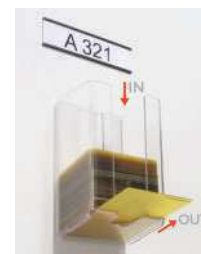

LEANFLASH CUMUL

Boîte à lot KANBAN

MODÈLE
BREVETÉ

You
Tube



La **boîte à lot KANBAN** |LEANFLASH CUMUL offre la possibilité de cumuler avec facilité de nombreuses cartes correspondant à des flux de production visuels pour 9 références multiples.

- Les intercalaires sont réglés selon la capacité de cartes désirées pour un encombrement réduit.
- La capacité maximum est d'environ 500 cartes KANBAN
- Utilisation des cartes Kanban universelles ou couleurs
- Livré avec 8 intercalaires réglables en hauteur et 9 étiquettes magnétiques

Application

Affichage, Documentation, Fournisseurs, Gestion, Kanban, Logistique, Planification

CODE	DÉSIGNATION	DÉLAI	CONDI.
130611	l 110 x H 570 mm magnétique	En stock	A l'unité
130620	Lot de 5 Intercalaire incliné complémentaire réglable en hauteur	En stock	En lot



LEANFLASH SEQUENZ

Séquenceur KANBAN

MODÈLE DÉPOSÉ BEST SELLER



LOGISTIQUE

Le **séquenceur KANBAN** |LEANFLASH SEQUENZ permet de structurer rapidement par emboîtement un planning visuel par séquence, et une mise à jour instantanée par le glissement horizontal des cartes.

Ce système original offre la possibilité de regrouper les charges et de planifier.

Le LEANFLASH SEQUENZ de longueur 300 mm s'associe par multiple et sans limite pour réaliser le planning désiré.

- Bandes magnétiques (vert, jaune, rouge) vendues séparément
- Utilisation des cartes Kanban universelles ou couleurs

Application

Affichage, Documentation, Fournisseurs , Gestion, Kanban, Logistique, Planification

CODE	DÉSIGNATION	DÉLAI	CONDI.
130501	Lot de 5 LEANFLASH SEQUENZ emboîtable L 300 mm adhésif	En stock	En lot
130511	Lot de 5 LEANFLASH SEQUENZ emboîtable L 300 mm magnétique	En stock	En lot
140715	Porte-étiquettes magnétique en rouleau L 5 m x H 15 mm	En stock	A l'unité
140705	Bande magnétique vert L 5 m	3 jours	A l'unité
140702	Bande magnétique jaune L 5 m	3 jours	A l'unité
140706	Bande magnétique rouge L 5 m	3 jours	A l'unité
128318	Lot de 5 PRODOC FICHE L 92 x H 83 mm magnétique Ep. 18 mm	En stock	En lot



LEANFLASH GESTIME

Support gestion du temps KANBAN

MODÈLE DÉPOSÉ

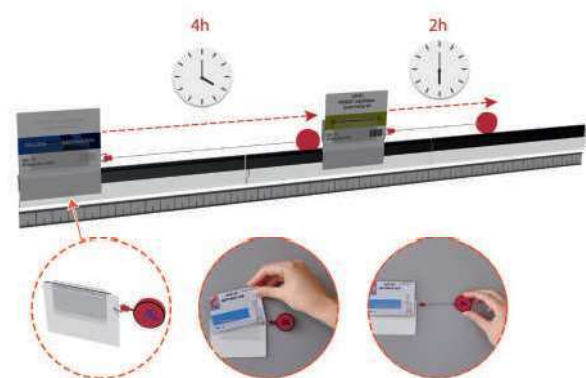

Le **support gestion du temps KANBAN** |LEANFLASH GESTIME est un support carte KANBAN GESTION DU TEMPS exploité avec le SEQUENZ. Deux fonctions généralement distinctes :

1/ Planifier une opération en fonction de sa durée (Tak Time, minutes, heures, jours)

2/ Assurer le suivi par une gestion des cartes KANBAN. GESTIME est muni d'un marqueur extensible par enroulement qui permet d'effectuer un bornage sur une échelle de temps.

Cette échelle de temps est matérialisée par une étiquette magnétique personnalisable par vos soins qui sera disposée sous le SEQUENZ selon la longueur choisie du planning. GESTIME sera disposé horizontalement par multiple sans limite de nombre dans les SEQUENZ. La juxtaposition des GESTIME permettra ainsi de suivre une planification visuelle, simple et très aisée de mise en oeuvre. Ainsi les opérateurs pourront en toute autonomie «gérer leur production» visuellement en intégrant les contraintes imposées par l'environnement (temps, multiples références, etc...)

- Utilisation des cartes Kanban universelles ou couleurs

Application

Affichage, Documentation, Fournisseurs , Gestion, Kanban, Logistique, Planification

CODE	DÉSIGNATION	DÉLAI	CONDI.
130282	magnétique avec plot rouge et dérouleur à fil	En stock	En kit
130511	Lot de 5 LEANFLASH SEQUENZ emboîtable L 300 mm magnétique	En stock	En lot



LEANFLASH RAIL

Lanceur planification ordonnancement

Solution simple pour visualiser la gestion des «Ordres de Fabrication» de tous formats.

- Les pinces sont fixées sur le rail à volonté en nombre et en position selon un planning ou autre organisation.
- Les étiquettes magnétiques interchangeables permettent de libeller clairement l'application.
- **Patin fixe (code 130321) vendu séparément.**

Application

Affichage, Documentation, Fournisseurs, Gestion, Kanban, Logistique, Planification



CODE	DÉSIGNATION	DÉLAI	CONDI.
130330	L 600 mm magnétique	En stock	A l'unité
130331	L 1200 mm magnétique	En stock	A l'unité
130321	Lot de 10 patins fixes avec visserie et pince	En stock	En lot
140720	Porte-étiquettes magnétique en rouleau L 5 m x H 20 mm	En stock	A l'unité



LOGISTIQUE

LEANFLASH LANCEUR

Lanceur KANBAN

MODÈLE
BREVETÉ

You
Tube



Un concept novateur et inédit pour visualiser la gestion des «Ordres de Fabrication».

L'originalité consiste à assurer un guidage et un retour parfait avec sécurité des patins coulissants équipés d'une pince permettant la mise en place de la fiche.

Les seuils de couleurs : vert, jaune et rouge sont ajustés selon le niveau requis pour permettre des stocks réduits, stables et maîtrisés et au plus près de la demande.

- **Patin coulissant (code 130322) vendu séparément.**

Application

Affichage, Documentation, Fournisseurs, Gestion, Kanban, Logistique, Planification

CODE	DÉSIGNATION	DÉLAI	CONDI.
130301	L 620 mm fixation sur profil aluminium	En stock	A l'unité
130310	L 620 mm magnétique	En stock	A l'unité
130311	L 1200 mm fixation sur profil aluminium	En stock	A l'unité
130312	L 1200 mm magnétique	En stock	A l'unité
130322	Lot de 10 patins coulissants métal avec pince	En stock	En lot



LEANFLASH FULZE

Boîte à lot KANBAN

MODÈLE

DÉPOSÉ



L'originale **boîte à lot KANBAN** |LEANFLASH FULZE est destiné à structurer visuellement la "constitution des lots" préalable à la création de l'Ordre de Fabrication. D'une situation de départ vide, l'opérateur remplira les FULZE au fur et à mesure jusqu'à la quantité du lot pour ensuite extraire les cartes pour constituer le lot suivant.

- Le FULZE est cumulable par quantités sans limite et peut recevoir plusieurs cartes.
- La fixation magnétique ou adhésive permet de construire sans limite selon les quantités désirées.

Application

Affichage, Documentation, Fournisseurs , Gestion, Kanban, Logistique, Planification

CODE	DÉSIGNATION	DÉLAI	CONDI.
130101	Lot de 5 LEANFLASH FULZE L 100 mm adhésif	En stock	En lot
130111	Lot de 5 LEANFLASH FULZE L 100 mm magnétique	En stock	En lot



LEANFLASH FULZOTTO

Boîte à lot KANBAN

MODÈLE

DÉPOSÉ



L'originale **boîte à lot KANBAN** |LEANFLASH FULZOTTO est destiné à structurer visuellement la "constitution des lots" préalable à la création de l'Ordre de Fabrication. D'une situation de départ vide, l'opérateur remplira les FULZOTTO au fur et à mesure jusqu'à la quantité du lot pour ensuite extraire les cartes pour constituer le lot suivant.

- Le FULZOTTO d'une capacité de 16 cartes peut être superposé et peut recevoir une seule et unique carte par emplacement.
- La fixation magnétique permet de construire sans limite selon les quantités désirées.

Application

Affichage, Documentation, Fournisseurs , Gestion, Kanban, Logistique, Planification

CODE	DÉSIGNATION	DÉLAI	CONDI.
130119	l 107 x H 257 mm magnétique, capacité 16 cartes	En stock	A l'unité



LEANFLASH DYNLOT

Lanceur de lot KANBAN

MODÈLE
DÉPOSÉ



Le lanceur de lot KANBAN |LEANFLASH DYNLOT marque une importante innovation dans le domaine de la gestion KANBAN en permettant à l'opérateur de gérer visuellement sa production par «lot» en respectant des seuils visuels d'alerte.

- Le LEANFLASH DYNLOT de largeur 900 ou 1800 mm à fixation magnétique est associé à un tableau de communication.
- Le DYNLOT permet de contenir plusieurs BOXCART qui seront ensuite déplacés manuellement de gauche à droite dans le respect des seuils définis.
- Les seuils sont définis par des bandes magnétiques de couleur (vert, jaune et rouge).
- Utilisation des cartes Kanban universelles ou couleurs
- Livré avec 3 bandes magnétiques (vert, jaune, rouge) à découper

Application

Affichage, Documentation, Fournisseurs , Gestion, Kanban, Logistique, Planification

CODE	DÉSIGNATION	DÉLAI	CONDI.
130345	L 900 mm magnétique	3 jours	A l'unité
130346	L 1800 mm magnétique	3 jours	A l'unité



MODÈLE
DÉPOSÉ



BOXCART

Lanceur de lot KANBAN

Le lanceur de lot KANBAN |LEANFLASH BOXCART mobile qui glisse dans le rail DYNLOT, permet de construire un «lot» d'une capacité maximale de 36 cartes. Sa fixation est également magnétique pour être associée à un poste de travail ou à un tableau de communication. Le support carte intégré reçoit la carte d'identification du «lot» pour un repérage clair et rapide.

- Utilisation des cartes Kanban universelles ou couleur

Application

Affichage, Documentation, Fournisseurs , Gestion, Kanban, Logistique, Planification

CODE	DÉSIGNATION	DÉLAI	CONDI.
130340	36 cartes kanban magnétique	3 jours	A l'unité

LEANFLASH NIVELL

Boîte à lot niveleur KANBAN

LOGISTIQUE



MODÈLE
DÉPOSÉ

Application

- Affichage
- Documentation
- Fournisseurs
- Gestion
- Heijunka
- Kanban
- Logistique
- Planification

Une idée inédite et originale pour constituer, visualiser et niveler la production. L'opérateur glissera au fur et à mesure les cartes KANBAN dans les boîtes au choix selon :

- des créneaux horaires
- des seuils de différentes couleurs (vert, jaune, rouge)
- des pièces différentes.

Ces repères sont matérialisés par des libellés imprimés au préalable par l'utilisateur et glissés dans une étiquette magnétique (plusieurs exemples de libellés sont fournis).

- Livré avec 16 boîtes + 1 étiquette magnétique H 40 mm



CODE	DÉSIGNATION	DÉLAI	CONDI.
130650	I 290 x P 85 x H 95 mm fixation sur profil aluminium	En stock	A l'unité
130651	I 290 x P 85 x H 95 mm a fixer par vis	En stock	A l'unité
130652	I 290 x P 85 x H 95 mm magnétique	En stock	A l'unité
130656	Format A6 fixation magnétique	10 jours	A l'unité

LEANFLASH BOXPLAN

Boîte à lot KANBAN

La boîte à lot KANBAN | LEANFLASH BOXPLAN est doté d'une mise en œuvre très facile, rapide et sans limite. La superposition des boîtes adhésives est instantanée et répondra à toutes les capacités utiles.

Le LEANFLASH BOXPLAN permet de visualiser très rapidement le niveau en cours et de planifier selon des seuils de couleurs magnétiques.

Capacité de 8 cartes KANBAN universelles ou couleurs.

Application

- Affichage
- Documentation
- Fournisseurs
- Gestion
- Kanban
- Logistique
- Planification



MODÈLE
DÉPOSÉ

Accessoires



1



2



3



4

CODE	DÉSIGNATION	DÉLAI	CONDITIONNEMENT
130630	Lot de 5 LEANFLASH BOXPLAN adhésif support de base nue	En stock	En lot
130631	Lot de 5 LEANFLASH BOXPLAN magnétique support de base nue	En stock	En lot
1	128308 Lot de 5 PRODOC FICHE L 92 x H 83 mm adhésif Ep. 18 mm	En stock	En lot
2	140705 Bande magnétique vert L 5 m	3 jours	A l'unité
3	140702 Bande magnétique jaune L 5 m	3 jours	A l'unité
4	140706 Bande magnétique rouge L 5 m	3 jours	A l'unité

LEANFLASH PLANNING

Support de planification visuelle KANBAN

LOGISTIQUE

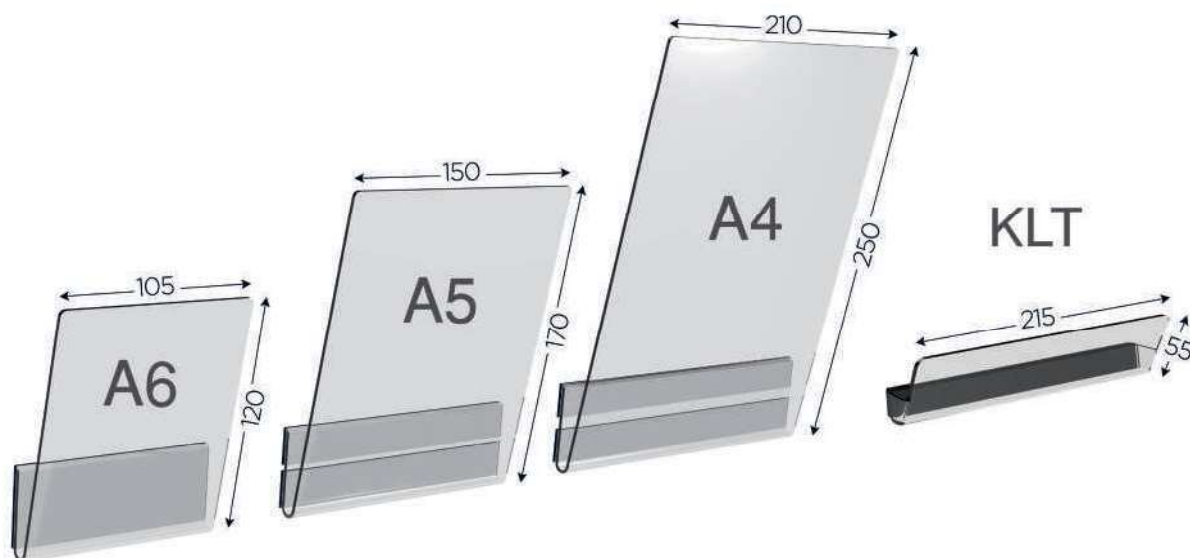

MODÈLE
DÉPOSÉ

Application

- Affichage
- Documentation
- Fournisseurs
- Gestion
- Kanban
- Logistique
- Planification

Le support de planification visuelle KANBAN | LEANFLASH PLANNING est destiné à construire une planification visuelle avec rapidité et efficacité. Les différents formats permettront de répondre à toutes les applications pour une capacité de plusieurs documents.

Le LEANFLASH PLANNING est cumulable sans limite et permet d'un seul coup d'oeil de visualiser l'état d'avancement du travail.



CODE	DÉSIGNATION	DÉLAI	CONDI.
130104	Lot de 2 LEANFLASH PLANNING A4 adhésif	En stock	En lot
130105	Lot de 2 LEANFLASH PLANNING A5 adhésif	En stock	En lot
130106	Lot de 2 LEANFLASH PLANNING A6 adhésif	En stock	En lot
130114	Lot de 2 LEANFLASH PLANNING A4 magnétique	En stock	En lot
130115	Lot de 2 LEANFLASH PLANNING A5 magnétique	En stock	En lot
130116	Lot de 2 LEANFLASH PLANNING A6 magnétique	En stock	En lot
130103	Lot de 5 LEANFLASH PLANNING KLT adhésif	En stock	En lot
130113	Lot de 5 LEANFLASH PLANNING KLT magnétique	En stock	En lot

MARQUAGE SIGNALÉTIQUE SÉCURITÉ



SIGNALÉTIQUE AU SOL	175 à 188
Ruban de signalisation intérieur et extérieur	117 à 179
Pictogramme adhésif au sol intérieur et extérieur	179 à 186
SÉCURITÉ INDUSTRIELLE	189 à 196
Protection d'entrepôt	189 à 192
Signalétique sécurité	193
Panneau lumineux	194
Support d'affichage de sécurité	195 à 196
VITRINE D'EXPOSITION PRODUITS	197
CADRE ET BANDEAU DE SIGNALISATION	198 à 204
PLAQUE DE PORTE	203



ROULEAUX ADHÉSIFS

Comment conserver un atelier bien organisé selon les principes du 5S ?

La gamme de marquage au sol, sécurité et signalisation de SESA SYSTEMS a pour but de vous aider à baliser, organiser et identifier votre industrie. Le marquage au sol permet de délimiter des zones et des emplacements dans vos entrepôts, notamment pour ne pas les encombrer. Cette gamme permet également de signaler les consignes de sécurité et interdictions pour améliorer la sécurité et les conditions de travail des opérateurs et de pérenniser la démarche 5S au sein de votre organisation.



Télécharger le catalogue
Signalétique au sol sur
www.sesa-systems.com



e.commerce



Nouveau



Affichage magnétique



Affichage par punaises (liège)



Qualité écriture feutre + affichage magnétique



Affichage adhésif



Fond perforé



Fond mixte



Fond mixte verre/stratifié



Fond mixte PVC/stratifié

GARANTIE 2 ANS

L'USINE MODÈLE POUR FAIRE RÊVER LE VISITEUR

L'usine visuelle grâce au marquage au sol et à la signalétique aérienne

La vocation de SESA SYSTEMS est de pouvoir vous accompagner vers l'usine modèle que l'on retrouve ci-dessous, grâce à notre expertise pour la sélection appropriée des outils. L'Usine Visuelle, c'est l'assurance d'avoir une usine performance et efficace grâce notamment au management visuel et au LEAN Manufacturing avec des méthodes et des chantiers d'amélioration continue. L'usine Visuelle, c'est aussi la valorisation de votre outil de production. La visite de l'usine par vos clients majeurs, par exemple, est une occasion unique et un élément extrêmement important pour mettre en valeur votre organisation, vos machines, vos process, etc. avec des outils simples tels que les bandeaux aériens ou les rubans adhésifs de marquage au sol.

MARQUAGE ET SIGNALÉTIQUE

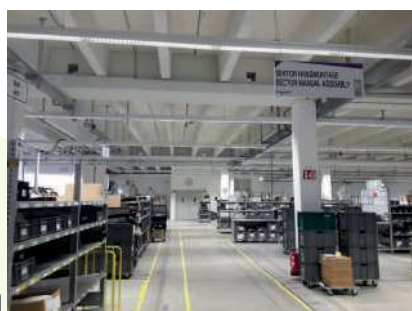
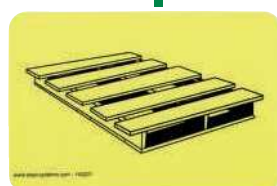

Pourquoi utiliser de la signalétique au sol ?

La gamme de marquage au sol, sécurité et signalisation SESA SYSTEMS aide à baliser, organiser et identifier votre site. Être capable d'identifier les risques et de les signaler permet de les prévenir. Le marquage au sol permet de délimiter des zones et des emplacements dans vos entrepôts, notamment pour ne pas les encombrer. Nous proposons différents types de marquage comme le ruban de signalisation, les formes et les pictogrammes. Cette gamme permet également de signaler les consignes de sécurité et interdictions pour améliorer la sécurité et les conditions de travail des opérateurs et de pérenniser la démarche 5S au sein de votre organisation.

Organiser votre atelier selon les principes 5S

Les rubans adhésifs

Les rubans adhésifs de marquage industriel permettent l'aménagement des ateliers et des entrepôts. L'objectif est d'attribuer au sol un emplacement pour chaque élément mobile et de conserver suffisamment d'espace pour **permettre aux opérateurs et aux véhicules de circuler sans danger**. Pour délimiter ces espaces, nous proposons différents types de rubans adhésifs, avec différentes résistances et disponibles en plusieurs coloris.

Les formes adhésives

D'autres solutions de marquage comme les pastilles adhésives ou les coins adhésifs peuvent également être utilisés pour **définir des emplacements précis**. Chacune de ces formes permet de s'adapter au mieux aux différents mobiliers, outils et objets que l'on trouve dans le milieu industriel. Aussi résistantes et efficaces que les rouleaux adhésifs, ces formes adhésives permettent d'organiser plus concrètement l'espace de travail.



Pastilles



Coins



Bords



Tés

Les pictogrammes adhésifs de rangement

Les pictogrammes adhésifs jaunes de rangement permettent d'**identifier rapidement et visuellement des emplacements** et différentes zones de stockage dans les ateliers et les entrepôts. L'utilisation des images permet d'indiquer et d'attribuer une zone de manière concrète. Cela permet : de respecter les règles du 5S et de conserver un espace de travail ordonnée, à faible coût.



Adhésifs au sol de circulation

Pour une identification claire des zones de circulation pour les véhicules comme les chariots et pour les zones de déplacement des piétons, nous proposons différents pictogrammes adaptés pour garantir la cohabitation et la sécurité de chacun au sein de l'usine. Cette gamme sert à informer et orienter les usagers pour **éviter les collisions** et les incidents.

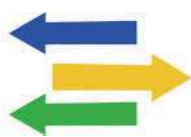
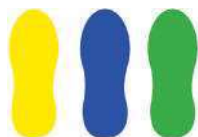

Le marquage au sol pour améliorer et sécuriser un milieu industriel

Pictogrammes adhésifs : Obligations, Attention et Interdictions

Les pictogrammes de signalisation possèdent des couleurs spécifiques comme le bleu, le rouge ou encore le jaune, permettant d'organiser la sécurité industrielle. Les environnements de travail industriel sont soumis à une multitude de risques au quotidien, que ce soit pour les individus ou pour les machines. Tous nos pictogrammes sont anti-dérapants.



Comment choisir son marquage au sol ?

La durée de vie de ces produits dépend du **type de sol** que vous souhaitez identifier et de la **fréquence de passage** des opérateurs et des engins sur les marquages. Différentes qualités d'adhésifs permettent de répondre aux exigences de vos ateliers pour garantir la meilleure tenue possible de vos marquages.

Pour une efficacité optimale, choisissez votre ruban adhésif en fonction de votre environnement de travail (milieu humide, type de sol...)



MARQUAGE ET SIGNALÉTIQUE

TENUE ADHÉSIVE	STANDARD	MEDIUM	RENFORCÉ	EXTRA
Sol lisse	●●●●●●	●●●●●●	●●●●●●	●●●●●●
Sol poreux	●●●●●●	●●●●●●	●●●●●●	●●●●●●
Sol vieux, huileux	●●●●●●	●●●●●●	●●●●●●	●●●●●●
Sol irrégulier	●●●●●●	●●●●●●	●●●●●●	●●●●●●
Résistance à l'usure	●●●●●●	●●●●●●	●●●●●●	●●●●●●
Qualité/prix	●●●●●●	●●●●●●	●●●●●●	●●●●●●

Quelles sont les zones de votre entrepôt à délimiter ?

De nombreuses personnes et véhicules circulent dans un entrepôt et vous n'êtes pas à l'abri d'un accident de chariot élévateur ou d'une collision entre deux engins de manutention. Afin de renforcer la sécurité de votre organisation, vous devrez mettre en place un **marquage au sol clair, cohérent et intuitif**.

- Les **voies piétonnes** : délimitez-les correctement afin que vos employés marchent dans les zones dédiées à cet effet.
- Les **voies de circulation des engins de manutention** : ces dernières doivent être signalées à l'aide de bandes continues visibles.
- Les **zones à risques** telles que celles réservées au stockage de matières dangereuses : peuvent être signalées par des bandes jaunes ou rouges placées au sol afin de limiter l'accès aux opérateurs, bien qu'il vous soit également possible d'utiliser une cloison industrielle à cet effet.

Quelles couleurs devriez-vous utiliser pour le marquage du sol de votre entrepôt ?

Afin d'être conforme aux réglementations imposées par notre secteur d'activité, sachez que vous devrez utiliser notre outil de référence : le nuancier RAL. Les couleurs citées ci-dessous sont celles que nous avons l'habitude de retrouver pour marquer nos sols industriels, et sont donc indiquées ici à titre indicatif ; notez qu'il vous faudra tenir compte de la couleur de revêtement de votre sol pour faire votre choix :

- Rouge (3020) : danger ou interdiction.
- Orange (2004) : stockage chimique.
- Jaune (1018) : avertissement ou danger.
- Vert (6024) : information, direction ou évacuation.
- Bleu (5017) : obligation ou protection.
- Blanc (9016) : voies de circulation et zones de stockage.
- Noir (9017) : effacement des lignes présentes sur le bitume.

Nos recommandations :

- Définir un marquage intuitif, cohérent et non-redondant
- Séparer les flux piétons et chariots
- Définir les sens de circulation
- Sécuriser les croisements
- Signaler les dangers
- Favoriser le respect des zones de non-stockage (RIA et issues de secours notamment)
- Optimiser l'utilisation de la surface en délimitant les zones de stockage
- Organiser les postes de travail
- Choisir des codes couleurs intuitifs

ROULEAU ADHÉSIF 50 MM

Ruban adhésif de marquage industriel



Application

Localisation au sol des zones de :

- Stockage
- Allée
- Rangement

STANDARD

La pose au sol est rapide et efficace pour un aspect visuel, rigoureux et efficace.

MEDIUM

Excellent rapport qualité prix, pour un des environnements de travail avec des passages léger ou modéré de chariots piétons

RENFORCÉ

Sa surface lisse et d'entretien facile est résistante aux pivotements des roulettes.

C'est un excellent choix de marquage : Sur des sols neufs ou rénovés/ industriels ou commerciaux.

En tant qu'outil pour des programmes 5S ou de Gestion à Moindre Coût.

Dans des environnements de travail en présence d'un va-et-vient léger ou modéré de chariots élévateurs.

La pose au sol est rapide et efficace pour un aspect visuel, rigoureux et efficace

EXTRA

Le choix par excellence pour des milieux de travail soumis à de dures conditions, tout en ayant une faible épaisseur.

Ses bordures amincies lui confèrent un atout important pour l'élimination des risques de trébuchement.

Adhésion au sol optimum sur sols poreux ou inégaux.

MARQUAGE, SIGNALÉTIQUE, SÉCURITÉ

Accessoires pour compléter le produit > p 178 à 187

CARACTÉRISTIQUES DES ROULEAUX				
Désignation	STANDARD	MEDIUM	RENFORCÉ*	EXTRA**
Épaisseur	Ép. 0,16 mm	Ép. 0,40 mm	Ép. 0,76 mm	Ép. 0,84 mm
Sol lisse	Optimum	Optimum	Optimum	Excellent
Sol poreux	Passable	Passable	Passable	Optimum
Vieux, huileux, sale	Passable	Bon	Bon	Optimum
Inégal ou tuiles	Non	Bon	Bon	Bon
Couleurs possibles	9	8	8	11
Largeur standard	50 mm	48 mm	50 mm	50 mm
Bordure amincie	Non	Non	Non	Oui
Longueur de rouleau	33 mètres	33 mètres	30 mètres	30 mètres
Aspect	Lisse	Lisse	Lisse	Granuleux



RENFORCÉ* pour sol lisse et environnement difficile - EXTRA** pour sol rugueux et irrégulier, passage important, bande bisautée

DÉSIGNATION	CODE				DÉLAI	CONDITIONNEMENT
ROULEAU ADHÉSIF	STANDARD	MEDIUM	RENFORCE	EXTRA		
	Ep. 0,16 mm	Ep. 0,40 mm	Ep. 0,76 mm	Ep. 0,84 mm		
Blanc □	140111	140551	140071	140181	Disponible	A l'unité
Jaune ■	140112	140552	140072	140182	Disponible	A l'unité
Bleu ■	140113	140550	140073	140183	Disponible	A l'unité
Noir ■	140114	140554	140074	140184	Disponible	A l'unité
Vert ■	140115	140555	140075	140185	Disponible	A l'unité
Rouge ■	140116	140556	140076	140186	Disponible	A l'unité
Orange ■	140121	140577	140081	140191	Disponible	A l'unité
Rayé blanc/rouge □■	140126			140086	Disponible	A l'unité
Rayé jaune/noir ■■	140127		140087	140197	Disponible	A l'unité
Rayé blanc/noir □■				140084	Disponible	A l'unité
Rayé blanc/vert □■				140085	Disponible	A l'unité

ROULEAU ADHESIF 100 MM

Ruban adhésif de marquage industriel

MARQUAGE ET SIGNALÉTIQUE



Application

Localisation au sol des zones de :

- Production
- Stockage
- Allées
- Rangement



Ruban adhésif de marquage industriel | ROULEAU ADHESIF d'une largeur de 100 mm.

Sa surface lisse et d'entretien facile est résistante aux pivotements des roulettes.

C'est un excellent choix de marquage sur des sols neufs ou rénovés/industriels ou commerciaux.

En tant qu'outil pour des programmes 5S ou de Gestion à Moindre Coût.

Dans des environnements de travail en présence d'un va-et-vient léger ou modéré de chariots élévateurs.

CARACTÉRISTIQUES DES ROULEAUX

Désignation	RENFORCÉ*	EXTRA**
Épaisseur	Ép. 0,76 mm	Ép. 0,84 mm
Sol lisse	Optimum	Excellent
Sol poreux	Passable	Optimum
Vieux, huileux, sale	Bon	Optimum
Inégal ou tuiles	Bon	Bon
Couleurs possibles	6	2
Largeur standard	100 mm	100 mm
Bordure amincie	Non	Oui
Longueur de rouleau	30 mètres	30 mètres
Aspect	Lisse	Granuleux

* Pour sol lisse et environnement difficile

** Pour sol rugueux et irrégulier, passage important, bande bisautée

ROULEAU ADHÉSIF	DÉSIGNATION		DÉLAI	CONDITIONNEMENT
	RENFORCÉ Ep 0,76 mm	EXTRA Ep 0,84 mm		
Blanc <input type="checkbox"/>	140321		En stock	À l'unité
Jaune <input type="checkbox"/>	140322	140382	En stock	À l'unité
Bleu <input type="checkbox"/>	140323	140383	En stock	À l'unité
Vert <input type="checkbox"/>	140325		En stock	À l'unité
Rouge <input type="checkbox"/>	140326		En stock	À l'unité
Rayé bordeaux/fluo <input type="checkbox"/>	140328		En stock	À l'unité

Marquage au sol industriel extérieur

Des solutions rapides et efficaces pour votre signalétique au sol extérieur !

Application : Localisation au sol des zones de production, stockage, rangement...

● Ruban adhésif au sol pour l'extérieur



NEW

140437	jaune et noir l 100 mm Ep. 2,5 mm	En stock	A l'unité
--------	-----------------------------------	----------	-----------

● Ruban adhésif au sol pour l'extérieur



NEW

140432	jaune l 100 mm Ep. 2,5 mm	En stock	A l'unité
--------	---------------------------	----------	-----------

● Pictogramme adhésif au sol pour l'extérieur

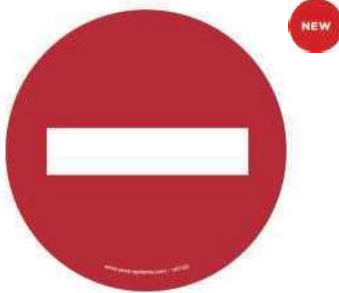

NEW

140448	Lot de 2 pictogrammes adhésif au sol EXTERIEUR Sens interdit Ø 300 mm, Ep. 2,5 mm	En stock	En lot
--------	---	----------	--------

● Pictogramme adhésif au sol pour l'extérieur



NEW

140447	Lot de 2 pictogrammes adhésif au sol EXTERIEUR Piéton interdit Ø 300 mm, Ep. 2,5 mm	En stock	En lot
--------	---	----------	--------

● Pictogramme adhésif au sol pour l'extérieur



NEW

140444	Lot de 2 pictogrammes adhésif au sol EXTERIEUR Stop Ø 300 mm, Ep. 2,5 mm	En stock	En lot
--------	--	----------	--------

● Flèches adhésives au sol pour l'extérieur

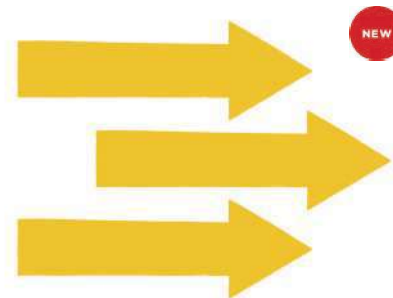

NEW

140442	Lot de 30 flèches adhésives au sol pour l'Exterieur jaune L 250 x l 95 mm	En stock	En lot
--------	---	----------	--------

MARQUAGE, SIGNALÉTIQUE, SÉCURITÉ

Pastilles adhésives pour marquage au sol



DÉSIGNATION	CODE				CONDITIONNEMENT
	STANDARD	MEDIUM <small>NEW</small>	RENFORCE	EXTRA	
PASTILLES	Ø 100 mm	Ø 90 mm	Ø 90 mm	Ø 90 mm	
	Ep. 0,16 mm	Ep. 0,40 mm	Ep. 0,76 mm	Ep. 0,84 mm	
	Lot de 54	Lot de 70	Lot de 70	Lot de 70	
Blanc <input type="checkbox"/>	140131	140571	140301		Disponible
Jaune <input type="checkbox"/>	140132	140572	140302	140342	Disponible
Bleu <input type="checkbox"/>	140133	140573	140303	140343	Disponible
Noir <input type="checkbox"/>	140134	140574	140304		Disponible
Vert <input type="checkbox"/>	140135	140575	140305		Disponible
Rouge <input type="checkbox"/>	140136	140576	140306		Disponible
Orange <input type="checkbox"/>	140141	140579	140311		Disponible

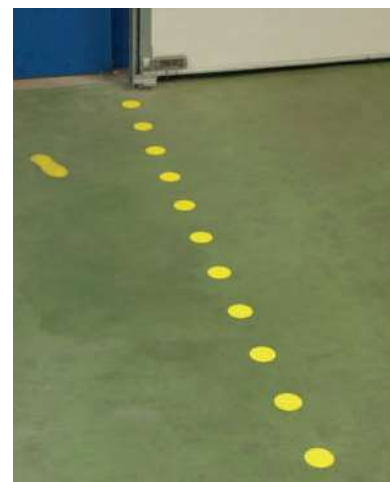

Coins adhésifs pour marquage au sol



DÉSIGNATION	CODE			DÉLAI	CONDITIONNEMENT
	MEDIUM <small>NEW</small>	RENFORCE	EXTRA		
COINS 50 x L 150 mm	Ep. 0,40 mm	Ep. 0,76 mm	Ep. 0,84 mm		
Blanc <input type="checkbox"/>	140591	140151		Disponible	Lot de 20
Jaune <input type="checkbox"/>	140592	140152	140352	Disponible	Lot de 20
Bleu <input type="checkbox"/>	140593	140153	140353	Disponible	Lot de 20
Noir <input type="checkbox"/>	140594	140154		Disponible	Lot de 20
Vert <input type="checkbox"/>	140595	140155		Disponible	Lot de 20
Rouge <input type="checkbox"/>	140596	140156		Disponible	Lot de 20

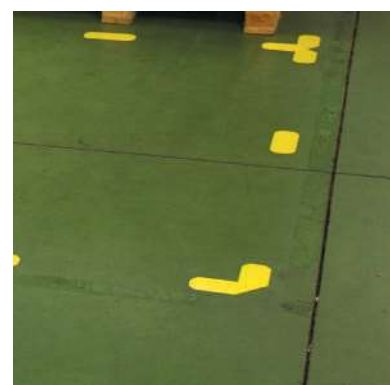

Bords adhésifs pour marquage au sol



DÉSIGNATION	CODE			DÉLAI	CONDITIONNEMENT
	MEDIUM <small>NEW</small>	RENFORCE	EXTRA		
BORDS 50 x L 150 mm	Ep. 0,40 mm	Ep. 0,76 mm	Ep. 0,84 mm		
Blanc <input type="checkbox"/>	140561	140171		Disponible	Lot de 20
Jaune <input type="checkbox"/>	140562	140172	140362	Disponible	Lot de 20
Bleu <input type="checkbox"/>	140563	140173	140363	Disponible	Lot de 20
Noir <input type="checkbox"/>	140564	140174		Disponible	Lot de 20
Vert <input type="checkbox"/>	140565	140175		Disponible	Lot de 20
Rouge <input type="checkbox"/>	140566	140176		Disponible	Lot de 20



Tés adhésifs pour marquage au sol



DÉSIGNATION	CODE			DÉLAI	CONDITIONNEMENT
	MEDIUM <small>NEW</small>	RENFORCE	EXTRA		
TES 200 x H 150 mm	Ep. 0,40 mm	Ep. 0,76 mm	Ep. 0,84 mm		
Blanc <input type="checkbox"/>	140581	140331		Disponible	Lot de 30
Jaune <input type="checkbox"/>	140582	140332	140372	Disponible	Lot de 30
Bleu <input type="checkbox"/>	140583	140333	140373	Disponible	Lot de 30
Noir <input type="checkbox"/>	140584	140334		Disponible	Lot de 30
Vert <input type="checkbox"/>	140585	140335		Disponible	Lot de 30
Rouge <input type="checkbox"/>	140586	140336		Disponible	Lot de 30



La norme ISO EN 7010, qu'est-ce que c'est ?

La norme **ISO EN 7010** est entrée en vigueur le 1er janvier 2014. Elle vise à harmoniser au niveau international les symboles graphiques des pictogrammes de sécurité. Partout dans le monde, tous les fabricants de signaux de sécurité doivent utiliser le même modèle.

L'objectif ?

Cette harmonisation globale permet plus de cohérence et donc une reconnaissance universelle des signaux par le public. Ainsi, la norme européenne (EN) garantit un message compréhensible de tous, peu importe la langue. Les panneaux concernés par la norme EN ISO 7010 sont donc particulièrement adaptés aux lieux où plusieurs nationalités se côtoient, tels que les administrations, les sièges de grandes entreprises ou les lieux publics.

Grâce à la norme ISO EN 7010, tous les employés sont confrontés aux mêmes symboles et aux mêmes couleurs en ce qui concerne les incendies, les premiers secours, l'évacuation, les dangers, les interdictions et les obligations.

Exemples de nouveaux pictogrammes :



Les + de nos produits

- Des signaux de sécurité conforme aux nouvelles dispositions
- Une signalisation sur des matières adaptées à tout environnement industriel.
- Des produits de qualité simple et rapide à mettre en place

Les gains

- Un pictogramme adapté à votre environnement de travail
- Une signalisation harmoniser dans tous les pays européens
- Une reconnaissance universelle des signaux par tous peu importe la langue
- Une meilleure sécurité et un respect des normes en vigueur

Vous souhaitez en savoir plus sur la signalétique au sol ?

rendez-vous à notre academy ou sur notre site web pour télécharger notre catalogue marquage, signalétique, sécurité



Pictogrammes de signalisation INTERDICTION

NEW

1



Lot de 2 pictogrammes Interdiction de fumer P002

140227	Adhésifs au sol EXTRA Ø 200 mm	En stock
140510	Adhésifs au sol MEDIUM Ø 200 mm	En stock
140117	Adhésifs STANDARD Ø 100 mm	En stock

2



Lot de 2 pictogrammes Chariot interdit P006

140514	Adhésifs au sol MEDIUM Ø 200 mm	En stock
140214	Adhésifs au sol EXTRA Ø 200 mm	En stock

3



Lot de 2 pictogrammes Piéton interdit

140215	Adhésifs au sol EXTRA Ø 200 mm	En stock
140515	Adhésifs au sol MEDIUM Ø 200 mm	En stock

4



Lot de 2 pictogrammes Téléphone interdit P013

140241	Adhésifs au sol EXTRA Ø 200 mm	En stock
140541	Adhésifs au sol MEDIUM Ø 200 mm	En stock
140118	Adhésifs STANDARD Ø 100 mm	En stock

5



Lot de 2 pictogrammes Stockage interdit P023

140243	Adhésifs au sol EXTRA Ø 200 mm	En stock
140543	Adhésifs au sol MEDIUM Ø 200 mm	En stock

6



Lot de 2 pictogrammes Interdit de photographier P029

140120	Adhésifs STANDARD Ø 100 mm	En stock
--------	----------------------------	----------

7



140242	Adhésifs au sol EXTRA Ø 200 mm	En stock
140542	Adhésifs au sol MEDIUM Ø 200 mm	En stock

8



Lot de 2 pictogrammes FOD - Foreign Object Damage

140219	Adhésifs au sol EXTRA Ø 300 mm	En stock
140519	Adhésifs au sol MEDIUM Ø 300 mm	En stock

Pictogrammes de signalisation OBLIGATION NEW

1



Lot de 2 pictogrammes Chaussure de sécurité M008		
140207	Adhésifs au sol EXTRA Ø 200 mm	En stock
140507	Adhésifs au sol MEDIUM Ø 200 mm	En stock

2



Lot de 2 pictogrammes Lunettes M004		
140208	Adhésifs au sol EXTRA Ø 200 mm	En stock
140508	Adhésifs au sol MEDIUM Ø 200 mm	En stock

3



Lot de 2 pictogrammes Casque de protection M014		
140211	Adhésifs au sol EXTRA Ø 200 mm	En stock
140511	Adhésifs au sol MEDIUM Ø 200 mm	En stock

4



Lot de 2 pictogrammes Passage piéton M024		
140212	Adhésifs au sol EXTRA Ø 200 mm	En stock
140512	Adhésifs au sol MEDIUM Ø 200 mm	En stock

5



Lot de 2 pictogrammes Masque visage M016		
140220	Adhésifs au sol EXTRA Ø 200 mm	En stock
140520	Adhésifs au sol MEDIUM Ø 200 mm	En stock

6



Lot de 2 pictogrammes Protection auditive		
140245	Adhésifs au sol EXTRA Ø 200 mm	En stock
140545	Adhésifs au sol MEDIUM Ø 200 mm	En stock

7



Lot de 2 pictogrammes Utiliser la main courante M012		
140527	Adhésifs MEDIUM Ø 50 mm	En stock

8



Lot de 2 pictogrammes Gilet sécurité M015		
140218	Adhésifs au sol EXTRA Ø 200 mm	En stock
140518	Adhésifs au sol MEDIUM Ø 200 mm	En stock

9



Lot de 2 pictogrammes Gants M009		
140209	Adhésifs au sol EXTRA Ø 200 mm	En stock
140509	Adhésifs au sol MEDIUM Ø 200 mm	En stock

10



Lot de 2 pictogrammes Vêtement de protection M010		
140229	Adhésifs au sol EXTRA Ø 200 mm	En stock
140529	Adhésifs au sol MEDIUM Ø 200 mm	En stock

11



Lot de 2 pictogrammes Casque anti-bruit M003		
140228	Adhésifs au sol EXTRA Ø 200 mm	En stock
140513	Adhésifs au sol MEDIUM Ø 200 mm	En stock

12



Lot de 2 pictogrammes Blouse		
140244	Adhésifs au sol EXTRA Ø 200 mm	En stock
140544	Adhésifs au sol MEDIUM Ø 200 mm	En stock



Attention danger W001 L 300 mm			
140516	MEDIUM Ep 0.40 mm	En stock	Lot de 2
140216	EXTRA Ep 0.84 mm	En stock	Lot de 2



Matières inflammables W021 L 300 mm			
140540	MEDIUM Ep 0.40 mm	En stock	Lot de 2
140247	EXTRA Ep 0.84 mm	En stock	Lot de 2



Palette L300 x H200 mm			
140517	MEDIUM Ep 0.40 mm	En stock	Lot de 2
140217	EXTRA Ep 0.84 mm	En stock	Lot de 2



Surface glissante W011 L 300 mm			
140528	MEDIUM Ep 0.40 mm	En stock	Lot de 2
140230	EXTRA Ep 0.84 mm x L 300 mm	En stock	Lot de 2

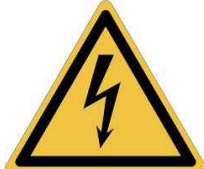

Pictogramme Electricité W012 L 300 mm			
140530	MEDIUM Ep 0.40 mm	En stock	Lot de 2
140246	EXTRA Ep 0.84 mm	En stock	Lot de 2



Pictogramme Extincteur F001			
140558	MEDIUM Ep 0.40 mm 200 x 200 mm	En stock	Lot de 2
140277	EXTRA Ep 0.84 mm 200 x 200 mm	En stock	Lot de 2
140148	STANDARD Ep 0.10 mm 100 x 100 mm	En stock	Lot de 2



Pictogramme Sortie de secours à gauche E001			
140578	MEDIUM Ep 0.40 mm 200 x 200 mm	En stock	Lot de 2
140248	EXTRA Ep 0.84 mm 200 x 200 mm	En stock	Lot de 2
140124	STANDARD Ep 0.10 mm 100 x 100 mm	En stock	Lot de 2



Pictogramme Sortie de secours à droite E002			
140588	MEDIUM Ep 0.40 mm 200 x 200 mm	En stock	Lot de 2
140250	EXTRA Ep 0.84 mm 200 x 200 mm	En stock	Lot de 2
140125	STANDARD Ep 0.10 mm 100 x 100 mm	En stock	Lot de 2

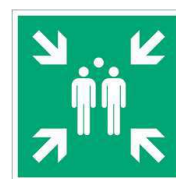

Pictogramme Point de rassemblement E007			
140539	MEDIUM Ep 0.40 mm 200 x 200 mm	En stock	Lot de 2
140260	EXTRA Ep 0.84 mm x 200 x 200 mm	En stock	Lot de 2
140128	STANDARD Ep 0.10 mm 100 x 100 mm	En stock	Lot de 2



Pictogramme Rinçage des yeux E011			
140553	MEDIUM Ep 0.40 mm 200 x 200 mm	En stock	Lot de 2
140264	EXTRA Ep 0.84 mm 200 x 200 mm	En stock	Lot de 2
140130	STANDARD Ep 0.10 mm 100 x 100 mm	En stock	Lot de 2



Pictogramme Douche de sécurité E012			
140549	MEDIUM Ep 0.40 mm 200 x 200 mm	En stock	Lot de 2
140267	EXTRA Ep 0.84 mm 200 x 200 mm	En stock	Lot de 2
140137	STANDARD Ep 0.10 mm 100 x 100 mm	En stock	Lot de 2

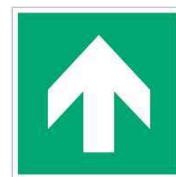

Pictogramme Flèche A090			
140567	MEDIUM Ep 0.40 mm 200 x 200 mm	En stock	Lot de 2
140268	EXTRA Ep 0.84 mm 200 x 200 mm	En stock	Lot de 2
140138	STANDARD Ep 0.10 mm 100 x 100 mm	En stock	Lot de 2



Pictogramme Flèche angle E006			
140568	MEDIUM Ep 0.40 mm 200 x 200 mm	En stock	Lot de 2
140270	EXTRA Ep 0.84 mm 200 x 200 mm	En stock	Lot de 2
140140	STANDARD Ep 0.10 mm 100 x 100 mm	En stock	Lot de 2



Pictogramme Téléphone d'urgence E004			
140557	MEDIUM Ep 0.40 mm 200 x 200 mm	En stock	Lot de 2
140274	EXTRA Ep 0.84 mm 200 x 200 mm	En stock	Lot de 2
140147	STANDARD Ep 0.10 mm 100 x 100 mm	En stock	Lot de 2



Pictogramme Civière E013			
140559	MEDIUM Ep 0.40 mm 200 x 200 mm	En stock	Lot de 2
140278	EXTRA Ep 0.84 mm 200 x 200 mm	En stock	Lot de 2
140142	STANDARD Ep 0.10 mm 100 x 100 mm	En stock	Lot de 2



Pictogramme Défibrillateur E010			
140506	MEDIUM Ep 0.40 mm 200 x 200 mm	En stock	Lot de 2
140280	EXTRA Ep 0.84 mm 200 x 200 mm	En stock	Lot de 2
140143	STANDARD Ep 0.10 mm 100 x 100 mm	En stock	Lot de 2

PICTOGRAMME ADHÉSIF AU SOL

Signalétique pour l'organisation

1

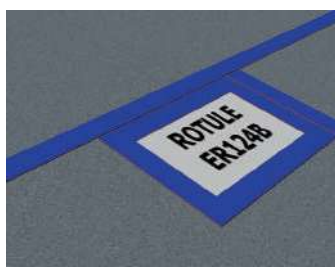

DESIGNATION	CODE					DELAI	CONDITIONNEMENT
Pochette adhésive anti-dérapante	EXTRA Ep 0,84 mm			MEDIUM Ep 0,30 mm			
	L 310 x H 250 mm	L 400 x H 310 mm	L 210 x H 148 mm	L 310 x H 250 mm	L 400 x H 310 mm		
Blanc	140221	140231	140281	140521	140531	Disponible	Lot de 2
Jaune	140222	140232	140282	140522	140532	Disponible	Lot de 2
Bleu	140223	140233	140283	140523	140533	Disponible	Lot de 2
Noir	140224	140234	140284	140524	140534	Disponible	Lot de 2
Vert	140225	140235	140285	140525	140535	Disponible	Lot de 2
Rouge	140226	140236	140286	140526	140536	Disponible	Lot de 2



MARQUAGE, SIGNALÉTIQUE, SÉCURITÉ

2

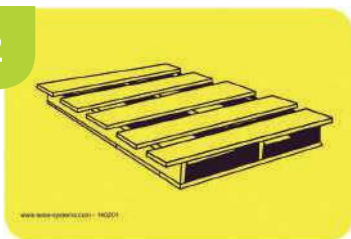

3



4



Palette L300 x H200 mm				Transpalette L300 x H200 mm				Chariot L300 x H200 mm			
140201	EXTRA (ep 0,84 mm)	Disponible	Lot de 2	140202	EXTRA (ep 0,84 mm)	Disponible	Lot de 2	140203	EXTRA (ep 0,84 mm)	Disponible	Lot de 2
140501	MEDIUM (ep 0,30 mm)	Disponible	Lot de 2	140502	MEDIUM (ep 0,30 mm)	Disponible	Lot de 2	140503	MEDIUM (ep 0,30 mm)	Disponible	Lot de 2

5



6

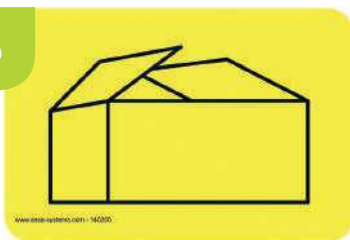

7



Poubelle L300 x H200 mm				Carton L300 x H200 mm				Train L300 x H200 mm			
140204	EXTRA (ep 0,84 mm)	Disponible	Lot de 2	140205	EXTRA (ep 0,84 mm)	Disponible	Lot de 2	140237	EXTRA (ep 0,84 mm)	Disponible	Lot de 2
140504	MEDIUM (ep 0,30 mm)	Disponible	Lot de 2	140505	MEDIUM (ep 0,30 mm)	Disponible	Lot de 2	140537	MEDIUM (ep 0,30 mm)	Disponible	Lot de 2

8



9



10



Gare L300 x H200 mm				Ouverture de porte L710 x H710 mm				Poubelle L100 x H100 mm			
140238	EXTRA (ep 0,84 mm)	Disponible	Lot de 2	140200	EXTRA (ep 0,84 mm)	Disponible	A l'unité	140123	STANDARD (ep 0,10 mm)	Disponible	Lot de 2
140538	MEDIUM (ep 0,30 mm)	Disponible	Lot de 2								

PICTOGRAMME ADHÉSIF AU SOL

Signalétique pour l'organisation

1



Pictogramme adhésif EXTRA demi-rond - L610 x Prof 305 mm - INTERDIT DE STOCKER

140275	Vert (sortie d'évacuation)	■	Disponible	A l'unité
140272	Jaune (électrique)	■	Disponible	A l'unité
140276	Rouge (extincteur)	■	Disponible	A l'unité

2

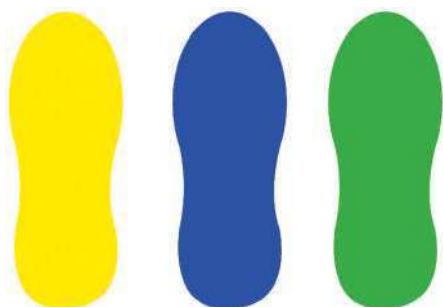

Pictogrammes adhésifs au sol EXTRA Pas (10 Droit/Gauche) L 80 x H 230 mm

140252	Jaune	■	Disponible	Lot de 20
140253	Bleu	■	Disponible	Lot de 20
140257	Vert	■	Disponible	Lot de 20

3



Passage piéton adhésif au sol anti-dérapant EXTRA 1000 x 250 mm (1 bande)

140258	Blanc	□	Disponible	Lot de 3
140254	Jaune	■	Disponible	Lot de 3

4



Pictogramme adhésif au sol avec revêtement anti-dérapant MEDIUM 735 x 478 x Ep 0,40 mm

140546	Silhouette piéton Jaune	■	Disponible	A l'unité
140547	Silhouette piéton Bleu	■	Disponible	A l'unité
140548	Silhouette piéton Vert	■	Disponible	A l'unité

5

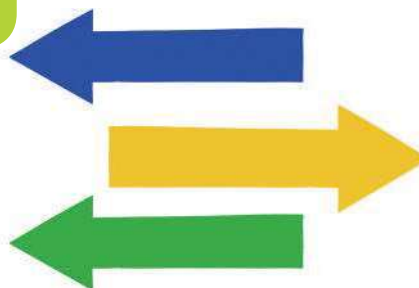

Flèches adhésives au sol EXTRA L 250 x H 95 mm

140262	Jaune	■	Disponible	Lot de 20
140263	Bleu	■	Disponible	Lot de 20
140265	Vert	■	Disponible	Lot de 20

CONSIGNES DE POSE



1. Préparation

Nettoyez la surface de toute poussière, graisse, huile et dissolvant.
Le sol doit être nu et propre.
Évitez les produits nettoyants à base de Chlore et de citron.



Le sol doit être bien sec avant d'appliquer le marquage adhésif :
Laissez sécher complètement la surface et attendez encore env. 30 min avant d'appliquer les adhésifs au sol.
Pour une application optimale de votre marquage au sol, la température idéale de pose est comprise entre 18°C et 25°C.



Produit de nettoyage dégraissant Code 140090



2. Pose de l'adhésif

Retirez quelques centimètres de la bande protectrice sur une des extrémités : à l'aide d'un cutter, tracez un trait léger sur le film de protection puis pliez légèrement l'adhésif pour retirer facilement le film.



Placez la bande ou le pictogramme adhésif sur l'emplacement désiré avant d'appliquer fermement. Poursuivre la pose en appliquant le reste de l'adhésif au sol au fur et à mesure : en exerçant une pression avec une main, continuez d'enlever la bande protectrice avec l'autre main.



Attention à ne pas superposer plusieurs marquage !

Afin d'éliminer d'éventuelles bulles d'air sous l'adhésif, nous conseillons de rouler quelque chose de lourd sur votre tracé, comme un chariot élévateur, pour une adhésion au sol parfaite.

Note : En présence de fissures ou de trous dans le plancher, de l'air peut pénétrer sous l'adhésif ce qui peut réduire la durée de vie du produit. En présence d'un va-et-vient intense, de chariots élévateurs, de palettes ou de tout autre objet contondant pouvant être tiré ou poussé sur les sols, nous recommandons d'utiliser les pastilles, coins, tés et bordures SESA SYSTEMS.

Accessoires



1



2



3



4

CODE	DÉSIGNATION	DÉLAI	CONDITIONNEMENT
140091	Kit de démarrage pour signalétique	Disponible	À l'unité
140092	Grattoir pour adhésif au sol	Disponible	À l'unité
140090	Produits de nettoyage dégraissant, bidon 2 Litres	Disponible	À l'unité
140093	Dévidoir pour ruban de marquage au sol STANDARD	Disponible	À l'unité

MARQUAGE AU SOL ET SIGNALÉTIQUE 5S



Organisation complète du site dans le respect de la méthode 5S - Localisation des caisses et des palettes en sortie de machine



Délimitation des secteurs et des zones de passage



Identification des palettes pour le stockage de cartons



Identification de la zone chariot pour approvisionnement de composants



Emplacement du matériel de production



Identification de zone

BANDE DE PROTECTION

Les bandes de protection adhésives jaune et noir sont très facile à installer. C'est un moyen économique d'optimiser la sécurité et la protection des personnes sur les zones de travail et les lieux de vie.

La fixation des bandes de protection se fait simplement à l'aide d'un adhésif double face. Cette protection en mousse permet de matérialiser et de sécuriser tous les endroits où il y a un risque de vous cogner : les angles, les arêtes, sur les machines ou les passages bas.



- Disponible en 2 dimensions
- Surface et côtés plats
- Coussinets flexibles
- Forte densité grâce à la mousse durable en polyuréthane Ep. 2,38 mm
- Rayé jaune et noir pour la signalisation d'un danger

Application : Atelier, Balisage, Entrepôt, Information, Sécurité, Signalisation

140255	Lot de 6 bandes L 1190 x P 100 mm	En stock	En lot
140256	Lot de 3 bandes L 1190 x P 250 mm	En stock	En lot

AMORTISSEUR D'ARÊTE

NEW



Cet amortisseur d'arête en mousse jaune et noir est idéal pour protéger les individus des angles abruptes sur lesquels les risques de blessures sont élevés. La fixation de l'amortisseur de chocs se fait simplement à l'aide d'un adhésif double face.

- Arête : 9 mm
- Dimension Ø 40 x L 1200 mm
- Forte densité grâce à la mousse durable en polyuréthane
- Rayé jaune et noir pour la signalisation d'un danger

Application : Atelier, Balisage, Entrepôt, Information, Sécurité, Signalisation

160001	L 1200 mm Ø 40 mm	En stock	A l'unité
--------	-------------------	----------	-----------

AMORTISSEUR D'ANGLE DROIT

NEW



Cet amortisseur d'angle droit en mousse jaune et noir est idéal pour protéger les individus des angles abruptes sur lesquels les risques de blessures sont élevés. La fixation de l'amortisseur de chocs se fait simplement à l'aide d'un adhésif double face.

- Dimension l 70 x L 1200 mm
- Forte densité grâce à la mousse durable en polyuréthane
- Rayé jaune et noir pour la signalisation d'un danger

Application : Atelier, Balisage, Entrepôt, Information, Sécurité, Signalisation

160002	L 1200 mm	En stock	A l'unité
--------	-----------	----------	-----------

AMORTISSEUR D'ANGLE



Très facile à installer, cet amortisseur de chocs d'angle adhésif en mousse est un moyen économique d'optimiser la sécurité et la protection des personnes sur les zones de travail et les lieux de vie.

La fixation de l'amortisseur de chocs se fait simplement à l'aide d'un adhésif double face. Cette protection en mousse de vos angles permet de matérialiser et de sécuriser tous les endroits où il y a un risque de vous cogner : les angles, les arêtes, sur les machines ou les passages bas.

- Forte densité grâce à la mousse durable en polyuréthane
- Résistance optimale à l'impact – ne s'effrite pas
- Rayé jaune et noir pour la signalisation d'un danger
- Dimension : L 1200 x Ø 40 mm

Application : Atelier, Balisage, Entrepôt, Information, Sécurité, Signalisation

160000	Ø 40 mm (ouverture de 25 mm)	En stock	A l'unité
--------	------------------------------	----------	-----------

Protections d'entrepôt

● Poteau de guidage à sangle

Poteau à sangle économique permettant d'interdire facilement l'entrée d'une zone, délimiter des accès ou guider les personnes dans des files d'attentes. Idéal pour sécuriser ou délimiter des voies d'accès, aussi bien en intérieur qu'en extérieur. Elle offre une solution rapide et économique, car elle peut être installée rapidement et facilement et est adaptable à toutes situations.

- Hauteur du poteau : 910 mm
- Diamètre 63 mm
- Base lestée : Ø 320 mm
- Sangle longueur 2000 mm, montée sur mécanisme enrouleur intégré au poteau
- 1 émetteur avec sortie de sangle + 3 récepteurs

160110	Sangle rouge/blanc	5 jours	A l'unité
160111	Sangle jaune/noir	5 jours	A l'unité
160112	Panneau A4 Vertical-Horizontal et rotatif pour poteau	5 jours	A l'unité

NEW



MARQUAGE, SIGNALÉTIQUE, SÉCURITÉ

● Kit de poteaux PVC



Poteaux en PVC avec base lestée pour baliser et sécuriser des zones de travaux ou des zones dangereuses.

- Chaîne : Longueur 2 ou 10 Mètres
- Coloris : Blanc/rouge
- Avec emplacement pour cadre d'information (réf 160212)

160120	Kit de 2 avec chaîne 2 Mètres rouge/blanc	5 jours	A l'unité
160121	Kit de 6 avec chaîne 10 Mètres rouge/blanc	5 jours	A l'unité
160112	Panneau A4 Vertical-Horizontal et rotatif pour poteau	5 jours	A l'unité

● Protection pour rayonnage



NEW

Les collisions entre les rayonnages et les chariots élévateurs font partie des accidents sur les lieux de travail les plus fréquents dans les entrepôts. Pour diminuer significativement les risques de dommages conséquents, la **protection pour poteau** est un système de bouclier de rayonnages astucieux pour éviter aux racks de tomber en cas de collision. Grâce à son format universelle, la protection s'ajuste à plusieurs tailles de rayonnage, vous n'avez pas à vous soucier des dimensions précises. Ce modèle de protection absorbe l'énergie et possède une flexibilité incomparable. Après une collision, la protection de rayonnage reprendra sa forme initiale et gardera son apparence extérieure et ses propriétés, tout en gardant votre rayonnage intact.

- Coloris : jaune
- Pour poteau 75>110 mm
- H 600 mm

160410	Lot de 6 protections Ø 40 mm	En stock	En lot
160411	Lot de 4 protections Ø 70 mm	En stock	En lot
160412	Kit d'installation protections pour poteau	En stock	A l'unité



La **barrière piétonne** permet une cohabitation entre les personnes et les véhicules sur les chantiers ainsi que sur des sites où circulent en permanence des chariots élévateurs, transpalettes... Cette barrière piétonne robuste présente une résistance élevée aux impacts. Elle est capable d'absorber les chocs occasionnés par de véhicules lourds et ainsi de garantir la sécurité des passants. Modulaire, la barrière piétonne permet de traiter zone par zone et d'ajouter des éléments à la suite.

- Montant H 1100 mm
- Fixation avec 2 ancrages pour fixation au sol béton

Application

Atelier, Entrepôt, Logistique, Signalisation, Stockage

CODE	DÉSIGNATION	DÉLAI	CONDI.
160210	Poteau d'extrémité	En stock	A l'unité
160211	Poteau intermédiaire	En stock	A l'unité
160212	Lot de 2 lisses axe à axe de 1000 mm jaune	En stock	En lot
160213	Lot de 2 lisses axe à axe de 1500 mm jaune	En stock	En lot
160215	Lot de 2 lisses axe à axe de 2000 mm jaune	En stock	En lot
160216	Lot de 2 lisses corner 90° jaune	En stock	En lot



Barrière de circulation



La **barrière de circulation** est très proche du sol. Le tube du bas empêche les palettes ou marchandise de glisser sous la barrière tandis que la double barrière piétonne renforce la sécurité des piétons. Comme le centre de gravité est plus bas, cette barrière est plus résistante. Elle est capable d'absorber les chocs occasionnés par de véhicules lourds et ainsi de garantir la sécurité des passants. Toutes les barrières sont conçues pour absorber les chocs et retrouver leur forme et leur apparence d'origine après une collision sans perdre leur capacité d'absorption des chocs. Modulaire, la barrière piétonne permet de traiter zone par zone et d'ajouter des éléments à la suite.

- Montant H 1100 mm
- Fixation avec 2 ancrages pour fixation au sol béton

Application

Atelier, Entrepôt, Logistique, Signalisation, Stockage

CODE	DÉSIGNATION	DÉLAI	CONDI.
160221	Poteau d'extrémité	En stock	A l'unité
160222	Poteau intermédiaire	En stock	A l'unité
160223	Lot de 2 lisses + tube inférieur axe à axe de 1200 mm jaune	En stock	En lot
160225	Lot de 2 lisses + tube inférieur axe à axe de 1600 mm jaune	En stock	En lot
160226	Lot de 2 lisses + tube inférieur axe à axe de 2000 mm jaune	En stock	En lot



Protections d'entrepôt

● Poteau anti-collision

Le poteau anti-collision Ø 125 mm offre une protection contre les légers impacts de véhicules. Lorsqu'il est heurté, leur matériau ploie sous l'effet du choc et reprend ensuite sa forme initiale. Grâce à sa propriété flexible, il ne sera pratiquement jamais nécessaire de le réparer.

- Coloris : jaune
- Dimension : H 750 mm
- Fixation par 4 ancrages pour fixation au sol béton

160300	H 750 x Ø 125 mm	En stock	A l'unité
--------	------------------	----------	-----------



MARQUAGE, SIGNALÉTIQUE, SÉCURITÉ

● Poteau anti-collision



Le poteau anti-collision Ø 200 mm est destiné aux endroits à collisions fréquentes. Avec son grand diamètre, ce poteau est capable d'absorber des impacts fréquents. Grâce à la flexibilité de leurs composants en plastique, ces poteaux plient en cas de collision, et reprennent ensuite leur forme originale. Les réparations consécutives aux chocs sont donc limitées à leur strict minimum.

- Coloris : jaune
- Dimension : H 750 ou 1000 mm
- Fixation par 4 ancrages pour fixation au sol béton

160310	H 750 x Ø 200 mm	En stock	A l'unité
160311	H 1000 x Ø 200 mm	En stock	A l'unité

● Protection de rayonnage



La protection de rayonnage est idéale pour protéger les palettiers des collisions. Situé à l'extrémité, la protection permet d'éviter que vos rayonnages ne s'écroulent en cas de collision avec des chariots élévateurs. Elle se distingue par le fait que les bosselures disparaissent automatiquement après la collision. Grâce à ses propriétés flexibles, le matériau de la protection de rayonnages retrouve sa forme et son aspect d'origine après l'impact. Aucun remplacement ni aucune réparation n'est par conséquent nécessaire après une collision.

- Coloris : jaune
- Dimension : H 550 mm
- Fixation par 4 ancrages pour fixation au sol béton

160230	Module de 750 à 1350 mm	En stock	A l'unité
160231	Module de 1801 à 2500 mm	En stock	A l'unité
160232	Module de 2501 à 3200 mm	En stock	A l'unité

● VISIOFLASH MIROIR

Ces plaques magnétiques SECURITE et QUALITE avec effet miroir sont personnalisables et permettront de sensibiliser l'ensemble du personnel avec efficacité et simplicité.

L'objectif ?

Susciter une réaction, une action corrective et une plus grande responsabilité.

- Plaque magnétique
- Texte personnalisable par vos soins
- Format L 300 x 420 mm

145132	SECURITE L 300 x H 420 mm	5 jours	A l'unité
145145	QUALITE L 300 x H 420 mm	5 jours	A l'unité

MODÈLE
DÉPOSÉ



● Miroir sécurité



Le **miroir sécurité hémisphérique** industriel est utilisé pour le contrôle et la surveillance dans 3 directions. Il facilite la circulation des engins de manutention ou des personnes dans les zones à risques industriels.

- Miroir acrylique incassable
- Convexe/Incassable
- Distance de vue 6 M
- Diamètre 650 mm
- Fixations non fournies

160100	Miroir de sécurité hémisphérique à 360°Dôme	5 jours	A l'unité
160101	Miroir de sécurité hémisphérique à 180°Demi dôme	5 jours	A l'unité

● Projecteur lumineux



Le projecteur de signalétique lumineuse puissant à technologie LED est idéal pour projeter au sol ses propres logos (panneau stop, pictogramme, flèche indicatrice directionnelle...) afin d'attirer l'attention.

- Livré avec 4 pastilles (Interdiction chariot, piéton, Stop et triangle danger), possibilité d'imprimer vos motifs sur demande
- LED Blanche 60 W
- Réglage aisé par des boutons rotatifs sur l'arrière du projecteur
- Angle de faisceau : 18°
- Gradateur pour régler l'intensité lumineuse
- Commande de vitesse de rotation du logo

140407	Projecteur lumineux LED Blanche	20 jours	Monté
--------	---------------------------------	----------	-------



Application

- Atelier
- Balisage
- Communication
- Entrepôt
- Information
- Logistique
- Sécurité
- Signalisation

Prévenez les personnes circulant dans l'atelier des situations potentiellement dangereuses à l'aide de panneaux de sécurité clignotants à haute visibilité et sensibles au mouvement.

Ces panneaux LED sont programmés pour effectuer un avertissement clignotant lorsque des piétons empruntent un passage fortement utilisé par le passage de chariot élévateur ou autre véhicule. Les capteurs de mouvements peuvent être programmés et répondre à des stimuli pouvant se trouver jusqu'à 8 mètres de distance (26pi.) La versatilité du système permet de choisir la fréquence et la durée des clignotements pour attirer un maximum d'attention.

- Panneau L 300 x H 300 mm bordure LED avec récepteur sans fil
- Signe graphique sur deux faces (piéton ou chariot)
- 3 réglages d'éclairage possibles (continu, stroboscopie lente, flash rapide)
- Bloc d'alimentation 6A / 220 Volts
- Combinaison Capteur de Mouvement PIR* /Émetteur
- Le capteur de mouvement surveille un champ de détection de 130° à 20 pi (6 M)
- Le Signal Sans Fil transmet à plus de 300 mètres
- Alimentation 2A pour le capteur de mouvement / émetteur
- Câble 10 pi (3 M) (Extension plus longue optionnelle)



CODE	DÉSIGNATION	DÉLAI	CONDI.
140402	I 300 x H 300 mm version détecteur déporté chariot	20 jours	A l'unité
140404	I 300 x H 300 mm version détecteur déporté piéton	20 jours	A l'unité

Supports d'affichage de sécurité

● COM'DESIGN Sécurité

Disposée à l'entrée des bâtiments, la sensibilisation à la sécurité et à l'environnement sera beaucoup plus pertinente et efficace par une présentation design.

- Bandeau supérieur personnalisable grâce aux documents interchangeables à glisser sous la face transparente.
- Profil aluminium rainuré anodisé sur embase en acier circulaire Ø 325 mm.

117716	COM'DESIGN Sécurité H 2143 mm avec DOCAFLEX 10 poches A4 et bandeau bombé	En stock	En kit
117717	Armoire à pharmacie en aluminium avec porte à clef et rangement	En stock	A l'unité
660140	Etagère réglable en hauteur I 450 x P 150 mm fixation sur profil aluminium pour produits d'entretien	En stock	En kit
124330	Lot de 2 PRODOC DISTRIB A4 fixation sur pieds L 218 x H 246 mm Ep. 35 mm	En stock	En lot



● COM'DESIGN Environnement



Disposée à l'entrée des bâtiments, la sensibilisation à la sécurité et à l'environnement sera beaucoup plus pertinente et efficace par une présentation design.

- Bandeau supérieur personnalisable grâce aux documents interchangeables à glisser sous la face transparente.
- Profil aluminium rainuré anodisé sur embase en acier circulaire Ø 325 mm.

117715	COM'DESIGN Environnement H 2143 mm avec DOCAFLEX 10 poches A4 et bandeau bombé	En stock	En kit
--------	--	----------	--------

● BORNE SECURITE Extincteur



Disposée à l'entrée des bâtiments, la sensibilisation à la sécurité et à l'environnement sera beaucoup plus pertinente et efficace par une présentation design.

- Bandeau supérieur personnalisable grâce aux documents interchangeables à glisser sous la face transparente.
- Profil aluminium rainuré anodisé sur embase en acier circulaire Ø 325 mm.

117719	BORNE SECURITE Extincteur H 2143 mm avec DOCAFLEX 10 poches A4 et bandeau bombé	En stock	En kit
--------	---	----------	--------

Supports d'affichage de sécurité

● Panneau sécurité accueil

Panneau de signalisation de sécurité magnétique à personnaliser avec vos informations.

- Encadrement aluminium anodisé
- Fond blanc pour écriture au feutre effaçable et permettant l'affichage magnétique
- Deux dimensions disponibles
- Livré avec 5 lots de chiffres, 4 pictogrammes «Prévention» et vis/chevilles

145137	Mural I 1508 x H 1008 mm	3 jours	Monté
145138	Mural I 908 x H 608 mm	3 jours	Monté
117540	Piètement aluminium simple H 1960 mm sur pieds	En stock	En kit
117542	Piètement aluminium simple H 2000 mm sur roulettes	En stock	En kit
117550	Piètement aluminium double I 1070 x H 2000 mm sur pieds	3 jours	En kit
117553	Piètement aluminium double I 1070 x H 2000 mm a spitter	3 jours	En kit



● TIP'INFO



Le **chevalet de signalisation chantier ponctuel** |TIP'INFO est indispensable pour signaler l'existence d'un chantier en cours (intervention, dépannage, chantier de progrès : 5S, Kaizen, Hoshin).

- Livré avec 1 PRODOC A4 noir adhésif

117812	Lot de 2 TIP'INFO jaune chevalet de signalisation chantier ponctuel L 300 x H 560 x P 370 mm	5 jours	En lot
--------	--	---------	--------

● FICHE DE SECURITE AU POSTE



La sensibilisation des opérateurs est le seul vecteur efficace pour améliorer la sécurité en production. Ces indicateurs visuels SECURITE faciles à compléter permettront de renseigner et sensibiliser l'ensemble du personnel avec efficacité, simplicité et rigueur.

117536	avec 2 PRODOC A4 et 1 titre magnétique H 60 mm	5 jours	A l'unité
--------	--	---------	-----------

DEFPOST 200

Vitrine d'exposition produits

MARQUAGE, SIGNALÉTIQUE, SÉCURITÉ



Application

- Affichage
- Communication
- Documentation
- Information
- Management Visuel

- Structure en aluminium anodisé naturel
- Fond arrière en tôle blanche vernie (pour la mise en place des accessoires magnétiques)
- Portes coulissantes transparentes en PMMA ou verre verrouillable en face avant
- Livré avec deux étagères intérieures en verre (épaisseur 8 mm), réglables en hauteur
- Version sur pieds ou murale.

Accessoires



1



2



3

CODE	DÉSIGNATION	DÉLAI	CONDITIONNEMENT
121241	I 1070 x P 200 x H 2000 mm portes en PMMA sur pieds	15 jours	Monté
121242	I 1070 x P 200 x H 2000 mm portes en verre sur pieds	15 jours	Monté
121251	I 1070 x P 200 x H 2000 mm portes en PMMA fixation murale	15 jours	Monté
121252	I 1070 x P 200 x H 2000 mm portes en verre fixation murale	15 jours	Monté
1	120050 Lot de 4 roulettes pivotantes avec frein Ø 75 mm	En stock	En lot
2	141415 Bandeau bombé personnalisable I 600 x H 200 mm avec etrier de fixation	En stock	En kit
3	121008 Étagère en verre complémentaire intérieure réglable	5 jours	A l'unité



IDENTIFICATION AU POSTE DE TRAVAIL



IDENTIFICATION D'UNE ZONE DE PRODUCTION



IDENTIFICATION DE LA ZONE DE STOCKAGE



IDENTIFICATION ILOT DE PRODUCTION



INFORMATION SUR L'ENTREPRISE



SIGNALISATION AÉRIENNE EN INTERNE

Signalétiques personnalisables



Bandeau bombé personnalisable avec étrier de fixation		
141402	L 300 x H 200 mm	3 jours
141405	L 1000 x H 200 mm	3 jours
141415	L 600 x H 200 mm	En stock



Bandeau bombé personnalisable sans fixation		
141403	L 1000 x H 200 mm	3 jours
141413	L 600 x H 200 mm	3 jours



Bandeau bombé REVERSO personnalisable sans fixation		
141423	L 600 x H 200 mm	3 jours
141427	L 1000 x H 200 mm	3 jours



Bandeau bombé REVERSO personnalisable avec étrier de fixation		
141425	L 600 x H 200 mm	3 jours
141426	L 1000 x H 200 mm	3 jours



Bandeau bombé REVERSO personnalisable avec chaînes de fixation		
141424	L 600 x H 200 mm	3 jours
141428	L 1000 x H 200 mm	3 jours



POTENCE UNIVERSELLE en aluminium H 1500 mm		
117543	Format A3	5 jours
117544	Format A4	5 jours



TOTEM ILOT en aluminium H 1500 mm		
117563	Format A3	5 jours
117564	Format A4	5 jours



Bandeau bombé personnalisable magnétique		
141406	L 300 x H 200 mm	En stock
141407	L 600 x H 200 mm	En stock
141408	L 1000 x H 200 mm	En stock



Etrier de fixation magnétique		
120163	Lot de 2	En stock

Signalétiques personnalisables

BEST SELLER

● Bandeau design

- PVC fond blanc et lettres noires
- Version avec ou sans étriers
- Texte à préciser à la commande

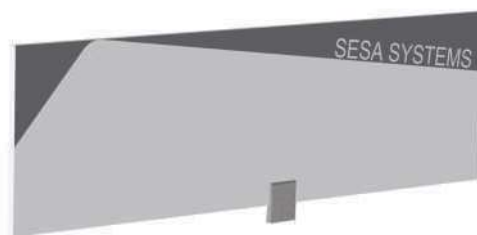

141520	I 600 x H 170 mm avec etrier de fixation	10 jours	En kit
141521	I 600 x H 170 mm sans fixation	10 jours	En kit
141522	I 1000 x H 200 mm avec etrier de fixation	10 jours	En kit
141523	I 1000 x H 200 mm sans fixation	10 jours	En kit

● Bandeau rectangulaire



- PVC fond blanc et lettres noires
- Fixation sans ou avec deux étriers
- Texte à préciser à la commande

141223	I 230 x H 120 mm sans fixation	10 jours	En kit
141225	I 230 x H 120 mm avec etrier de fixation	10 jours	En kit
141233	I 500 x H 120 mm sans fixation	10 jours	En kit
141235	I 500 x H 120 mm avec etrier de fixation	10 jours	En kit
141243	I 600 x H 120 mm sans fixation	10 jours	En kit
141245	I 600 x H 120 mm avec etrier de fixation	10 jours	En kit
141253	I 800 x H 120 mm sans fixation	10 jours	En kit
141255	I 800 x H 120 mm avec etrier de fixation	10 jours	En kit
141262	I 1000 x H 200 mm sans fixation	10 jours	En kit
141265	I 1000 x H 200 mm avec etrier de fixation	10 jours	En kit
143100	Digitalisation du logo (frais technique)	10 jours	Monté
143110	Duplication du logo existant	10 jours	Monté

● Bandeau arrondi



- PVC fond blanc et lettres noires
- Fixation sans ou avec deux étriers
- Texte à préciser à la commande

141275	I 1000 x H 200 mm avec etrier de fixation	10 jours	En kit
141276	I 1000 x H 200 mm sans fixation	10 jours	En kit
141305	I 1500 x H 400 mm avec etrier de fixation	10 jours	En kit
141306	I 1500 x H 400 mm sans fixation	10 jours	En kit
141313	I 2000 x H 600 mm sans fixation	10 jours	En kit
141315	I 2000 x H 600 mm avec etrier de fixation	10 jours	En kit
143100	Digitalisation du logo (frais technique)	10 jours	Monté
143110	Duplication du logo existant	10 jours	Monté

Signalétiques personnalisables

● Bandeau 3 faces

Bandeau de signalisation aérienne personnalisable sur 3 faces.

- PVC fond blanc et lettres noires
- Fixation avec ou sans chaînettes (L 3 mètres avec crochets)
- **Texte à préciser à la commande**

141353	I 700 x H 250 mm sans fixation	10 jours	En kit
141354	I 700 x H 250 mm fixation par chaînes	10 jours	En kit
141363	I 1000 x H 400 mm sans fixation	10 jours	En kit
141364	I 1000 x H 400 mm fixation par chaînes	10 jours	En kit
143100	Digitalisation du logo (frais technique)	10 jours	Monté
143110	Duplication du logo existant	10 jours	Monté



● Bandeau 4 faces

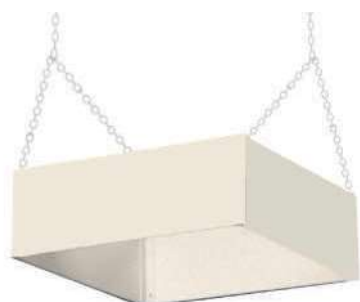

Bandeau de signalisation aérienne personnalisable sur 4 faces.

- PVC fond blanc et lettres noires
- Fixation avec ou sans chaînettes (L 3 mètres avec crochets)
- **Texte à préciser à la commande**

141333	I 700 x H 250 mm sans fixation	10 jours	En kit
141334	I 700 x H 250 mm fixation par chaînes	10 jours	En kit
141343	I 1000 x H 400 mm sans fixation	10 jours	En kit
141344	I 1000 x H 400 mm fixation par chaînes	10 jours	En kit
141373	I 1500 x H 600 mm sans fixation	10 jours	En kit
141374	I 1500 x H 600 mm fixation par chaînes	10 jours	En kit
143100	Digitalisation du logo (frais technique)	10 jours	Monté
143110	Duplication du logo existant	10 jours	Monté

● Bandeau aérien



- Version avec ou sans chaînettes (L 3 mètres avec crochets)
- PVC fond blanc et lettres noires
- **Texte à préciser à la commande**

141263	I 1000 x H 200 mm sans fixation	10 jours	En kit
141264	I 1000 x H 200 mm fixation par chaînes	10 jours	En kit
141273	I 600 x H 400 mm sans fixation	10 jours	En kit
141274	I 600 x H 400 mm fixation par chaînes	10 jours	En kit
141283	I 800 x H 400 mm sans fixation	10 jours	En kit
141284	I 800 x H 400 mm fixation par chaînes	10 jours	En kit
141293	I 1000 x H 400 mm sans fixation	10 jours	En kit
141294	I 1000 x H 400 mm fixation par chaînes	10 jours	En kit
141303	I 1500 x H 400 mm sans fixation	10 jours	En kit
141304	I 1500 x H 400 mm fixation par chaînes	10 jours	En kit
143100	Digitalisation du logo (frais technique)	10 jours	Monté
143110	Duplication du logo existant	10 jours	Monté

Rail aluminium sur portique



Rail aluminium sur portique rainuré sur 4 faces.

Ce portique en aluminium est destiné à organiser facilement la signalétique dans votre atelier en particulier pour identifier l'emplacement de composants ou autre zone de stockage. Ce portique est composé de 3 profilés aluminium rainurés sur 4 faces d'une hauteur de 2000 mm et d'une traverse longue de 3000 mm.

- Le profil aluminium et les 2 embases en diamètre 325 mm assure une grande rigidité et stabilité de l'ensemble.
- Les rails aluminium sont rainurés pour permettre de fixer les porte-documents, personnalisables par vos soins, à l'aide d'étrier de fixation.
- **PRODOC ETUI et étriers de fixation vendus séparément**

Application

Affichage, Atelier, Communication, Entrepôt, Information, Stockage

CODE	DÉSIGNATION	DÉLAI	CONDI.
141012	Rail aluminium sur portique l 3000 x H 2000 mm	5 jours	En kit
120162	Lot de 2 étriers de fixation	En stock	En lot
124401	Lot de 2 PRODOC ETUI A4 blanc	En stock	En lot

Tube acier suspendu

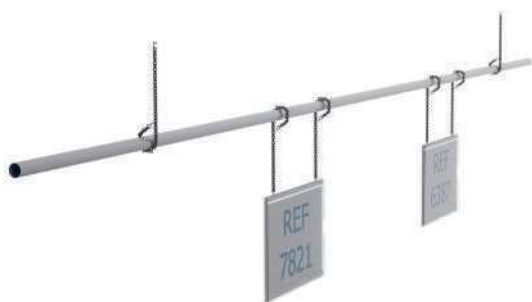

Le **tube acier suspendu** offre une visibilité optimale du texte, il permet une identification interne claire et précise des zones de stockage, logistiques ou autres zones d'activité. Ce rail acier suspendu est facile à suspendre et permet un changement aisé de vos textes.

- Rail acier longueur de 3000 mm suspendu par 2 chaînettes (L 3 Mètres) avec crochet de fixation en S.
- **PRODOC ETUI et chaînettes vendus séparément**

Application

Affichage, Atelier, Communication, Entrepôt, Information, Stockage

CODE	DÉSIGNATION	DÉLAI	CONDI.
141010	Tube acier suspendu l 3000 mm	5 jours	En kit
125450	Lot de 2 chaînettes pour PORTDOC L 2000 mm	5 jours	En lot
124470	PORTDOC A4 horizontal	En stock	A l'unité
124468	Lot de 50 crochets en S pour PORTDOC	En stock	En lot



Une identification claire et lisible de loin pour salle disposée dans les couloirs.

- Signalétique design en aluminium
- Profil articulé pour l'introduction du document papier à réaliser sur Word ou Excel
- Fixation par vis.

Application

Accueil, Administration, Communication, Information, Signalisation

CODE	DÉSIGNATION	DÉLAI	CONDI.
141105	A5 a fixer par vis	5 jours	A l'unité
141106	A6 a fixer par vis	5 jours	A l'unité



Plaque de porte signal d'occupation vert/rouge



- Signalétique design en aluminium 2 couleurs : vert pour une salle libre et rouge pour une salle occupée
- Document en partie supérieure interchangeable
- Dimension : l 200 x H 100 x Ep 20 mm

Application

Accueil, Administration, Communication, Information, Signalisation

CODE	DÉSIGNATION	DÉLAI	CONDI.
141107	Plaque de porte signal d'occupation vert/rouge adhésive	5 jours	A l'unité



Potence d'identification verticale



L'identification design valorise l'image organisée de votre espace de travail.

- Le texte est personnalisable grâce aux documents interchangeables réalisés sous Word ou Excel à glisser sous la face transparente.

GARANTIE
2 ANS



L'identification design valorise l'image organisée de votre espace de travail.

- Le texte est personnalisable grâce aux documents interchangeables réalisés sous Word ou Excel à glisser sous la face transparente.

GARANTIE
2 ANS

Application : Accueil, Administration, Communication, Information, Signalisation

Application : Accueil, Administration, Communication, Information, Signalisation

119440	H 1370 mm fixation sur profil aluminium	En stock	Prémonté
--------	---	----------	----------

119441	H 1370 mm fixation par pince sur plateau	3 jours	Prémonté
--------	--	---------	----------



L'identification design valorise l'image organisée de votre espace de travail.

- Le texte est personnalisable grâce aux documents interchangeables réalisés sous Word ou Excel à glisser sous la face transparente.

GARANTIE
2 ANS

Accessoires pour compléter le produit PRODOC ETUI

Caractéristiques

Flexible, efficace et indispensable pour l'affichage de documents interchangeables protégés entre les deux faces.

Le **porte-document haute qualité** | PRODOC ETUI est proposé en deux versions : lecture ou écriture (writer).



GARANTIE
2 ANS



Application : Accueil, Administration, Communication, Information, Signalisation

119444	H 1370 mm fixation par pince sur plateau avec PRODOC ETUI A4	3 jours	Prémonté
--------	--	---------	----------

124461	PRODOC ETUI A4 avec 2 étriers de fixation	En stock	A l'unité
--------	---	----------	-----------

141420	Bandeau supérieur ovale avec libellés interchangeables L 365 x H 200 mm	En stock	A l'unité
--------	---	----------	-----------

INDUSTRIE 4.0



PRÉSENTATION INDUSTRIE 4.0	206 à 207
SESAHUB : PLATEFORME WEB	208 à 211
E-STATION : TABLETTE TACTILE	212 à 213
E-LEANBOARD : ECRAN CONNECTÉ	214 à 215
E-MEETING : ECRAN INTERACTIF TACTILE	216 à 217
E-ACTIVBOARD : TABLEAU MURAL BLANC INTERACTIF	218 à 219
E-PAPERBOARD : PAPERBOARD DIGITAL	220 à 221
COLONNE LUMINEUSE ANDON	222 à 224

Une nouvelle ligne de produits innovants pour intégrer l'usine du futur. Animez vos réunions de production ou meetings avec de grands tableaux interactifs pour avoir un accès rapide aux données de l'entreprise et prendre des décisions rapides, partagées et plus efficaces



Telecharger le catalogue
INDUSTRIE 4.0 sur
www.sesa-systems.com



E-LEANBOARD



e.commerce



Nouveau



Affichage magnétique



Affichage par punaises (liège)



Qualité écriture feutre + affichage magnétique



Affichage adhésif

GARANTIE
1 AN

INDUSTRIE 4.0 OBJETS CONNECTÉS

L'usine du futur

INDUSTRIE 4.0

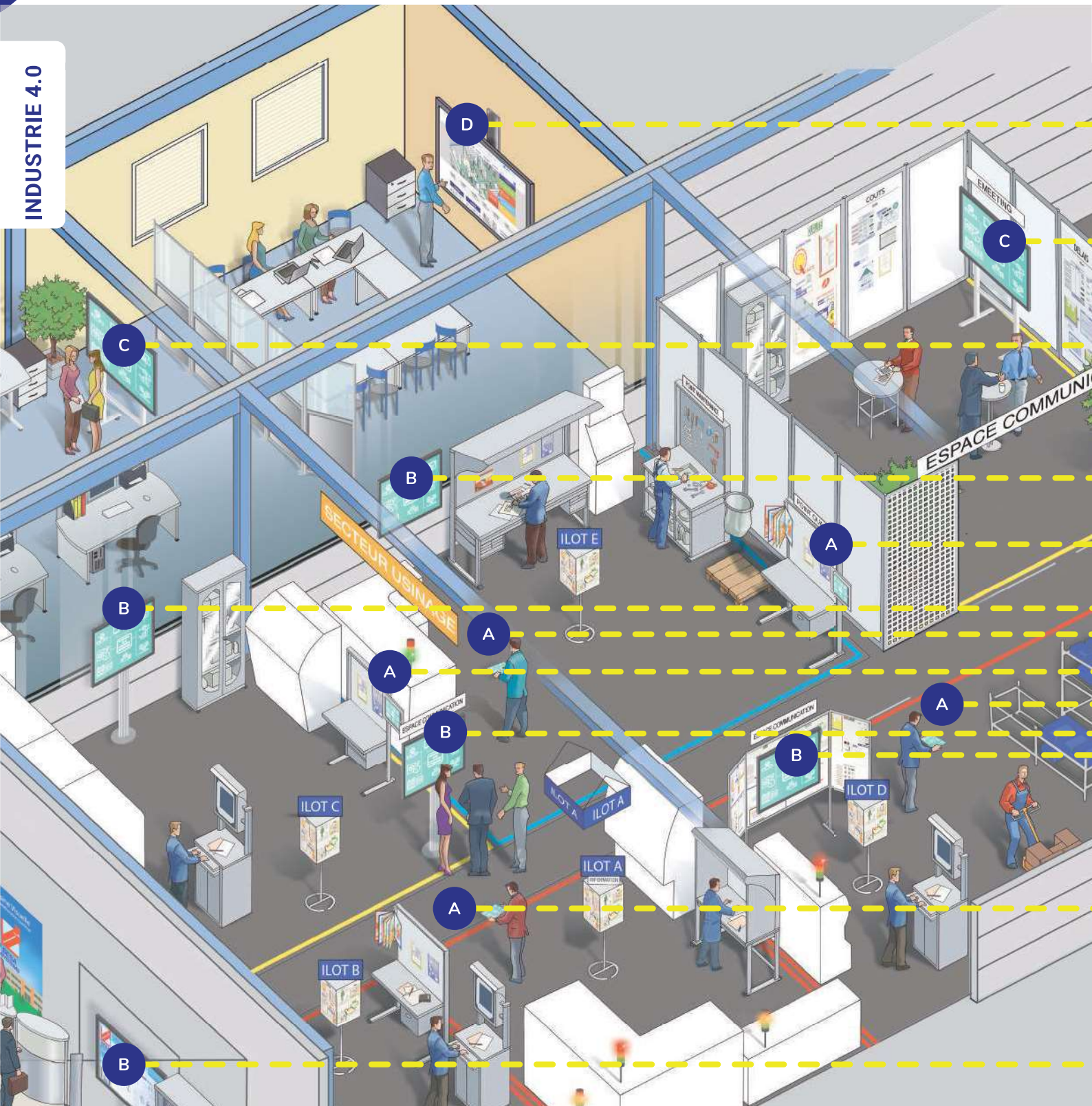

Vous voulez en savoir plus sur Industrie 4.0 ?
Rendez vous à notre ACADEMY ou sur notre site web pour télécharger notre catalogue !



Innovation 2020 :
SESAHUB

Une plateforme universelle dédiée à la collecte des informations en temps réel et à la diffusion des indicateurs pour les écrans digitaux.

ÉCRANS ET LOGICIELS

développés par SESA SYSTEMS



A

E-STATION

Tablettes tactiles 8" ou 10,1" : une solution pour booster la productivité de vos équipes !



B

E-LEANBOARD

Écran 43" ou 49" connecté dédié à la gestion d'animations digitales. Pilotage de message sur différents canaux.



C

E-MEETING

Suivez en temps réel vos données de production, organisez des meeting où vos utilisateurs interagissent simultanément !
Écran 55", 65" ou 75".



D

E-ACTIVBOARD

Dynamisez vos réunions et formations ! Prises de décisions partagées et plus efficaces.
Tableau larg. 2000 mm.

Visualisation, saisie



Animation digitale des réunions



E-PAPERBOARD

Les fonctionnalités

- 1 - Tableau de bord – Saisie des données, visualisation des indicateurs, plan d'action
- 2 - Documents – Accès à la documentation au poste de travail (notices, procédures, schémas, OF, etc.)
- 3 - Réunions – Ordre du jour, planning, partage de comptes rendus
- 4 - Maintenance – Constat d'anomalie, plan d'implantation, suivi de la machine, planning d'intervention
- 5 - Gestion de projets – Planning, suivi des actions
- 6 - Diaporama – Actualités de l'entreprise et des clients
- 7 - Amélioration continue – Suivi des suggestions, chantiers des méthodes LEAN
- 8 - Management – Planning de présence, congés, maladie, formation
- 9 - Formation – Formation sur 17 thèmes et méthodes LEAN
- 10 - Accès ERP, GMAO, etc...

* Serveur WAMP (Windows, Apache, My SQL, PHP)

SESAHUB

La plateforme WEB universelle

Constat

Le management visuel permet de savoir sur une zone d'activité si la situation est normale ou anormale. Le but est de visualiser rapidement les indicateurs pertinents d'un service ou d'un atelier pour pouvoir gérer les différentes activités avec efficacité. La mise à jour de ces tableaux de management visuel nécessite beaucoup de données à mettre constamment à jour et beaucoup de temps et d'énergie.

Comment structurer le management visuel avec des indicateurs rapides, fluides et réactifs ?

La solution

L'innovation SESA SYSTEMS en 2020 repose sur la création de la plateforme SESAHUB qui permet d'agréger tous les flux qui sont échangés en temps réel avec les acteurs de production. Le recueil des données de la chaîne de production sur SESAHUB permet de visualiser une communication des indicateurs de suivi de production et autres en temps réel. Ce MANAGEMENT VISUEL DIGITAL dans les sites de production est réalisé par des écrans digitaux reliés à un réseau interne ou externe.

SESAHUB structure et organise un réseau de communication et d'échange instantané et permanent, les réunions de production ou les meetings sont animés avec une chaîne d'écrans interactifs : E-STATION, E-LEANBOARD, E-MEETING et E-ACTIVBOARD

Ce management visuel digital permet d'avoir un accès rapide aux données de l'entreprise pour des prises de décision partagées, efficaces et rapides.

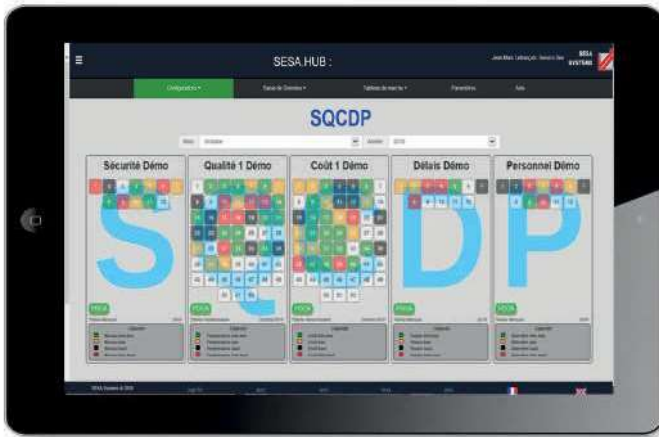

Simplicité

Logiciel intuitif et clair
Pas d'installation



Productivité

Éliminez les tâches inutiles et
augmentez la performance



Rapidité

Réagir plus rapidement et
optimiser vos plans d'actions



Traçabilité

Gagner en visibilité sur
vos plans d'actions

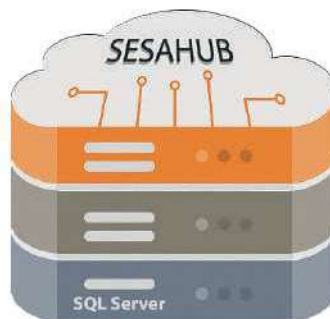

Assistance

Prestation complète pour
l'installation et la formation des
utilisateurs



Sécurité

Installation sur vos
serveurs existants



Aide en ligne

Aide en ligne et tutoriels vidéos



(CODE 733031)

1. TABLEAU DE BORD pour piloter ses indicateurs - Versions MANUFACTURING et OFFICE

Tableau de bord pour la saisie de votre performance atelier avec les indicateurs QCDMSE (Qualité, Coût, Délai, Motivation, Sécurité, Environnement). SESAHUB offre une représentation simple et visuelle des indicateurs de performance clés pour que les utilisateurs prennent plus rapidement des décisions avisées en se basant sur les informations en temps réel - Licence complémentaire par utilisateur (code 733161).

- Saisie du tableau de bord par l'opérateur.
- Affichage global SQCDP selon STANDARD AIRBUS et SAFRAN avec PLAN D'ACTION valable pour les 5 thèmes.
- Affichage global QCDM selon standard SESA SYSTEMS avec PLAN D'ACTION valable pour les 5 thèmes.
- Possibilité de changer les noms des thèmes (exemple AIC1, AIC2, AIC3 ou +QCDI, SQCDI, QCDM) avec PLAN D'ACTION (orientation PRODUCTION)
- Sélection au choix : saisie, visualisation, diaporama.

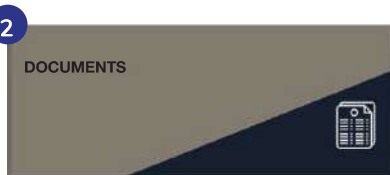

(CODE 733062)

2. DOCUMENTS : Objectif « zéro papier » au poste de travail

Idéal pour faciliter l'accès à la documentation technique (notices, procédures, schémas) nécessaire à la conception des produits, la gestion de la documentation technique est liée à la bonne maîtrise de l'information dans les entreprises. C'est pourquoi SESAHUB garantit une parfaite intégration avec les dossiers de votre réseau interne.

- Les informations utiles (documents pdf, word, XL, JPEG) sont sélectionnées par l'opérateur depuis son poste de travail et dirigées via le serveur de l'entreprise cliente vers son écran.
- Les FICHES DE TRAVAIL, FICHES DE SECURITE, ORDRES DE FABRICATION, PROCEDURE (à valider pour lancer la production (points à cocher)
- Fiches d'instruction, plans pièces, nomenclatures, modes opératoires, tutoriels sous forme de vidéos



(CODE 733063)

3. RÉUNIONS : Organiser des réunions collaboratives

Partagez rapidement les derniers comptes-rendus, ordre du jour, planning et restez au fait des dernières décisions pour agir rapidement et pour respecter l'objectif. L'ensemble des comptes rendus de l'entreprise sera accessible à un seul endroit afin de faciliter vos recherches et en meilleure collaboration avec les membres de l'équipe.

- Edition du compte rendu en direct et partage sur Skype, Google Sheet, One Note, etc.



(CODE 733064)

4. MAINTENANCE : Planifier les opérations

Maintenance industrielle, qui a pour vocation d'assurer le bon fonctionnement des outils de production, est une fonction stratégique dans les entreprises. Avec SESAHUB vous informerez vos collaborateurs, planifierez vos actions de maintenance sur une machine ou une zone avec des descriptions détaillées de la maintenance que vous réalisez.

- Application intégrant les Constats d'anomalies, plans d'implantation et photos des machines, Saisie de photos pour intervention



(CODE 733065)

5. GESTION DE PROJETS : Planifier les projets

C'est une démarche visant à organiser le bon déroulement d'un projet... Organisation et planification contribuent au pilotage stratégique de votre entreprise. La gestion de projet, associé à SESAHUB, vous permet de mener à bien votre conduite de projets, de maîtriser la gestion des risques avec la réussite.

- PLANNING avec suivi intégrant des jalons. Partage des comptes.

6



(CODE 733066)

6. DIAPORAMA : Faciliter la communication interne

Les messages en communication interne sont nombreux et il est parfois difficile de bien communiquer sur tous sujets (événements, CE, évolutions traditionnel, réalisations clients etc.) avec un affichage traditionnel. L'accès à l'information est simple, intuitif et intègre la vie de l'entreprise avec la construction des listes de lecture.

- Diffusion dynamique des actualités de l'entreprise, de faits majeurs ou ponctuels



7

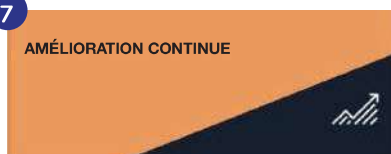

(CODE 733067)

7. AMÉLIORATION CONTINUE : Communiquer sur les chantiers en cours

Suivi des suggestions, chantiers LEAN 5S, TPM etc. en cours. La communication sur un projet LEAN auprès de tous les collaborateurs a un objectif bien précis : développer la culture de l'excellence opérationnelle. Tous les intervenants doivent pouvoir se situer vis-à-vis du projet et identifier leur contribution à sa réussite. Bien communiquer sur vos projets LEAN est un facteur de motivation et fédérateur.

- SUIVI DES SUGGESTIONS,
- Chantier et audit 5S,
- Chantiers PDCA, SMED, KAIZEN, etc.

8



(CODE 733068)

8. MANAGEMENT : Organiser les Ressources Humaines

Prévoir (les buts et les moyens), organiser (les moyens et les méthodes permettant d'atteindre les objectifs), commander (prendre des décisions et donner des directives), coordonner (les actions et les fonctions) et contrôler (les actions menées et comparer les résultats aux objectifs) voici les actions que vous permet de réaliser SESAHUB.

- Planning de présence, des congés, maladie, formation, etc.



9



(CODE 733069)

9. FORMATION : Optimiser les compétences

L'efficacité des démarches Lean et les gains significatifs qui en découlent sont attestés par de nombreuses entreprises. SESAHUB met à disposition 17 modules de formation rapide (5S, SMED, KAIZEN etc...) pour faire progresser la compétence des collaborateurs dans l'entreprise. Les modules de formation permettent d'identifier les axes d'amélioration possibles dans votre entreprise.

- Formations 5S, TPM, Management Visuel, Kanban, Equipes autonomes, Kaizen, PDCA, Lean Manufacturing et Office, Hoshin, Sécurité, SMED
- Tutoriel sous forme de vidéo



Note : Raccourcis sur SESAHUB vers ERP, GMAO, MES, etc. par des liens (code 733070).
Logiciel livré sur clé USB ou lien

Afin de vous garantir une satisfaction totale, SESA SYSTEMS a pour but de vous conseiller, et de vous proposer des produits qui répondent à vos exigences.

Nous vous proposons différents services associés à SESAHUB :

- Contrat de maintenance. Le contrat permet un entretien de votre logiciel renouvelable annuellement.
- Paramétrage logiciel. Nous prenons en charge l'installation du logiciel à distance ou sur site.
- Formation logiciel. Cette formation sur site ou à notre siège permet d'exploiter et de connaître toutes les fonctionnalités du logiciel.
- Le Serveur WEB a pour objectif de faciliter la mise en place de SESAHUB, de réduire le temps d'installation chez nos clients ainsi que d'offrir une garantie d'utilisation fiable et rapide.

Utilisation dans différents environnements :

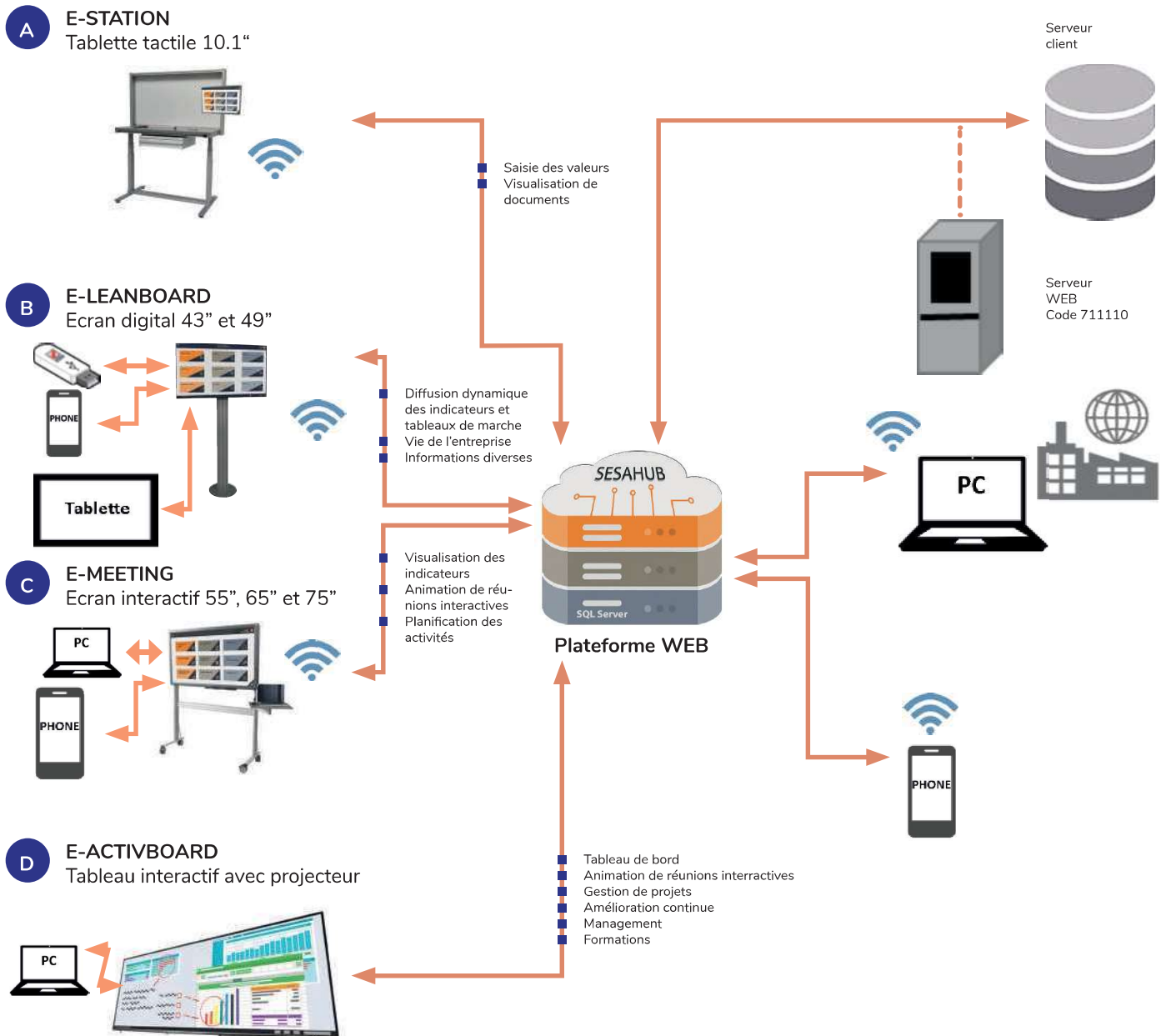

CODE	DÉSIGNATION
733200	SESAHUB Contrat de MAINTENANCE logiciel par an
733210	SESAHUB Demi-journée de paramétrage logiciel (à distance)
733211	SESAHUB Journée de paramétrage/formation logiciel sur site client France (frais de déplacement en sus)
733212	SESAHUB Journée de paramétrage/formation logiciel à Criquebeuf sur Seine en groupe
711110	Serveur WEB sous Windows 10 Pro avec serveur WAMP, clavier et souris inclus

E-STATION

Tablette tactile

INDUSTRIE 4.0



Application

- Administration
- Affichage
- Communication
- Industrie 4.0
- Lean Management
- Management Visuel Digital

La **tablette tactile** |E-STATION vous permettra d'être au plus près de la production et ainsi de simplifier les process.

E-STATION est une tablette interactive proposée en format 10,1 pouces, version pour une utilisation en itinérante ou associée à un poste de travail en production.

La tablette E-STATION est associée au poste de travail dans les usines de production pour donner un accès direct à toutes les information nécessaires à l'opérateur pour réaliser son travail sur sa machine.

E-STATION permet de saisir et d'afficher en temps réel sur SESAHUB tous les résultats de production et qualité soit en journalier ou sur un tableau de marche heure par heure sur trois équipes.

De nombreuses Informations diverses peuvent être saisies (Quantité produites, maintenance, pannes machines, etc...)

L'objectif est de travailler en «zéro papier» au poste de travail avec un écran qui permet d'appeler toutes les informations utiles via SESAHUB.

Pour une meilleure utilisation ergonomique, différents accessoires sont disponibles tels que :

- Housse de protection en bandoulière
- Support mural sur bras pivotant

Accessoires



1



2



3



4

CODE	DÉSIGNATION	DÉLAI	CONDITIONNEMENT
710011	10,1" pour une visualisation au poste de travail	10 jours	Monté
1 711200	SUPPORT étui tablette 8 à 10" à la ceinture ou en bandoulière	10 jours	Monté
2 711203	SUPPORT tablette sur bras pivotant réglable 8 à 10"verrouillable à clef	10 jours	Monté
3 711204	Support étui renforcé pour tablette 10"	5 jours	Monté
4 733061	SESAHUB Logiciel de gestion TABLEAU DE BORD	15 jours	Clé USB

E-STATION ECRAN TACTILE

Tablette tactile

INDUSTRIE 4.0



VISUALISATION DES INDICATEURS DE PERFORMANCE



SAISIE DES DONNÉES SUR LE TABLEAU DE BORD



OPÉRATION DE MAINTENANCE SUR MACHINE



CONSULTER UNE NOTICE AU POSTE DE TRAVAIL

Utilisation avec SESA HUB

L'opérateur, à la prise de poste, peut appeler via SESA HUB différents documents tels que :

- La fiche de travail, la fiche sécurité pour démarrer le travail
- La procédure, fiche d'instruction, plan pièce
- Base de connaissance, mode opératoire standard
- L'ordre de fabrication à valider pour démarrer le travail (point par point à valider)
- Informations diverses (Quantité produites, maintenance, pannes machines, etc...)
- Suivi de production sur ERP connecté

La saisie et la visualisation peut être également réalisée sur un PC ou sur un SMARTPHONE.

Pour plus d'information sur ce produit, télécharger notre catalogue dédié à l'industrie 4.0 ou rendez-vous à notre ACADEMY.

Caractéristiques techniques

E-STATION ECRAN 10,1"	
Dimension	245,2 x 149,4 x 7,5 mm
Poids	470 g
OS	Android 9.0 (Pie)
Processeur	Exynos
Nombre de couleurs	16M
Définition	WUXGA (1920 x 1200 pixel)
Batterie	6150 mAh
Mémoire partagée	32 Go
Mémoire RAM	2 Go
Port microSD	Jusqu'à 512 Go
Connectivité	WiFi 802.11 a/b/g/n/ac Dual Band WiFi Direct Non Bluetooth 5.0 USB 2.0 Résolution photo 8 MP f/1,9 avec autofocus Camera frontale 5 Mégapixels

E-STATION connected



Voir page 209 - 210

E-LEANBOARD

Ecran digital dynamique et connecté

INDUSTRIE 4.0



Application

- Administration
- Affichage
- Communication
- Industrie 4.0
- Lean Management
- Management Visuel Digital
- Tableau de bord

L'écran digital connecté |E-LEANBOARD est dédié à la gestion de plusieurs types d'animations digitales dans l'esprit INDUSTRIE 4.0 avec une très grande facilité pour Afficher, Créer, Planifier.

Un chef d'équipe anime sa réunion en diffusant des documents PDF/JPEG depuis son poste de travail en poussant le contenu depuis son PC sur l'écran E-LEANBOARD via SESA HUB.

Un manager se connecte sur son compte pour présenter les indicateurs dans une salle E.Obeya (Lean management).

L'écran E-LEANBOARD peut être connecté en gestion locale via clef USB, en Screen Mirroring (copie d'écran Smartphone ou tablette), en gestion centralisée via serveur en Wifi au réseau (15 mètres) ou en filaire (câble HDMI).

C'est une solution Web afin de piloter à distance vos écrans E-LEANBOARD et vos contenus à travers un réseau Ethernet.

L'originalité du E-LEANBOARD est d'intégrer un applicatif de gestion des messages très simple d'utilisation, intuitif, visuel.

- Plusieurs modèles (template) sont proposés pour saisir les valeurs sur un tableau EXCEL existant, création en automatique des indicateurs PDF et transfert sur E-LEANBOARD.
- Plusieurs possibilités sont proposés :
 - 1/ Indicateurs visuels QCDDM (horaire, journalier, hebdomadaire, mensuel)
 - 2/ Chantiers LEAN en cours
 - 3/ Vie de l'entreprise
 - 4/ Nos clients
 - 5/ Animation quotidienne (date, météo, flux RSS)

Pour plus d'information sur ce produit, télécharger notre catalogue dédié à l'industrie 4.0 ou rendez-vous à notre ACADEMY.

Accessoires



1



2

CODE	DÉSIGNATION	DÉLAI	CONDITIONNEMENT
716055	43" I 1092 x H 550 mm	15 jours	Monté
716050	49" I 1103 x H 637.8 mm	15 jours	Monté
1 117539	Support aluminium H 1600 mm sur embase acier	3 jours	En kit
2 733061	SESAHUB Logiciel de gestion TABLEAU DE BORD	15 jours	Clé USB





DIFFUSION DES INDICATEURS DE PRODUCTION EN SALLE DE RÉUNION



DIFFUSION DES INDICATEURS DE PRODUCTION EN SALLE DE RÉUNION



DIFFUSION DES INDICATEURS ET DES RÉSULTATS HEBDOMADAIRES À PROXIMITÉ DES ZONES DE PRODUCTION



DIFFUSION DES RÉSULTATS JOURNALIERS À PROXIMITÉ DU POSTE DE TRAVAIL

Avantages techniques

E-LEANBOARD, c'est un écran digital connecté à l'application web : SESA HUB (voir page 209 à 211).

Plusieurs solutions de collaboration visuelle à distance sont parfaitement adaptées aux besoins des entreprises.

Une interface intuitive et familière : le logiciel SESA HUB est simple à utiliser pour une intégration facile dans votre entreprise avec l'utilisation du Diaporama.

E-LEANBOARD peut être connecté en gestion locale par Wifi 15 mètres, en filaire, via une clef USB ou en Smart View.

Un manager peut ainsi se connecter directement pour présenter et animer ses informations en réunion.

Tous les écrans SESA SYSTEMS sont conçus pour être pris en main instantanément. Ils intègrent un grand nombre de fonctionnalités et d'applications intuitives. Par exemple, commencez la saisie des valeurs de production sur E-STATION et finissez sur un PC. Avec SESA HUB, diffusez vos présentations sur un E-LEANBOARD, sur E-MEETING ou sur E-ACTIVBOARD.

Vous pouvez compléter ou consulter tous des documents importants entre tous vos écrans grâce à SESA HUB.

E-LEANBOARD
connected

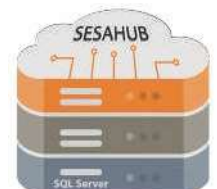

Voir page 209 -
210

E-MEETING

Ecran interactif tactile



INDUSTRIE 4.0



Application

- Administration
- Affichage
- Communication
- Industrie 4.0
- Lean Management
- Management Visuel Digital

Visualisez et manipulez vos contenus facilement avec les excellents **écrans interactifs tactiles** |E-MEETING pour des images limpides et de haute définition. La technologie rapide et précise V-Sense à 20 points de contact répond instantanément à la pression du doigt ou d'un stylet. L'écran tactile offre un résultat parfait même lorsque vous travaillez dans une lumière forte, grâce sa technologie tactile.

- Tension d'alimentation 100 - 240 Volts – 50/60 Hz
- Affichage à cristaux liquides (LCD) avec éclairage LED direct, durée de vie 30 000 heures
- Connectivité : Entrées audio-vidéo numériques HDMI, ports de données USB, LAN, Wi-Fi
- Compatibilité Windows, Android, Macintosh OS X, Linux, Chrome OS
- Livraison avec télécommande, câble d'alimentation, câble HDMI, câble USB, 2x stylet passif et support de fixation murale
- La Plateforme Android™ 7.0 dispose d'applications intégrées telles que le navigateur Web, l'explorateur de fichiers et l'éditeur de documents.
- Configuration requise pour ordinateur portable et appareil mobile : tablettes et téléphones Android, système d'exploitation Windows 7 ou plus récent, OSX 10.10 ou plus récent, iOS version 7.0 ou plus récent
- i.NOTES, annotez n'importe quelle image, site, application et enregistrez vos notes pour les partager immédiatement.
- Screen Mirroring pour partager l'écran de votre smartphone ou tablette instantanément pour une présentation instantanée

Pour plus d'informations sur ce produit : télécharger notre catalogue dédié à l'industrie 4.0 ou rendez-vous à notre ACADEMY.

Accessoires



1



2



3



4

CODE	DÉSIGNATION	DÉLAI	CONDITIONNEMENT
710065	65" 1521 x H 897 mm avec support mural	10 jours	Monté
710075	75" 1763 x H 1016 mm avec support mural	10 jours	Monté
1	117561 Support aluminium pour écran interactif sur roulettes	5 jours	En kit
2	541212 Tablette sur bras pivotant 500 x P 360 mm réglable en hauteur	3 jours	En kit
3	711100 MINI PC Windows 10 avec pilotage clavier virtuel pour E-MEETING	10 jours	Monté
4	733061 SESA HUB Logiciel de gestion TABLEAU DE BORD	15 jours	Clé USB





PLAN D'ACTION



INDICATEURS DE PERFORMANCE



MANAGEMENT VISUEL USINE



TABLEAU DE BORD ET ANIMATION DE RÉUNION

Caractéristiques

E-MEETING, «c'est comme une tablette géante» : l'écran tactile permet de contrôler toutes les applications et contenu d'un ordinateur directement à partir de l'écran. Vous ouvrez une application, tapez une adresse de site web depuis la surface d'affichage sans retourner à votre PC. Une mini unité centrale en option peut être intégrée directement au E-MEETING

Avec E-MEETING, «vous pouvez écrire partout» : Interactif, il offre la possibilité d'interagir avec le contenu de son ordinateur en annotant des schémas, surlignant des textes ...

E-MEETING «c'est surtout Notebook» vous permet de capturer vos idées dans une page interactive et infinie. A la fin de la réunion, tout le contenu pourra être enregistré dans le format de votre choix ou envoyé en un clic. Le compte rendu de réunion est réalisé et diffusé en temps réel.

C'est une solution de collaboration visuelle à distance parfaitement adaptées aux besoins des entreprises.

E-MEETING peut être connecté au réseau local Ethernet, via une clef USB ou en Smart View. Un manager peut ainsi se connecter directement pour présenter ses informations en réunion.

Le logiciel SESA HUB vous permettra d'animer facilement vos réunions TOP 5' avec le partage du SQCDP. Les différents modules de SESA HUB permettront d'animer avec l'écran interactif les réunions, les comptes rendus, les plans d'action avec toute votre équipe.

En bref, avec E-MEETING, vous restez organisé dans vos réunions et gardez une trace de tout ce qui a été annoncé. Vous êtes plus créatifs et communiquez mieux.

E-MEETING
connected



Voir page 209 -
210

E-ACTIVBOARD

Tableau blanc interactif tactile



INDUSTRIE 4.0



Le tableau blanc polyvalent |E-ACTIVBOARD !

A la fois tableau blanc pour écriture, surface de projection et tableau interactif tactile !

- Surface en acier émaillé garantie à vie
- Écriture avec un marqueur effaçable à sec
- Surface magnétique permettant l'affichage de cartes, plans, à l'aide d'aimants
- Encadrement design ultra fin de 24 mm
- Connexion sur ordinateur par USB (inclus)
- 6 points de contact en simultané
- Compatible avec tout logiciel installé sur l'ordinateur associé (Windows, Mac OS)
- Livré avec visserie de fixation murale.

Application

Administration, Affichage, Communication, Industrie 4.0, Lean Management, Management Visuel Digital

CODE	DÉSIGNATION	DÉLAI	CONDI.
710200	87" 1930 x H 1222 mm fixation mural	20 jours	Monté



Vidéo projecteur interactif



Ajoutez davantage d'interactivité avec le vidéoprojecteur SESA SYSTEMS.

Le **vidéoprojecteur interactif** |i3 PROJECTOR 3303 W combine les fonctions de projecteur à ultra courte focale et de tableau blanc interactif dans un système polyvalent et intégré.

Très lumineux, il est doté d'une multitude de fonctionnalités, idéales pour des projections à très courte distance.

Grâce à ce produit, transformez vos tableaux blancs ou vos murs en surface interactive !

- Vidéoprojecteur à ultra-courte focale
- Puissance de 3300 lumens
- Design compact
- WXGA 1280x800
- Ratio d'affichage 16:10
- Auto source
- Haut-parleur 10W
- Durée de vie de la lampe 5.000 h (mode éco)

Application

Administration, Affichage, Communication, Industrie 4.0, Lean Management, Management Visuel Digital

CODE	DÉSIGNATION	DÉLAI	CONDI.
450120	Vidéo projecteur interactif ultra courte focale, 3300 lumens	20 jours	Monté
450103	Potence de fixation murale pour vidéo projecteur	15 jours	Monté
711201	Pack connexion ordinateur sans fil pour présentation : 1 émetteur et 1 récepteur	15 jours	Monté
711202	Pack connexion ordinateur sans fil pour présentation : 1 émetteur et 2 récepteurs	15 jours	Monté



E-ACTIVBOARD

Tableau blanc interactif tactile



SURFER SUR INTERNET



CONTRÔLE DE TOUTES LES APPLICATIONS



ANIMATION D'UNE RÉUNION



PILOTER UN PROJET

Avantages techniques

E-ACTIVBOARD, «c'est un tableau mural géant» : le tableau tactile et interactif permet de contrôler toutes les applications et contenu d'un ordinateur directement au tableau. Vous ouvrez une application, tapez une adresse de site web depuis la surface d'affichage sans retourner à votre PC. **Avec E-ACTIVBOARD, «vous pouvez écrire partout»** : Interactif, il offre la possibilité d'interagir avec le contenu de l'ordinateur connecté. Il est très facile avec le stylet ou le doigt d'interagir en annotant des schémas, surligner ou modifier des textes ... A la fin de la réunion, tout le contenu pourra être enregistré dans le format de votre choix ou envoyé en un clic. Le compte rendu de réunion est réalisé et diffusé en temps réel. C'est une solution de collaboration visuelle à distance parfaitement adaptées aux besoins des entreprises. **Avec E-ACTIVBOARD, vous restez organisé dans vos réunions et gardez une trace de tout ce qui a été annoncé. Vous êtes plus créatifs et communiquez mieux.**

E-ACTIVBOARD
connected



Voir page 209 -
210

Intégrer et dynamiser l'obeya avec le management visuel digital

L'Obeya qui signifie «grande salle» en japonais est une pratique Lean de management visuel. C'est un lieu de collaboration intensive et ritualisée. L'information est disponible et gérée collectivement via des réunions courtes et périodiques. C'est un outil simple et efficace pour répondre aux enjeux de performance.

Le logiciel SESAHUB est mis en oeuvre pour suivre et piloter un projet : E-ACTIVBOARD présente les informations sur le contexte et les enjeux. C'est un outil de management qui facilite le repérage rapide et la résolution des problèmes. Pour le faire vivre, l'équipe projet ritualise son usage : réunions hebdomadaires, voire quotidiennes, boucles courtes de résolution de problème, amélioration continue... Cet outil s'impose comme une réponse adaptée pour reconnecter les équipiers du projet, pour apprendre ensemble et pour agir ensemble.

SESAHUB est un formidable outil qui permet d'accroître la collaboration entre les membres de l'équipe qui sont d'habitude géographiquement dispersés et rendre autonomes les collaborateurs.

Pour plus d'information sur ce produit, télécharger notre catalogue dédié à l'industrie 4.0 ou rendez-vous à notre ACADEMY.

E-PAPERBOARD A

Paperboard digital intuitif

INDUSTRIE 4.0

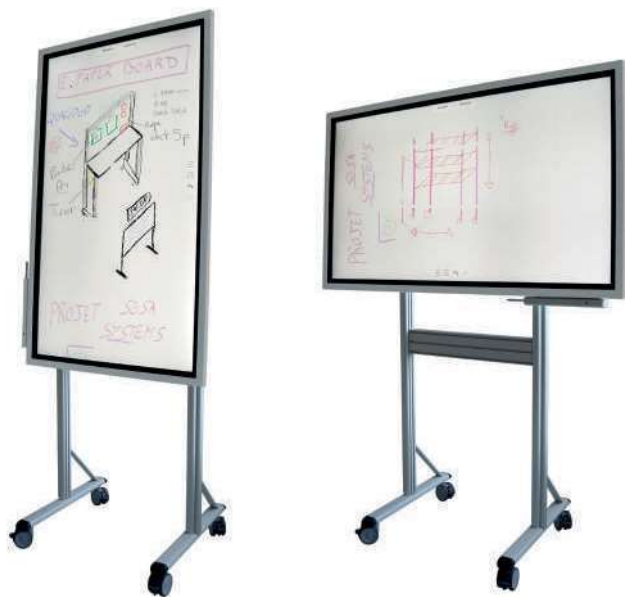

Application

- Administration
- Affichage
- Communication
- Industrie 4.0
- Lean Management
- Paperboard digital

Evolution numérique des tableaux blancs traditionnels, le E-PAPERBOARD ouvre une nouvelle ère du travail collaboratif au sein des entreprises. Ergonomique et très simple d'utilisation, il s'impose comme le nouvel outil indispensable pour favoriser la créativité et le partage d'informations.

Le E-PAPERBOARD permet de créer, présenter, annoter, partager ou encore déplacer facilement des documents. Son interface intuitive et conviviale assure une prise en mains immédiate pour une productivité optimisée. La technologie embarquée reproduit la sensation de l'écriture sur papier, sans la contrainte d'un stylet spécifique : n'importe quel stylo ou marqueur encapuchonné à portée de main fonctionne. Supprimer du contenu est tout aussi simple et se fait d'un balayage de la paume sur la zone à effacer.

À la différence des paperboards classiques, le E-PAPERBOARD permet de dérouler l'équivalent de 20 pages d'espace d'écriture par document, et de revenir par simple défilement sur le côté à un endroit précis.

Pour plus d'information sur ce produit, télécharger notre catalogue dédié à l'industrie 4.0 ou rendez-vous à notre ACADEMY.

Accessoires



1

CODE	DÉSIGNATION	DÉLAI	CONDITIONNEMENT
720055	digital 55" fixation murale	20 jours	Monté
1 720056	Piètement avec roulettes avec fixation écran pivotante sur 90° pour E-PAPERBOARD	20 jours	Monté

E-PAPERBOARD B

Paperboard digital intuitif



Application

- Administration
- Affichage
- Communication
- Industrie 4.0
- Lean Management
- Paperboard digital

Le Paperboard digital intuitif |E-PAPERBOARD B transforme n'importe quel environnement en un espace de travail collaboratif moderne et facile à utiliser grâce à son écran mobile et tactile. Créer et exposez facilement des annotations sur chaque écran ou application que vous utilisez, même sur des appareils externes connectés.

- Affichage à cristaux liquides (LCD) avec éclairage LED direct.
- Piétement sur roulette Ø 100 mm.
- Ecran orientable avec verrouillage automatique en position portrait ou paysage.
- i3NOTES : prise de notes simple avec l'application de white-boarding.
- Partage sans fil de votre contenu : système d'exploitation compatible Mac OS, IOS, Windows et Android.
- Navigateur intégré.
- Vidéo conférence avec caméra et microphone intégrés.
- Diffusez l'écran de votre E-PAPERBOARD B sur vos autres appareils.
- Ecrivez ou effacez avec votre doigt ou le stylet actif sensible à la pression inclus.



CODE	DÉSIGNATION	DÉLAI	CONDI.
720049	digital 43" sur piétement avec roulettes Ø 100 mm	20 jours	Prémonté

LEANANDON

Colonne lumineuse LED modulaire

La colonne lumineuse LED modulaire |LEANANDON offre de multiples combinaisons optiques et est totalement modulable. A partir d'un simple support permettant la connexion électrique des modules, la colonne est assemblée rapidement et aisément. La colonne modulable permet plusieurs signalisations de statut et d'état de machines, d'installations ou de process.

- Diamètre en mm : 72 mm
 - Tension : 24V AC/DC
 - Forme du signal : combinaison feu permanent
 - Couleur : vert/jaune/rouge/bleu
 - Catégorie de protection : IP66
- Pour plus d'information sur ce produit : demander une documentation ou rendez-vous à notre ACADEMY

Application

- Andon
- Atelier
- Électrique
- Industrie 4.0
- Information
- IOT
- Logistique
- Production
- Signalisation



CE

Accessoires



1



2



3



4

	CODE	DÉSIGNATION	DÉLAI	CONDITIONNEMENT
	551222	jaune H 58.6 mm Ø 72 mm 24V AC/DC IP66	15 jours	En kit
	551223	bleu H 58.6 mm Ø 72 mm 24V AC/DC IP66	15 jours	En kit
	551225	vert H 58.6 mm Ø 72 mm 24V AC/DC IP66	15 jours	En kit
	551226	rouge H 58.6 mm Ø 72 mm 24V AC/DC IP66	15 jours	En kit
1	551228	LEANANDON Socle de raccordement noir H 44 mm Ø 72 mm 24V AC/DC IP66 et kit de fixation	15 jours	En kit
2	551229	LEANANDON Boîtier de pilotage noir 100 - 272V AC	15 jours	En kit
3	551232	LEANANDON Socle pour liaison radio	15 jours	En kit
4	551233	LEANANDON Boîtier antenne et ethernet réseau avec logiciel d'exploitation	15 jours	En kit



Les entreprises leader de l'industrie et de la logistique misent sur les colonnes lumineuses LEANANDON. Ce produit offre en effet une plus grande flexibilité (éléments Twin modulaires), une meilleure visibilité depuis n'importe quelle position (OmniVIEW) et un montage simple (Poka Yoke). Équipée pour l'avenir, les colonnes lumineuses peuvent être facilement mises en réseau. Cela permet de faire des économies de temps et de coût : de l'acquisition du produit à sa mise en service quotidienne en passant par son montage.

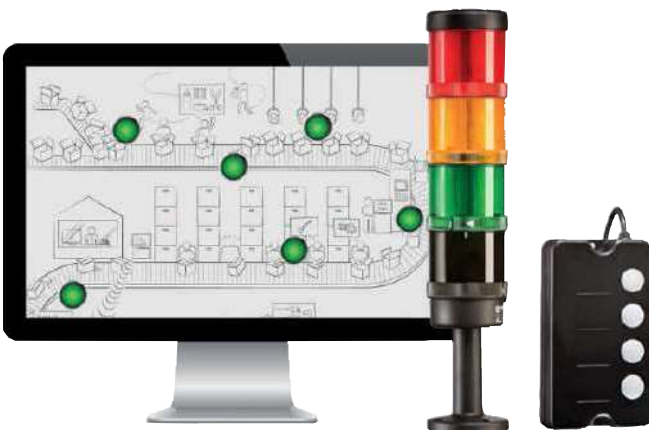

Boîtier de pilotage manuel et émission des résultats grâce au logiciel inclus

La solution pour les postes d'emballage et d'expédition

- Une documentation et une analyse des temps morts improductifs
- Une réduction des frais des processus d'envoi
- Un système Call-for-Action idéal pour un gain de temps permanent
- Complément aux produits de la page 222
- Logiciel téléchargeable et sans licence

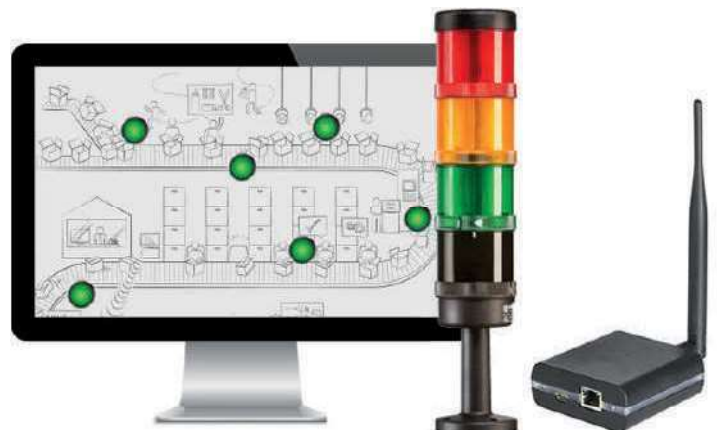

Module radio pouvant être connecté près de votre atelier de production, sans être connecté à un PC.

L'alternative MDE [recueil des paramètres machine] intelligente pour les entreprises productrices.

- Des données rapides et fiables pour optimiser le processus de production
- Des données pertinentes visibles en une pression de bouton
- Une solution complémentaire sans fil pour la signalisation et l'analyse de toute la production
- Complément aux produits de la page 222
- Logiciel téléchargeable et sans licence (états des colonnes lumineuses raccordées aux réseaux, analyse des productivités, recherche des sources d'erreur, etc.)

Accessoires pour compléter le produit > p. 222 - 224



1



2



3

	CODE	DÉSIGNATION	DÉLAI	LIVRAISON
1	551229	LEANANDON boîtier de pilotage commande 4 positions 220 V	15 jours	Livré en kit
2	551232	LEANANDON socle Ø72mm pour liaison radio	15 jours	Livré en kit
3	551233	LEANANDON boîtier antenne et Ethernet réseau avec logiciel d'exploitation	15 jours	Livré en kit

LEANANDON

Caractéristiques

Diamètre	70 mm
Tension	24 V / 230 V
Indice de protection	IP 65
Nombre d'éléments possibles	1- 5
Options d'interfaces	ASi, USB, SmartMONITOR, AndonSPEED

Avantages

- SmoothDESIGN : une surface lisse qui empêche l'accumulation de salissures
- Montage simple et intuitif (Poka Yoke – une erreur de montage est impossible)
- Tournées vers le futur - les colonnes lumineuses peuvent être facilement équipées avec SmartMONITOR ou AndonSPEED
- TwinLIGHT et TwinFLASH : deux modes lumineux dans un seul élément au réglage facile – moins de codes articles
- Extrêmement visible sous tous les angles grâce à la calotte OmniVIEW



Logiciel d'exploitation à télécharger

INTUITIF ET CLAIR – LE LOGICIEL leanandon

Compris dans la livraison, le logiciel pour PC peut être installé facilement et rapidement. Il vous guide pas à pas jusqu'à la création de votre propre réseau. Il affiche à l'écran le statut des colonnes lumineuses intégrées au réseau.

L'utilisateur peut en outre analyser les productivités, rechercher les sources d'erreur et ainsi augmenter l'efficacité et la disponibilité de ses machines.

AVERTIR À TOUT MOMENT – FONCTION D'ALERTE

Réagissez rapidement, à tout moment, et où que vous soyez. Si l'état d'une machine, d'une installation ou d'un poste de travail connecté au réseau change, un e-mail est automatiquement envoyé. Pour chaque machine, vous pouvez ainsi sélectionner le destinataire du message, le moment de son envoi et dans quels cas il doit être envoyé.

CRÉATION DE RAPPORTS PERSONNALISÉS – FONCTION RAPPORT ET EXPORT

La fonction est très simple à prendre en main et disponible dans les modules de vue d'ensemble, de productivité, de durée de service et de commande. Elle offre la possibilité d'inclure toutes les données dans des rapports individuels (sous forme de tableaux ou de graphiques). Le rapport peut être ensuite traité, imprimé et sauvegardé sous divers formats de fichiers (pdf, HTML, Excel, CSV, jpg).



RÉAGIR PLUS RAPIDEMENT – MODULE DE VUE D'ENSEMBLE

Le module de vue d'ensemble vous fournit l'état actuel des machines connectées au réseau. En un seul coup d'oeil, vous voyez quelle machine fonctionne et quelle machine est à l'arrêt. Vous savez quel processus est en cours ainsi que l'état de son avancement. Vous pouvez ainsi raccourcir efficacement les temps de réaction et d'immobilisation.



AUGMENTER LA PERFORMANCE – MODULE PRODUCTIVITÉ

Le module de productivité vous permet d'analyser le fonctionnement de vos machines sur des périodes précises. Observez par exemple le dernier jour de travail ou des périodes que vous avez définies vous-même telles que des horaires de travail. Ce module permet ainsi d'analyser et d'optimiser, même rétroactivement, les erreurs et les temps d'immobilisation et d'augmenter ainsi l'efficacité.



PRODUCTIF / NON PRODUCTIF – PRODUCTIVITÉ GLOBALE

Définissez la productivité et la non-productivité de chaque installation. Grâce au module de productivité, vous pouvez analyser la productivité par machine, par département ou sur la totalité du parc de machines.



PLUS DE TRANSPARENCE – MODULE DE DURÉE DE SERVICE

Le module de durée de service vous propose une vue générale des temps de fonctionnement et de panne pour les postes surveillés. Vous pouvez ainsi comparer plusieurs installations entre elles, puis reconnaître et corriger des erreurs qui affectent le processus de production. Cela permet des améliorations durables des processus.



JUSTIFIER LES ARRÊTS MACHINE SAISIE DE LA CAUSE D'UNE ERREUR

Détecter, commenter et analyser les dysfonctionnements et arrêts de production. Définissez les sources de dysfonctionnements spécifiques à l'entreprise comme le manque de matériel. La fréquence et la durée des dysfonctionnements peuvent être analysées rétroactivement et ainsi corrigées.



MANAGEMENT VISUEL

POURQUOI UTILISER LE MANAGEMENT VISUEL	226 à 227
TABLEAU D’AFFICHAGE	228 à 267
Gestion du personnel	228
Tableau de verre magnétique	229
Paperboard	230
Tableau blanc personnalisable	231
Tableau blanc	232 à 242
Vitrine d’affichage	243 à 245
Colonne d’affichage	246 à 251
Panneau et cloison modulable	252 à 258
Accessoires magnétiques	259 à 264
Indicateurs de suivi magnétique	265 à 267
SUPPORT D’AFFICHAGE	268 à 270
PROTÈGE DOCUMENT	271 à 277
PORTE DOCUMENT	278 à 294
CARNET DE FICHES	287
COFFRET DE PROTECTION POUR CLASSEUR	295 à 297



Qu’est-ce que le concept du Management Visuel ?

Le Management Visuel est un type de management se basant sur la gestion et l’organisation par la vue. Il repose principalement sur des techniques de communication visuelle pour transmettre des informations et suivre la réalisation d’objectifs par les opérateurs.

Nous vous proposons une gamme complète de tableau d’affichage et support pour présenter les indicateurs de performances ainsi que les procédures dans votre espace de travail.



MOD’INFO SUR PIEDS



e.commerce



Nouveau



Affichage magnétique



Affichage par punaises (liège)



Qualité écriture feutre + affichage magnétique



Affichage adhésif



Fond perforé



Fond mixte



Fond mixte verre/stratifié



Fond mixte PVC/stratifié

GARANTIE 2 ANS

QU'EST-CE QUE LE CONCEPT DU MANAGEMENT VISUEL ?



Un bon dessin vaut mieux qu'un long discours...

Véritable outil du LEAN, le Management Visuel (gestion et organisation par la vue) repose sur un ensemble de techniques de communication destiné à faciliter la transmission des informations et des objectifs entre des personnes de tous niveaux, détecter au plus vite les problèmes, prendre les décisions qui s'imposent. Ces techniques doivent être simples à mettre en oeuvre, accessibles au terrain et surtout en temps réel.

LES MAUVAISES PRATIQUES

Il y a des problèmes fréquemment rencontrés qui font perdre un temps considérable et peuvent empêcher la réussite de la démarche comme par exemple :

- Un tableau mal structuré et sans indicateur visuel.
- Des documents illisibles ou des graphiques complexes.
- Des indicateurs trop nombreux ou mal définis.
- Une fréquence d'utilisation non définie.



GAGNER DU TEMPS

Visualiser un tableau ne doit pas prendre plus de 3 minutes et doit être compréhensible immédiatement et par tous. Pour faciliter la lecture, la transmission d'information se fait à l'aide de **signes, de symboles, de graphiques, de couleurs ou de pictogrammes**. Les textes, quand ils sont utilisés, sont concis et viennent renforcer l'information principale portée par le message.

Objectif : Le management visuel est l'outil du LEAN capable d'accroître l'efficacité humaine en mettant en place une dynamique participative dans laquelle il est impératif de mettre **les collaborateurs au centre de l'organisation**.

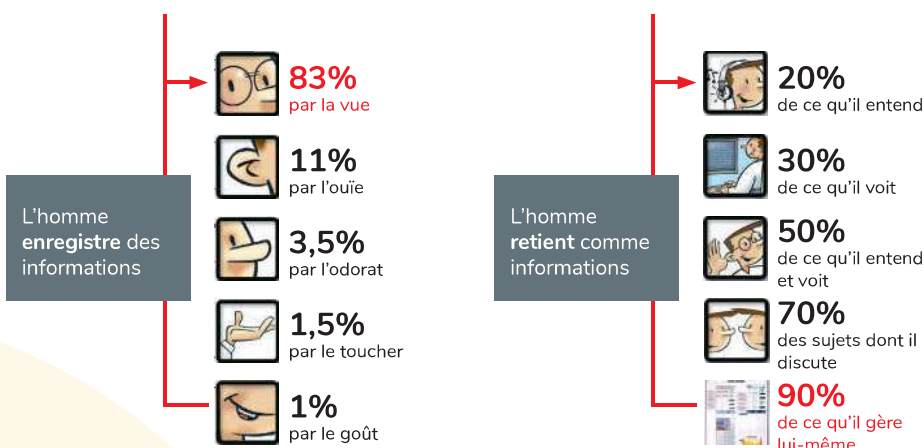

“ Le management visuel c'est :
Faire réagir et attendre une réaction de l'opérateur pour activer l'amélioration et la motivation dans les meilleures conditions d'épanouissement de tous. ”

J.P. Levallet
Directeur Général

Le management visuel des indicateurs

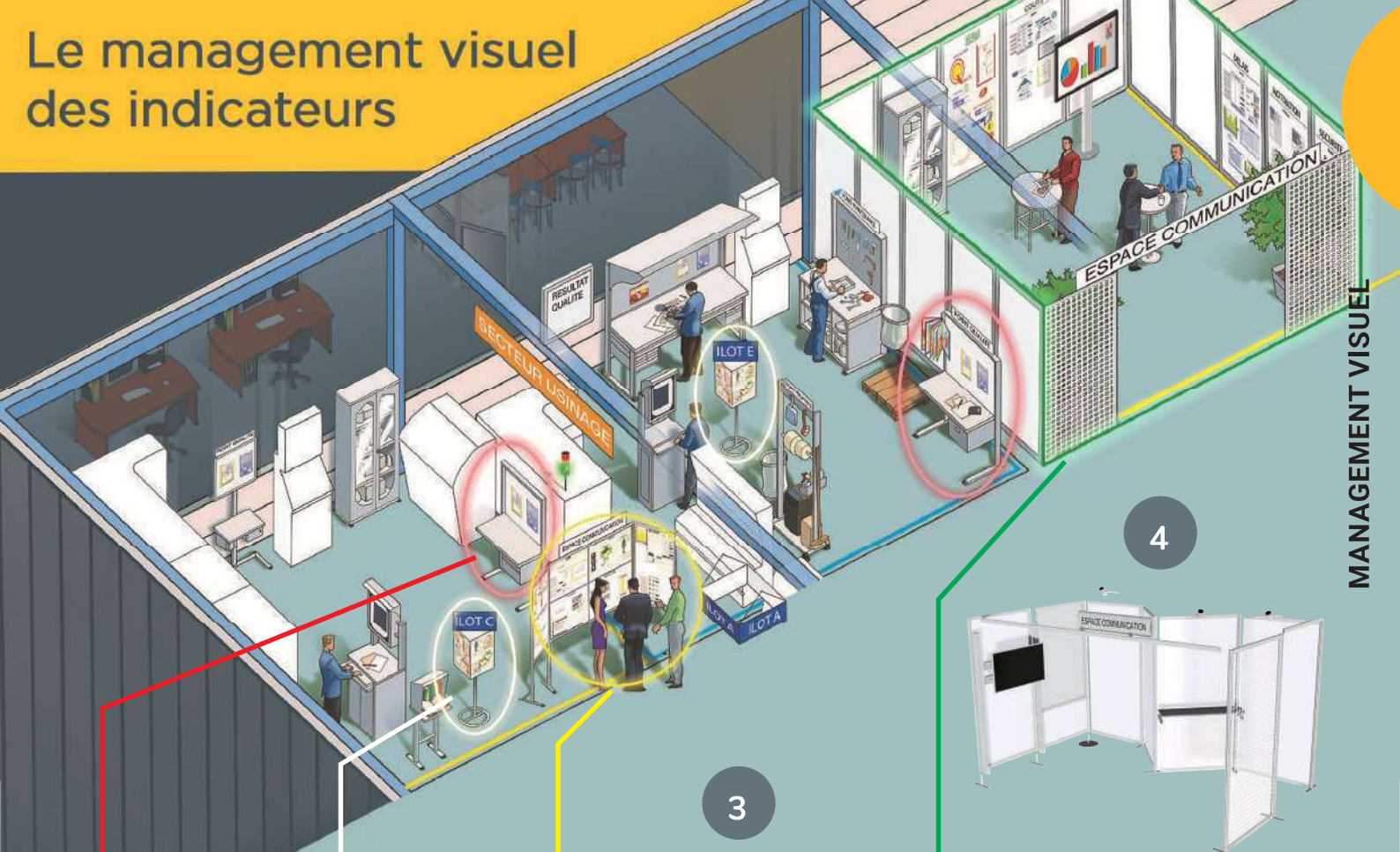

MANAGEMENT VISUEL

1



POSTE OPÉRATEUR

L'INDICATEUR VISUEL

Chaque opérateur tient lui-même ses indicateurs sur un tableau au milieu des lignes. Ce système «zéro informatique» permet à n'importe qui de suivre le tableau de marche de la production.

2



ILOT / EQUIPE AUTONOME

LE BRIEFING MATINAL OU LE TOP 5'

À chaque changement d'équipe, les responsables d'îlots transmettent aux opérateurs en 5 minutes chrono l'état d'avancement de la commande et les difficultés rencontrées. Un point sur les indicateurs est également réalisé.

3



SECTEUR

LE POINT INFO

Un tableau trône au pied de chaque ligne de production. Pour les salariés, il permet d'un coup d'œil de faire le point sur la performance de l'équipe au travers des indicateurs Qualité, Coûts, Délai, Maintenance, les Planning, les Démarches de progrès en cours etc.

4



ESPACE COMMUNICATION

L'espace communication représente une vision globale de l'usine. Le client est le maillon central entre les opérateurs et la direction. Cette organisation permet à chacun de suivre les indicateurs synthétiques, tels que Qualité, Coûts, Délai, Motivation (Ressources Humaines), Sécurité, Environnement ainsi que la politique de l'entreprise, les nouveaux produits, les clients... Une agréable convivialité peut être mise en valeur par des distributeurs de boissons, tables ou vitrines d'exposition.



Télécharger le catalogue PROGRESS sur www.sesa-systems.com



Tableau de présence



Un parfait aperçu des allées et venues des personnels dans le service. Les plaques nominatives en plastique blanc sont faciles à remplir soi-même avec un marqueur permanent ou une imprimante d'étiquettes pour informer sur les présences et les absences. Les plaques nominatives peuvent être facilement changées.

- Cadre en aluminium avec coins en plastique gris clair
- Livré avec le kit de fixation et plaques nominatives vierges.

Application

Accueil, Administration, Affichage, Communication, Documentation, Information, Management Visuel, Planification

CODE	DÉSIGNATION	DÉLAI	CONDI.
411520	I 260 x H 540 mm pour 20 personnes	3 jours	En kit
411530	I 260 x H 770 mm pour 30 personnes	3 jours	En kit



Tableau de planning magnétique



Tableau de planning magnétique | TABLEAU DE PLANNING UNIVERSEL pour une utilisation sur 7 jours.

- Composé de 8 colonnes et de 18 lignes
- Dimension des lignes H 40 mm pour utilisation des étiquettes magnétiques
- Rouleau étiquette magnétique vendu séparément (code 140740)

Application

Accueil, Administration, Affichage, Communication, Documentation, Information, Management Visuel, Planification

CODE	DÉSIGNATION	DÉLAI	CONDI.
411540	I 1200 x H 900 mm	5 jours	En kit
117540	Piètement aluminium simple H 1960 mm sur pieds	En stock	En kit
117542	Piètement aluminium simple H 2000 mm sur roulettes	En stock	En kit



GLASS BOARD

Tableau de verre magnétique

- Sans encadrement, le **tableau de verre magnétique** |GLASS BOARD MAGNETIQUE est doté d'une surface en verre trempé de 4 mm
- Inscrivez tous vos messages à l'aide de feutres craie liquide
- Affichez vos mémos à l'aide d'aimants de forte puissance
- Le tableau dispose d'un système de fixation en aluminium

Application

- Accueil
- Administration
- Affichage
- Communication
- Documentation
- Information
- Management Visuel
- Planification



MANAGEMENT VISUEL



Accessoires



1



2



3

CODE	DÉSIGNATION	DÉLAI	CONDITIONNEMENT
417150	Gris I 600 x H 900 mm	15 jours	Monté
417170	Gris I 900 x H 1200 mm	15 jours	Monté
417154	Noir I 600 x H 900 mm	15 jours	Monté
417174	Noir I 900 x H 1200 mm	15 jours	Monté
417156	Rouge I 600 x H 900 mm	15 jours	Monté
417176	Rouge I 900 x H 1200 mm	15 jours	Monté
417151	Blanc I 600 x H 900 mm	15 jours	Monté
417171	Blanc I 900 x H 1200 mm	15 jours	Monté
1	417155 Auget en verre pour stylos	15 jours	En kit
2	400730 Lot de 5 punaises EXTRA magnétiques Ø 10 mm	15 jours	En lot
3	143215 Lot de 4 feutres à craie liquide pour tableau verre couleurs orange, vert, jaune et blanc	15 jours	En lot

PAPERBOARD

● PAPERBOARD Magnétique

Le support «PAPERBOARD» magnétique est très peu encombrant et s'applique sur toutes surfaces métalliques. L'ensemble est enroulé sur lui-même pour le transport.

- Livré avec 1 paquet de feuilles

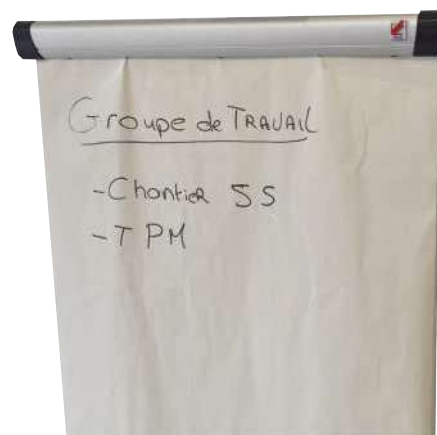

143254	PAPERBOARD MAGNÉTIQUE 665 mm	En stock	A l'unité
--------	--------------------------------	----------	-----------

● PAPERBOARD FIXE



- Piétement tripode réglable en hauteur.
- Surface en tôle blanche vernie effaçable à sec et magnétique pour un affichage à l'aide d'aimants (L 66,5 x H 100 cm).
- Barrette automatique en aluminium et auget porte-marqueur en aluminium sur toute la longueur.
- Crochets coulissants pour recevoir tout format de bloc papier.
- Livré avec 30 feuilles 60 g/m²

119490	665 mm réglable en hauteur	En stock	En kit
--------	----------------------------	----------	--------

● PAPERBOARD MOBILE



- Surface en tôle blanche vernie effaçable à sec et magnétique pour un affichage à l'aide d'aimants (L 66,5 x H 100 cm).
- Doté de 2 potences latérales avec pinces de fixation des feuilles papier.
- Barrette automatique en aluminium et auget porte-marqueur en aluminium sur toute la longueur.
- Crochets coulissants pour recevoir tout format de bloc papier.
- Piétement sur 5 roulettes dont 3 avec freins réglable en hauteur.
- Livré avec 30 feuilles 60 g/m² et 10 aimants Ø 20 mm.

119491	665 mm réglable en hauteur	En stock	En kit
--------	----------------------------	----------	--------

VOTRE TABLEAU DE MANAGEMENT VISUEL 100% PERSONNALISABLE

La sérigraphie

Donnez de l'envergure à votre communication en personnalisant vos tableaux sans limite tout en respectant les standards définis pour vos projets. Tous les formats sont réalisables (Excel, PDF, Image jpeg, etc.)

Dimensions à préciser sur votre modèle ou sur schéma.

Dimensions utiles du support à préciser.

Pour la réalisation d'une sérigraphie, certaines informations sont nécessaires et incontournables. Le modèle de la sérigraphie doit être défini sur format informatique avec toutes les dimensions des colonnes, cases et textes. Par défaut, la police utilisée est l'helvetica médium (autre sur demande). Les couleurs usuelles sont celles de la charte graphique SESA (autres sur demande).

Éléments à nous fournir pour la sérigraphie :

- Dimensions utiles (hauteur, largeur) du support
- Formats AI et EPS ou PDF, JPEG, XLS, DOC en haute définition

À réception de votre commande :

- BON A TIRER (BAT) validé et signé par vos soins

LES ÉTAPES

1. Envoi du modèle

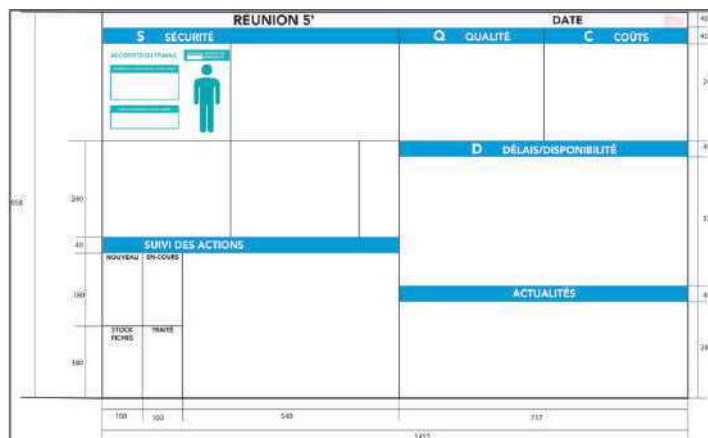

2. Pose de la sérigraphie



Les +



EXEMPLES DE RÉALISATIONS CLIENTS

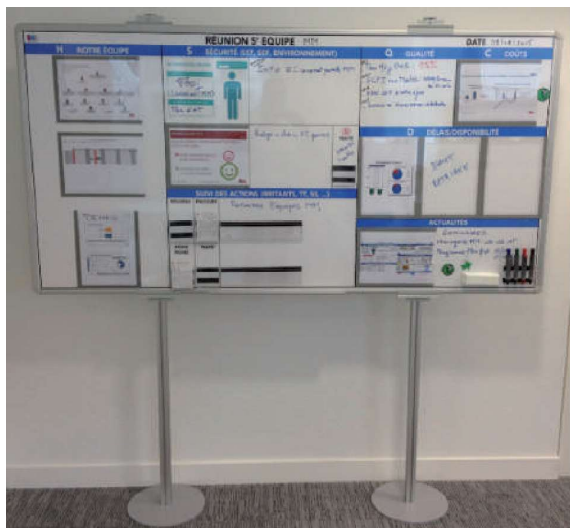

100%
SUR
MESURE



Application

- Management visuel
- Projets groupes

CODE	DÉSIGNATION	LIVRAISON	CONDITIONNEMENT
146099	Sérigraphie adhésive spéciale sur film vinyle qualité écriture feutre <i>Modèle à envoyer lors de la demande du devis. Un BAT sera envoyé pour validation du modèle.</i>	15 jours	Livré posé
146011	Plaque ferro magnétique sérigraphie L 1845 x H 1190 mm pour MOD'INFO page 215/216 <i>Modèle à envoyer lors de la demande du devis. Un BAT sera envoyé pour validation du modèle.</i>	15 jours	Livré posé
146010	Plaque ferro magnétique sérigraphie L 992 x H 1190 mm pour MOD'INFO page 215/216 <i>Modèle à envoyer lors de la demande du devis. Un BAT sera envoyé pour validation du modèle.</i>	15 jours	Livré posé
146012	Plaque sérigraphiée repositionnable micro ventosé	15 jours	Livré posé
146013	Plaque sérigraphiée repositionnable micro-ventosée avec ferreux	15 jours	Livré posé
146014	Plaque magnétique souple sérigraphiée	15 jours	Livré posé
143100	Digitalisation (<i>frais technique par modèle pour la première réalisation</i>)	15 jours	Livré posé

Tableau d'affichage



GARANTIE
2 ANS

Application

Affichage, Communication, Documentation, Information, Management Visuel



Le **tableau d'affichage** est indispensable pour favoriser la communication visuelle. Polyvalent, il est décliné dans de nombreux formats et types de surface suivant votre utilisation.

- Encadrement sobre et élégant en aluminium anodisé, largeur 24 mm.
- Fixation aux angles par l'avant, masquée par des obturateurs.
- Fond liège pour l'affichage par punaise.
- Fond tôle blanche vernie pour l'affichage magnétique.
- Fond Email 800° : Fond blanc à très haute résistance pour écriture au feutre effaçable à sec et permettant l'affichage magnétique.
- Livré avec vis et cheville

STANDARD

- Contre-balancement dos en aluminium résistant.

PREMIUM NEW

- Contre-balancement dos en tôle galvanisé qui assure une planéité parfaite du panneau dans le temps.
- Livré avec auget pour rangement des feutres.

DÉSIGNATION	CODE		DÉLAI	CONDITIONNEMENT
	STANDARD	PREMIUM		
Liège L 908 x H 608 mm x Ep 12 mm - utile L 860 x H 560 mm	411150		15 jours	Monté
Liège L 1208 x H 908 mm x Ep 12 mm - utile L 1160 x H 860 mm	411170		15 jours	Monté
Liège L 1508 x H 1008 mm x Ep 12 mm - utile L 1460 x H 960 mm	411185		15 jours	Monté
Tôle blanche vernie L 458 x H 621 x Ep 15 mm - utile L 560 x H 410 mm	411230		En stock	Monté
Tôle blanche vernie L 908 x H 608 x Ep 15 mm - utile L 860 x H 560 mm	411250		En stock	Monté
Tôle blanche vernie L 1208 x H 908 x Ep 15 mm - utile L 1160 x H 860 mm	411270		En stock	Monté
Tôle blanche vernie L 1200 x H 900 x Ep 20 mm - utile L 1157 x H 857 mm		411612	En stock	Monté
Tôle blanche vernie L 1508 x H 1008 x Ep 15 mm - utile L 1460 x H 960 mm	411285		En stock	Monté
Tôle blanche vernie L 1500 x H 1000 x Ep 20 mm - utile L 1457 x H 957 mm		411613	En stock	Monté
Tôle blanche vernie L 1808 x H 908 x Ep 15 mm - utile L 1740 x H 860 mm	411290		En stock	Monté
Tôle blanche vernie L 1508 x H 1208 x Ep 15 mm - utile L 1460 x H 1160 mm	411292		En stock	Monté
Tôle blanche vernie L 2008 x H 1008 x Ep 15 mm - utile L 1940 x H 960 mm	411275		En stock	Monté
Tôle blanche vernie L 2000 x H 1000 x Ep 20 mm - utile L 1957 x H 957 mm		411615	En stock	Monté
Tôle blanche vernie L 2408 x H 1208 x Ep 15 mm - utile L 2340 x H 1160 mm	411298		En stock	Monté
Email 800° L 458 x H 621 x Ep 15 mm - utile L 410 x H 550 mm	411330		En stock	Monté
Email 800° L 908 x H 608 x Ep 15 mm - utile L 860 x H 560 mm	411350		En stock	Monté
Email 800° L 1200 x H 900 x Ep 20 mm - utile L 1157 x H 857 mm		411632	En stock	Monté
Email 800° L 1208 x H 908 x Ep 15 mm - utile L 1160 x H 860 mm	411360		En stock	Monté
Email 800° L 1808 x H 908 x Ep 15 mm - utile L 1740 x H 860 mm	411370		En stock	Monté
Email 800° L 1508 x H 1008 x Ep 15 mm - utile L 1440 x H 960 mm	411380		En stock	Monté
Email 800° L 1500 x H 1000 x Ep 20 mm - utile L 1457 x H 957 mm		411633	En stock	Monté
Email 800° L 2008 x H 1008 x Ep 15 mm - utile L 1940 x H 960 mm	411390		En stock	Monté
Email 800° L 2000 x H 1000 x Ep 20mm - utile L 1957 x H 957 mm		411635	En stock	Monté
Email 800° L 1508 x H 1208 x Ep 15 mm - utile L 1460 x H 1160 mm	411395		En stock	Monté
Email 800° L 2408 x H 1208 x Ep 15 mm - utile L 2340 x H 1160 mm	411400		En stock	Monté

TABLEAU D’AFFICHAGE

Tableau d’affichage mural



Tableau de performance équipe



Tableau de planification hebdomadaire

Tableau d’affichage sur piétement



Tableau de gestion de production



Tableau chantier 5S

Accessoires



1



2



3 - 4



5

	CODE	DÉSIGNATION	LIVRAISON	CONDITIONNEMENT
1	143220	Lot de 2 brosses magnétique	En stock	En lot
2	143222	CLEANBOARD Liquide de nettoyage universel	En stock	A l'unité
3	143210	Porte marqueur transparent magnétique	En stock	A l'unité
4	143211	Pochette de 4 marqueurs assortis noir/bleu/rouge/vert rétractables	En stock	Lot de 4
5	143225	Kit management visuel (pochette de 4 marqueurs, brosse magnétique et liquide de nettoyage)	En stock	A l'unité

Piètement aluminium simple



Piètement aluminium simple H 1960 mm pour tableau maximum L 1208 x H 908 mm

■ Livré avec accessoires de fixation

Application

Accessoires pieds, Accessoires pour tableau

CODE	DÉSIGNATION	DÉLAI	CONDI.
117540	H 1960 mm sur pieds	En stock	En kit
117542	H 2000 mm sur roulettes Ø 75 mm	En stock	En kit
117546	H 1910 mm sur embase Ø 325 mm	En stock	En kit



Piètement aluminium double



Piètement aluminium double L 1070 x H 2000 mm pour tableau L 1500 mm minimum et L 2400 mm maximum

■ Livré avec accessoires de fixation

Application

Accessoires pieds, Accessoires pour tableau

CODE	DÉSIGNATION	DÉLAI	CONDI.
117555	l 1925 x H 2000 mm sur pieds	En stock	En kit
117556	l 1925 x H 2080 mm sur roulettes Ø 75 mm	En stock	En kit
117550	l 1070 x H 2000 mm sur pieds	3 jours	En kit
117553	l 1070 x H 2000 mm a spitter	3 jours	En kit
117552	l 1070 x H 2080 mm sur roulettes Ø 75 mm	En stock	En kit



Tableau triptyque magnétique et écriture feutre

● Piètement pour TRIPTYQUE

Piètement aluminium pour triptyque fixe ou sur roulettes

■ Livré avec accessoires de fixation

117557	I 1925 x H 2000 mm sur pieds	3 jours	En kit
117558	I 1925 x H 2080 mm sur roulettes	3 jours	En kit
117559	I 1070 x H 2000 mm sur pieds	En stock	En kit
117560	I 1070 x H 2080 mm sur roulettes	En stock	En kit



MANAGEMENT VISUEL

● TRIPTYQUE



Le tableau triptyque magnétique et écriture feutre est indispensable pour équiper votre salle de classe ou de réunion. Il est composé d'un panneau central et de 2 volets sur charnières.

- Fond blanc Email 800° pour affichage magnétique et écriture feutre effaçable haute résistance
- Encadrement en aluminium lisse anodisé
- Livré avec auget pour rangement des feutres, vis et chevilles.

STANDARD

- Substrat en aggloméré de bois haute densité (8 mm), certifié PEFC, recyclable à 99%.
- Contrebalancement par une tôle galvanisée 4/10e.

PREMIUM

- Substrat en panneau alvéolaire (9 mm), écologique (fabriqué avec 100% de déchets, sans formaldéhyde, sans COV, recyclable à 100%) et ultra léger (85kg/m³).
- Contrebalancement par une tôle galvanisée 3/10e.
- Charnières compas métalliques permettant au triptyque d'être monté en porte à faux.
- Volets double face réversibles, interchangeables et peuvent être installés rétroactivement.

411460	STANDARD I 1201 x H 947 mm - volets L 561 x H 947 mm	En stock	En kit
411490	STANDARD I 1983 x H 1047 mm - volets L 952 x H 1047 mm	En stock	En kit
411682	PREMIUM I 1201 x H 947 mm - volets L 561 x H 947 mm	En stock	En kit
411685	PREMIUM I 1983 x H 1047 mm - volets L 952 x H 1047 mm	En stock	En kit



Le tableau triptyque magnétique et écriture feutre est indispensable pour équiper votre salle de classe ou de réunion. Il est composé d'un panneau central et de 2 volets sur charnières.

- Fond blanc Email 800° pour affichage magnétique et écriture feutre effaçable haute résistance
- Encadrement en aluminium lisse anodisé
- Livré avec auget pour rangement des feutres, vis et chevilles.
- Substrat en aggloméré de bois haute densité (8 mm), certifié PEFC, recyclable à 99%.
- Contrebalancement par une tôle galvanisée 4/10e.
- Avec fermeture à clef permettant la confidentialité des documents.

411465	I 1201 x H 947 mm - volets L 561 x H 947 mm et fermeture à clef	En stock	En kit
411495	I 1983 x H 1047 mm - volets L 952 x H 1047 mm et fermeture à clef	En stock	En kit

MOD'INFO MURAL

Tableau d'affichage mural haute qualité

MANAGEMENT VISUEL

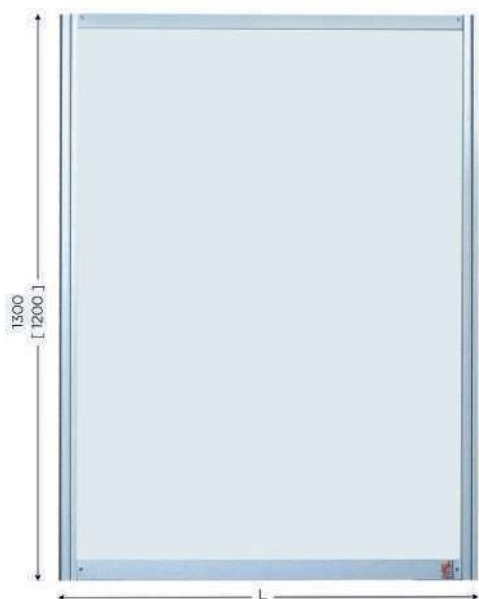

MODÈLE DÉPOSÉ BEST SELLER

Application

- Administration
- Affichage
- Communication
- Documentation
- Information
- Management Visuel

Donnez de l'envergure à votre communication avec le concept SESA SYSTEMS®.

Un **tableau d'affichage mural haute qualité** |MOD'INFO de génie pour une information visuelle de terrain, créative, efficace, modulable et évolutive, qui vous permettra de mettre en œuvre facilement tous vos projets, (tableau de bord îlot, Equipe Autonome, 5S, TPM, SMED, KAIZEN, PDCA, etc.).

- Fond tôle blanche vernie pour l'affichage magnétique
- Fond Email 800° : Fond blanc à très haute résistance pour écriture au feutre effaçable à sec et permettant l'affichage magnétique
- **Kit de fixation mural fourni**



CODE	DÉSIGNATION	DÉLAI	CONDI.
120114	1 1070 mm tôle blanche vernie	En stock	Prémonté
120115	1 1925 mm tôle blanche vernie	En stock	Prémonté
120134	1 1070 mm email 800°	En stock	Prémonté
120135	1 1925 mm email 800°	En stock	Prémonté

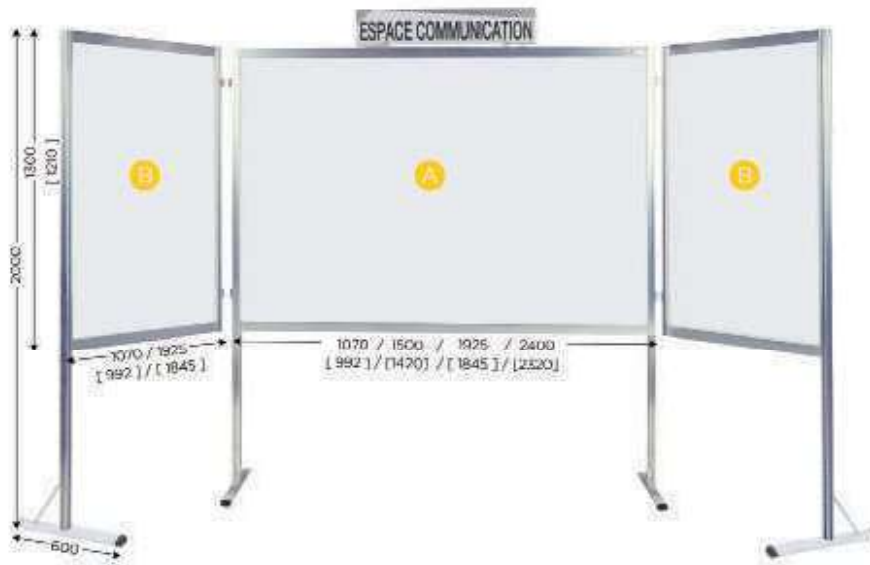

Application

Communication visuelle, Ilot, Secteur, Réunion hebdomadaire, Espace communication



Caractéristiques

Tableau d'affichage haute qualité |MOD'INFO sur pieds Très design et esthétique par sa structure aluminium, résolution moderne, le MOD'INFO est le tableau le plus modulable au monde. Proposé en configuration "centrale" ou associé à des "extensions" latérales fixées par charnières démontables. Compatible avec un grand nombre d'accessoires à fixer sur sa structure aluminium.

- Fond tôle blanche vernie recto/verso pour l'affichage magnétique
- Fond Email 800° recto-verso : Fond blanc à très haute résistance pour écriture au feutre effaçable à sec et permettant l'affichage magnétique
- Fond transparent PMMA

Personnalisez votre produit

Accessoires pour compléter votre produit > p. 237 à 293

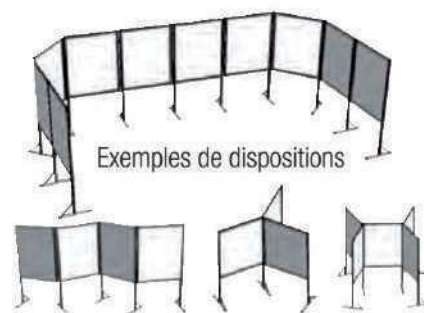
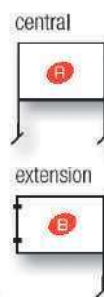

DÉSIGNATION	CODE				LIVRAISON	CONDITIONNEMENT
MOD'INFO central	L 1070 mm	L 1500 mm	L 1925 mm	L 2400 mm		
Fond tôle blanche vernie avec 2 pieds	120110	120117	120111	120118	En stock	Livré prémonté
Fond émail 800° recto-verso avec 2 pieds, dimension utile : H 1188 mm	120130	120137	120131	120138	En stock	Livré prémonté
MOD'INFO extension						
Fond émail 800° recto-verso avec 1 pied, dimension utile : H 1188 mm Extension droite ou gauche à préciser à la commande.	120132		120133		En stock	Livré prémonté
Fond tôle blanche vernie avec 1 pied Extension droite ou gauche à préciser à la commande.	120112		120113		En stock	Livré prémonté

MOD'INFO

Tableau d'affichage haute qualité

100%
PERSONNALISABLE

MANAGEMENT VISUEL

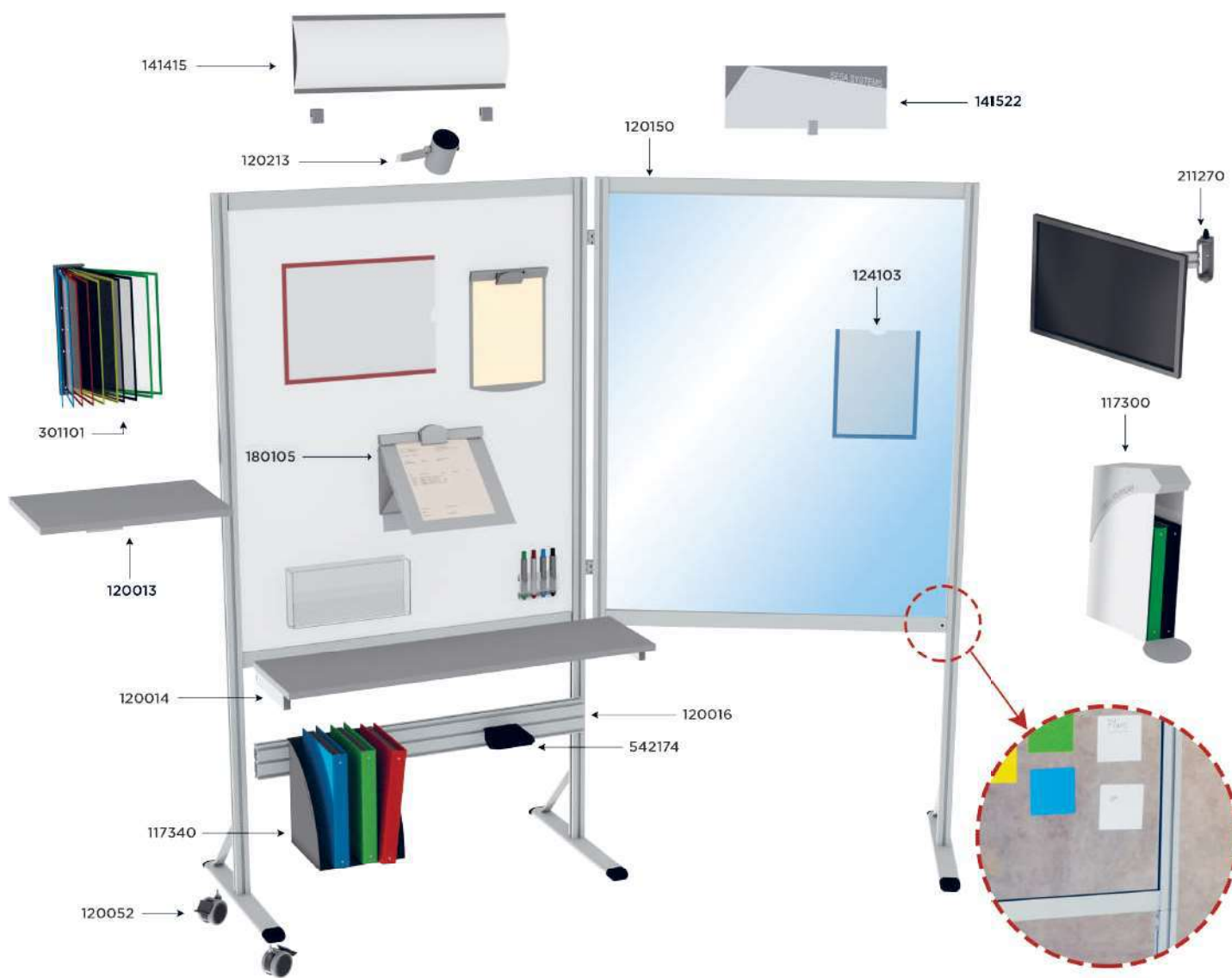

Accessoires pour compléter le produit > p. 237 à 269



1



2



3



4



5



6

	CODE	DÉSIGNATION	LIVRAISON	CONDITIONNEMENT
1	120052	Kit de 2 roulettes avec frein Ø 75 mm pour MOD'INFO extension	En stock	Lot de 2
1	120050	Kit de 4 roulettes pivotantes avec frein Ø 75 mm	En stock	Lot de 4
2	120020	Embase circulaire Ø 325 mm	En stock	A l'unité
3	120019	Un pied INOX P 600 mm	15 jours	A l'unité
4	141515	Bandeau design «ESPACE COMMUNICATION» L 1000 x H 200 mm avec étriers de fixation	3 jours	A l'unité
5	141522	Bandeau design «TEXTE AU CHOIX» L 1000 x H 200 mm avec étriers de fixation. Texte à définir à la commande	10 jours	A l'unité
6	143225	Kit management visuel (pochette de 4 marqueurs, brosse magnétique et liquide de nettoyage)	En stock	A l'unité

Accessoires



Bandeau bombé personnalisable avec étrier de fixation		
141402	L 300 x H 200 mm	3 jours
141405	L 1000 x H 200 mm	3 jours
141415	L 600 x H 200 mm	En stock



Bandeau bombé vertical personnalisable H 2000 mm		
120217	avec éclairage LED	3 jours
120160	sans éclairage LED	3 jours



Eclairage spot LED orientable avec fil de liaison L 2,5 m		
120213	220 volts	En stock



Kit DOCAFLEX mural		
301101	A4 verticale avec 10 pochettes à pivots avec 4 butées	En stock
301102	A4 verticale avec 5 pochettes à pivots avec 4 butées	En stock



Ecrivoire réglable en hauteur fixation sur profil aluminium		
120013	L 500 x P 360 mm	3 jours



Etagère mélaminée réglable en hauteur		
120014	L 1060 x P 300 mm	3 jours
120015	L 1925 x P 300 mm	3 jours



DOCAPOST 200 coffret vide pour dossiers, classeurs		
117306	L 102 x P 280 x H 482 mm	3 jours



Rail multifonction aluminium		
120016	L 992 mm	3 jours
120017	L 1845 mm	3 jours



Joint en caoutchouc pour profil aluminium L 12 m		
120182	Jaune	3 jours
120183	Bleu	3 jours
120184	Noir	3 jours
120185	Vert	3 jours
120186	Rouge	3 jours

MOD'INFO PIVOTANT

Tableau d'affichage pivotant haute qualité

MANAGEMENT VISUEL



Application

- Affichage
- Communication
- Documentation
- Information
- Management Visuel

Le **tableau d'affichage pivotant haute qualité** |MOD'INFO PIVOTANT, très design et esthétique par sa structure aluminium, résolument moderne, est proposé en configuration rotative sur 360° sur l'axe vertical.

Le MOD'INFO PIVOTANT permet de manager des chantiers ou d'assurer la mise à jour des indicateurs avec un levier de blocage en position.

- Fond Email 800° recto-verso : Fond blanc à très haute résistance pour écriture au feutre effaçable à sec et permettant l'affichage magnétique

Accessoires



1

CODE	DÉSIGNATION	DÉLAI	CONDITIONNEMENT
120640	1110 mm email 800°	5 jours	Prémonté
120641	1365 mm email 800°	5 jours	Prémonté
143225	Kit de management visuel (pochette de 4 marqueurs, brosse magnétique et liquide de nettoyage)	En stock	A l'unité

1

MOD'INFO COULISSANT

Tableau d'affichage coulissant haute qualité

MANAGEMENT VISUEL



Application

- Affichage
- Communication
- Documentation
- Information
- Management Visuel

Pour un encombrement réduit, le **tableau d'affichage coulissant haute qualité** |MOD'INFO COULISSANT offre une surface disponible de 5,5m².

La structure aluminium intègre trois panneaux coulissants avec un fond en tôle blanche vernie pour l'affichage magnétique.

Sa conception, unique en son genre, pourra intégrer tous les accessoires de la gamme SESA SYSTEMS pour faciliter une personnalisation aisée et rapide.

- Fond tôle blanche vernie pour l'affichage magnétique
- Espace entre le fond et le premier panneau 2 cm et 3 cm pour les suivants.
- Dimension : l 1909 x H 1274 x P 140 mm



CODE	DÉSIGNATION	DÉLAI	CONDI.
120611	Fixation mural, équipé de 3 volets coulissants L 920 x H 1205 mm	15 jours	Monté
120612	Sur pieds, équipé de 3 volets coulissants L 920 x H 1205 mm	15 jours	Monté
120616	Sur pieds, équipé de 3 volets coulissants L 560 x H 1205 mm	15 jours	Monté
120615	Fixation mural, équipé de 3 volets coulissants L 560 x H 1205 mm	15 jours	Monté

MODSELF

Tableau d'affichage avec rangement documents

Le tableau d'affichage avec rangement documents

MODSELF associe un tableau de communication visuel de terrain et une borne de consultation regroupant de nombreux classeurs. Pour une consultation aisée en production, il peut être combiné aux extensions MOD'INFO L 1070 et 1925 mm.

- Fond tôle blanche vernie pour l'affichage magnétique
- Fond Email 800° : Fond blanc à très haute résistance pour écriture au feutre effaçable à sec et permettant l'affichage magnétique

Application

- Affichage
- Communication
- Documentation
- Information
- Management Visuel

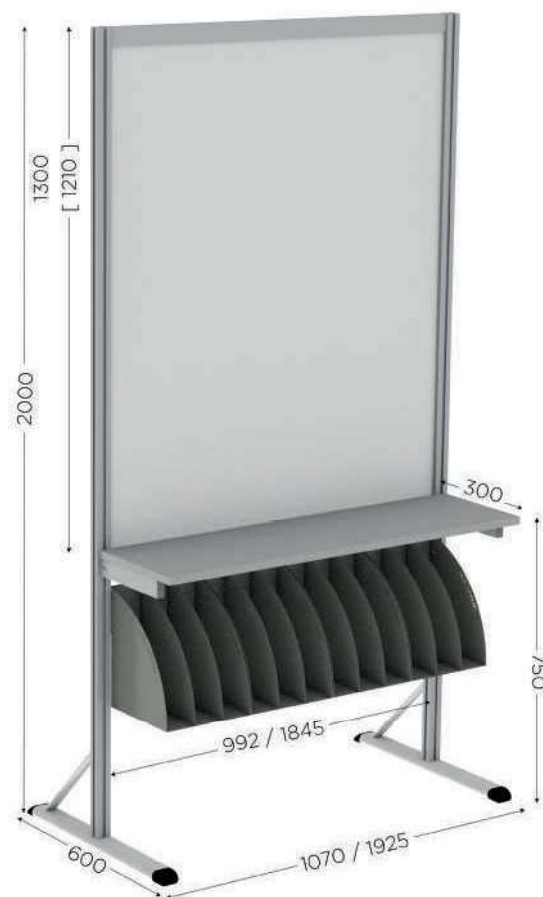

MODÈLE
DÉPOSÉ



Accessoires



1

CODE	DÉSIGNATION	DÉLAI	CONDITIONNEMENT
120710	1 1070 mm tôle blanche vernie avec étagère et coffrets classeurs	3 jours	Monté
120711	1 1925 mm tôle blanche vernie avec étagère et coffrets classeurs	3 jours	Monté
120730	1 1070 mm email 800° avec étagère et coffrets classeurs	3 jours	Monté
120731	1 1925 mm email 800° avec étagère et coffrets classeurs	3 jours	Monté
1 143225	Kit de management visuel (pochette de 4 marqueurs, brosse magnétique et liquide de nettoyage)	En stock	A l'unité

Vitrine d'affichage d'intérieur EXTRA PLATE magnétique



- Porte ouverte PMMA avec serrure 2 clefs.
- Épaisseur : 29 mm (22 mm utile)
- Encadrement en aluminium anodisé naturel.
- Fond tôle pré-laquée blanc pour l'affichage magnétique et l'écriture effaçable à sec.
- Afin de garantir la sécurité des utilisateurs ainsi qu'un meilleur respect de notre environnement, cette vitrine est certifiée NF Education, NF Collectivité, NF Environnement et PEFC.

Application

Affichage, Communication, Documentation, Information, Management Visuel

CODE	DÉSIGNATION	DÉLAI	CONDI.
413223	I 451 x H 328 mm Ep. 29 mm - 2 x A4 (intérieur : H 296 x I 419 x Ep 22 mm)	10 jours	Monté
413243	I 451 x H 625 mm Ep. 29 mm - 4 x A4 (intérieur : H 593 x I 419 x Ep 22 mm)	10 jours	Monté
413253	I 451 x H 922 mm Ep. 29 mm - 6 x A4 (intérieur : H 890 x I 419 x Ep 22 mm)	10 jours	Monté



Vitrine d'affichage d'intérieur magnétique à porte battante



- Porte battante en PMMA.
- Ouverture de la porte à droite ou à gauche selon le sens choisi lors de la pose.
- Encadrement robuste en aluminium anodisé naturel.
- Fond en tôle laquée effaçable à sec magnétique.
- Afin de garantir la sécurité des utilisateurs ainsi qu'un meilleur respect de notre environnement, cette vitrine est certifiée NF Education, NF Collectivité, NF Environnement et PEFC
- Livré avec 5 jeux de 4 coins interchangeable de couleurs classiques (gris et rouge) et tendance (bleu, vert, jaune) à assortir aux couleurs de votre logo ou de communication.

Application

Affichage, Communication, Documentation, Information, Management Visuel

CODE	DÉSIGNATION	DÉLAI	CONDI.
412234	I 506 x H 677 mm Ep. 45 mm - 4 x A4 (intérieur : H 594 x I 418 x Ep 20 mm)	10 jours	Monté
412244	I 716 x H 677 mm Ep. 45 mm - 6 x A4 (intérieur : H 594 x I 628 x Ep 20 mm)	10 jours	Monté
412254	I 926 x H 677 mm Ep. 45 mm - 8 x A4 (intérieur : H 594 x I 838 x Ep 20 mm)	10 jours	Monté
412264	I 716 x H 974 mm Ep. 45 mm - 9 x A4 (intérieur : H 891 x I 628 x Ep 20 mm)	10 jours	Monté
412274	I 1136 x H 677 mm Ep. 45 mm - 10 x A4 (intérieur : H 594 x I 1048 x Ep 20 mm)	10 jours	Monté
412294	I 1136 x H 974 mm Ep. 45 mm - 15 x A4 (intérieur : H 891 x I 1048 x Ep 20 mm)	10 jours	Monté



Vitrine d'affichage d'intérieur magnétique à portes coulissantes



- Porte coulissantes en PMMA. Idéale pour les couloirs étroits ou les lieux fréquentés.
- Encadrement robuste en aluminium anodisé naturel.
- Fond en tôle laquée effaçable à sec magnétique.
- Afin de garantir la sécurité des utilisateurs ainsi qu'un meilleur respect de notre environnement, cette vitrine est certifiée NF Education, NF Collectivité, NF Environnement et PEFC
- Livré avec 5 jeux de 4 coins interchangeable de couleurs classiques (gris et rouge) et tendance (bleu, vert, jaune) à assortir aux couleurs de votre logo ou de communication.

Application

Affichage, Communication, Documentation, Information, Management Visuel

CODE	DÉSIGNATION	DÉLAI	CONDI.
416242	I 1160 x H 980 mm Ep. 50 mm - 15 x A4 (intérieur : H 900 x l 1048 x Ep 28 mm)	10 jours	Monté
416252	I 1596 x H 980 mm Ep. 50 mm - 21 x A4 (intérieur : H 900 x l 1484 x Ep 28 mm)	10 jours	Monté
416282	I 1793 x H 980 mm Ep. 50 mm - 24 x A4 (intérieur : H 900 x l 1681 x Ep 28 mm)	10 jours	Monté
416292	I 2017 x H 980 mm Ep. 50 mm - 27 x A4 (intérieur : H 900 x l 1905 x Ep 28 mm)	10 jours	Monté



Vitrine d'affichage d'extérieur magnétique à porte battante



- Porte battante en PMMA.
- Ouverture de la porte à droite ou à gauche selon le sens choisi lors de la pose.
- Encadrement robuste en aluminium anodisé naturel.
- Fond en tôle laquée effaçable à sec magnétique.
- Deux joints verticaux mousse multicellulaire et un déflecteur garantissent l'étanchéité à l'eau.
- Ventilation verticale naturelle par labyrinthe haut et bas pour éviter la condensation
- Afin de garantir la sécurité des utilisateurs ainsi qu'un meilleur respect de notre environnement, cette vitrine est certifiée NF Education, NF Collectivité, NF Environnement et PEFC
- Livré avec 5 jeux de 4 coins interchangeable de couleurs classiques (gris et rouge) et tendance (bleu, vert, jaune) à assortir aux couleurs de votre logo ou de communication.

Application

Affichage, Communication, Documentation, Information, Management Visuel

CODE	DÉSIGNATION	DÉLAI	CONDI.
414234	I 506 x H 677 mm Ep. 45 mm - 4 x A4 (intérieur : H 594 x l 418 x Ep 20 mm)	10 jours	Monté
414244	I 716 x H 677 mm Ep. 45 mm - 6 x A4 (intérieur : H 594 x l 628 x Ep 20 mm)	10 jours	Monté
414254	I 926 x H 677 mm Ep. 45 mm - 8 x A4 (intérieur : H 594 x l 838 x Ep 20 mm)	10 jours	Monté
414264	I 716 x H 974 mm Ep. 45 mm - 9 x A4 (intérieur : H 628 x l 891 x Ep 20 mm)	10 jours	Monté
414274	I 1136 x H 677 mm Ep. 45 mm - 10 x A4 (intérieur : H 594 x l 1048 x Ep 20 mm)	10 jours	Monté
414284	I 926 x H 974 mm Ep. 45 mm - 12 x A4 (intérieur : H 891 x l 838 x Ep 20 mm)	10 jours	Monté
414294	I 1136 x H 974 mm Ep. 45 mm - 15 x A4 (intérieur : H 891 x l 1048 x Ep 20 mm)	10 jours	Monté



MOD'INFO VITRINE

Vitrine d'affichage haute qualité



MODÈLE
DÉPOSÉ



Application

- Affichage
- Communication
- Documentation
- Information
- Management Visuel

La vitrine d'affichage haute qualité |MOD'INFO VITRINE s'impose pour une utilisation en milieu difficile pour votre communication visuelle de production, réactive, modulable et flexible.

Le MOD'INFO VITRINE, très design et moderne par sa structure en aluminium anodisé naturel, vous permettra de mettre en œuvre facilement le Management Visuel pour tous vos projets (tableau de bord, Qualité, Production, Sécurité, chantiers d'Amélioration Continue etc...). Une évolution sans limite offre la possibilité d'associer à partir d'un tableau central, plusieurs extensions latérales fixées par charnières démontables.

- Fond tôle blanche vernie pour l'affichage magnétique
- Fond Email 800° : Fond blanc à très haute résistance pour écriture au feutre effaçable à sec et permettant l'affichage magnétique
- Extension droite ou gauche à préciser à la commande.
- Kit de fixation murale fourni (version murale)



CODE	DÉSIGNATION	DÉLAI	CONDI.
120210	Central I 1056 mm portes PMMA, fond tôle blanche vernie	15 jours	Prémonté
120212	Extension I 1056 mm portes PMMA, fond tôle blanche vernie	15 jours	Prémonté
120220	Central I 1909 mm portes PMMA, fond tôle blanche vernie	15 jours	Prémonté
120230	Central I 1056 mm portes PMMA, fond email 800°	15 jours	Prémonté
120231	Central I 1909 mm portes PMMA, fond email 800°	15 jours	Prémonté
120232	Extension I 1056 mm portes PMMA, fond email 800°	15 jours	Prémonté
120410	Central I 1056 mm portes verre SECURIT, fond tôle blanche vernie	15 jours	Prémonté
120411	Central I 1909 mm portes verre SECURIT, fond tôle blanche vernie	15 jours	Prémonté
120412	Extension I 1056 mm portes verre SECURIT, fond tôle blanche vernie	15 jours	Prémonté
120430	Central I 1056 mm portes verre SECURIT, fond email 800°	15 jours	Prémonté
120431	Central I 1909 mm portes verre SECURIT, fond email 800°	15 jours	Prémonté
120432	Extension I 1056 mm portes verre SECURIT, fond email 800°	15 jours	Prémonté

TRISPACE

Support d'affichage magnétique 3 faces



MODÈLE DÉPOSÉ BEST SELLER

Application

- Administration
- Affichage
- Atelier
- Communication
- Documentation
- Information
- Management Visuel

Une esthétique originale par sa structure en aluminium anodisé naturel et une capacité importante, le support d'affichage magnétique 3 faces |TRISPACE offre une visibilité grandeur nature de 3m² sur trois faces.

- Fond tôle blanche vernie pour l'affichage magnétique
- Fond Email 800° : Fond blanc à très haute résistance pour écriture au feutre effaçable à sec et permettant l'affichage magnétique

Accessoires



1



2



3



4



5

CODE	DÉSIGNATION	DÉLAI	CONDITIONNEMENT
118610	H 2000 mm tôle blanche vernie	3 jours	Prémonté
118630	H 2000 mm email 800°	3 jours	Prémonté
118710	H 2000 mm tôle blanche vernie rangement avec porte ouvrante, étagères et 6 crochets	3 jours	Prémonté
1	141514 Bandeau design recto/verso «INFORMATION» I 600 x H 170 mm avec etrier de fixation	3 jours	A l'unité
2	118640 Etagère de consultation réglable	5 jours	A l'unité
3	118641 Etagère inférieure de rangement	5 jours	A l'unité
4	118603 Lot de 3 roulettes pivotantes avec frein Ø 75 mm	5 jours	En lot
5	604011 Lot de 3 crochets simple L 50 mm avec vis M5, pour balai ou pelle	En stock	En lot

TOP'INFO 3 FACES

Support d'affichage rotatif et magnétique

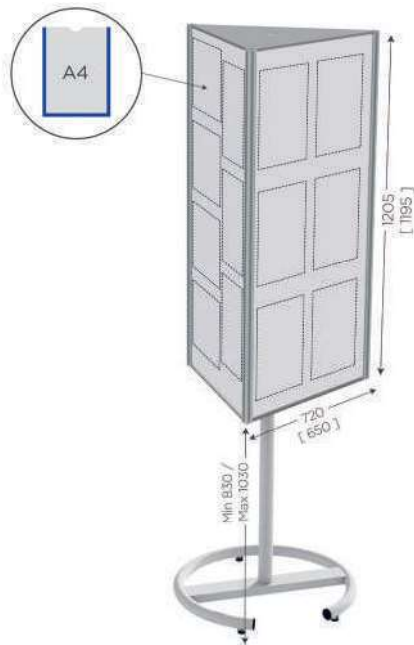

Application

- Administration
- Affichage
- Atelier
- Communication
- Documentation
- Information
- Management Visuel

Séduisant et esthétique par sa structure aluminium anodisé, le support d'affichage rotatif |TOP'INFO 3 faces s'impose par ses dimensions pour une communication de terrain sur 2,4 m². L'ensemble rotatif et réglable en hauteur, grâce à son support sur pied, créera une dynamique pour animer un groupe ou un îlot de production. Une large gamme d'accessoires vous permettra de personnaliser votre outil de management visuel.

- Fond tôle blanche vernie pour l'affichage magnétique
- Fond Email 800° : Fond blanc à très haute résistance pour l'écriture au feutre effaçable à sec et permettant l'affichage magnétique.

Accessoires



1



2

CODE	DÉSIGNATION	DÉLAI	CONDITIONNEMENT
119530	email 800°	3 jours	Prémonté
119510	tôle blanche vernie	3 jours	Prémonté
1 141514	Bandeau design recto/verso «INFORMATION» L 600 x H 170 mm avec étriers de fixation	3 jours	A l'unité
2 118603	Lot de 3 roulettes pivotantes avec freins Ø 75 mm	En stock	En lot

TOP'INFO 4 FACES

Support d'affichage rotatif et magnétique

MANAGEMENT VISUEL

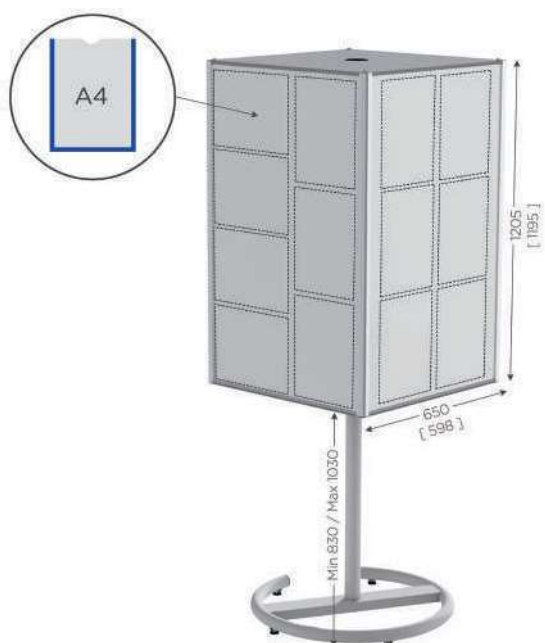

Application

- Administration
- Affichage
- Atelier
- Communication
- Documentation
- Information
- Management Visuel

Séduisant et esthétique par sa structure aluminium, le support d'affichage rotatif et magnétique TOP'INFO 4 faces s'impose par ses dimensions pour une communication de terrain sur 3 m². L'ensemble rotatif, réglable en hauteur, créera une dynamique pour animer un groupe ou un îlot de production. Une large gamme d'accessoires au travers du concept SESA SYSTEMS® vous permettra de personnaliser votre outil de management visuel.

- Fond tôle blanche vernie pour l'affichage magnétique
- Fond Email 800° : Fond blanc à très haute résistance pour écriture au feutre effaçable à sec et permettant l'affichage magnétique

Accessoires



1



2



3

CODE	DÉSIGNATION	DÉLAI	CONDITIONNEMENT	
119111	4 faces 650 x H 1205 mm tôle blanche vernie	En stock	Prémonté	
119131	4 faces 650 x H 1205 mm email 800°	En stock	Prémonté	
119610	4 faces 430 x H 1205 mm tôle blanche vernie	3 jours	Prémonté	
119630	4 faces 430 x H 1205 mm email 800°	3 jours	Prémonté	
1	141514	Bandeau design recto/verso «INFORMATION» 600 x H 170 mm avec etrier de fixation	3 jours	A l'unité
2	141421	Bandeau ovale personnalisable 600 x H 200 mm fixation sur profil aluminium	En stock	A l'unité
3	119050	Lot de 5 roulettes pivotantes avec frein Ø 75 mm	En stock	En lot

TOP'INFO 6 FACES

Support d'affichage rotatif et magnétique

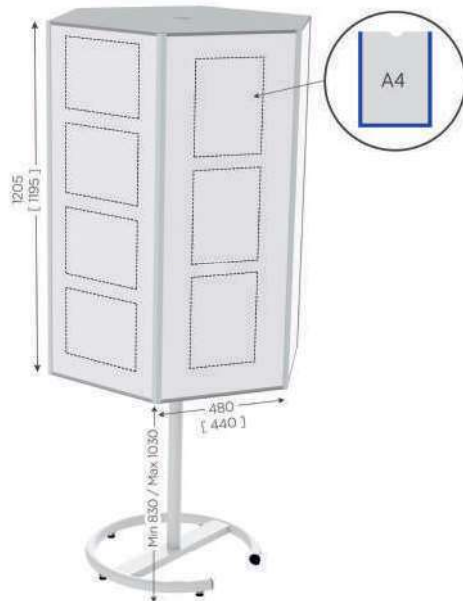

MANAGEMENT VISUEL



Application

- Administration
- Affichage
- Atelier
- Communication
- Documentation
- Information
- Management Visuel

Séduisant et esthétique par sa structure aluminium, le support d'affichage rotatif et magnétique TOP'INFO 6 faces s'impose par ses dimensions pour une communication de terrain. L'ensemble rotatif, réglable en hauteur, créera une dynamique pour animer un groupe ou un îlot de production. Une large gamme d'accessoires au travers du concept SESA SYSTEMS® vous permettra de personnaliser votre outil de management visuel.

- Fond tôle blanche vernie pour l'affichage magnétique
- Fond Email 800° : Fond blanc à très haute résistance pour écriture au feutre effaçable à sec et permettant l'affichage magnétique

Accessoires



1



2

CODE	DÉSIGNATION	DÉLAI	CONDITIONNEMENT
119710	tôle blanche vernie	3 jours	Prémonté
119730	email 800°	3 jours	Prémonté
1 141514	Bandeau design recto/verso «INFORMATION» L 600 x H 170 mm avec étriers de fixation	3 jours	A l'unité
2 119050	Lot de 5 roulettes pivotantes avec freins Ø 75 mm	En stock	En lot

CUB'INFO

Colonne d'affichage magnétique 4 faces

MANAGEMENT VISUEL

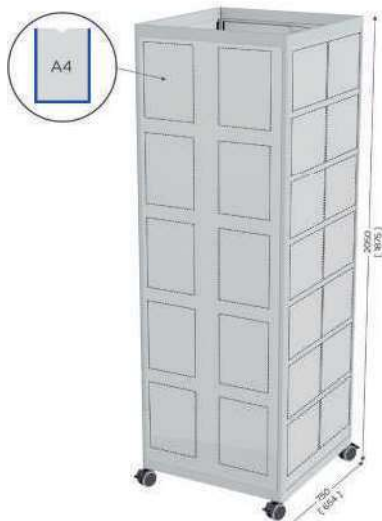

MODÈLE
DÉPOSÉ

Application

- Administration
- Affichage
- Atelier
- Communication
- Documentation
- Information
- Management Visuel

La **colonne d'affichage magnétique 4 faces** [CUB'INFO offre un design soigné et affiné par sa structure aluminium et des dimensions ajustées à la taille de vos affichages. L'ensemble est mobile et facilement rotatif, idéal pour animer une réunion 5 Minutes pour un groupe ou un îlot de production. Une large gamme d'accessoires au travers du concept SESA SYSTEMS® vous permettra de personnaliser votre management visuel. Le CUB'INFO propose une surface de près de 6 m² d'affichage sur 4 faces.

- Fond tôle blanche vernie pour l'affichage magnétique
- Livré avec 4 roulettes pivotantes avec frein Ø 75 mm

Accessoires



	CODE	DÉSIGNATION	DÉLAI	CONDITIONNEMENT
	119010	H 2050 mm tôle blanche vernie	3 jours	Prémonté
	119020	H 2050 mm tôle blanche vernie avec porte ouvrante	3 jours	Prémonté
1	119060	Étagère intérieur de rangement CUB'INFO	3 jours	Prémonté
2	143225	Kit de management visuel (pochette de 4 marqueurs, brosse magnétique et liquide de nettoyage)	En stock	A l'unité

Une esthétique originale par sa structure en aluminium anodisé naturel et une capacité importante, la **colonne d'affichage magnétique 6 faces** |HEXASPACE propose plus de 5m² disponibles sur 6 faces.

- Fond tôle blanche vernie pour l'affichage magnétique
- Fond Email 800° : Fond blanc à très haute résistance pour écriture au feutre effaçable à sec et permettant l'affichage magnétique

Application

- Administration
- Affichage
- Atelier
- Communication
- Documentation
- Information
- Management Visuel

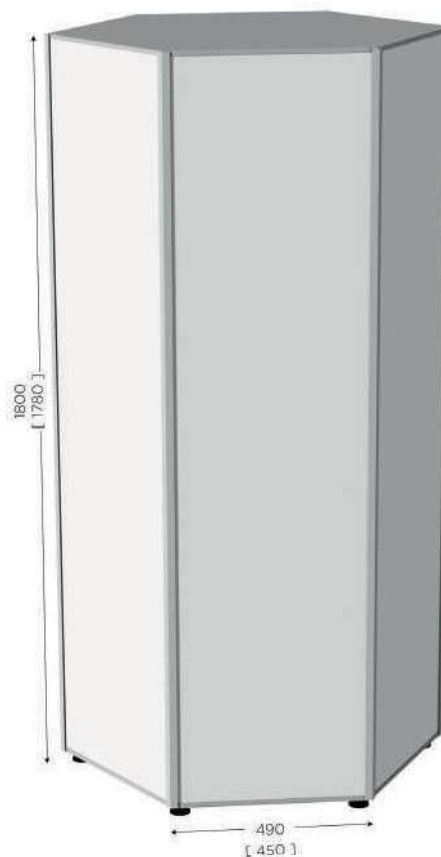

MODÈLE DÉPOSÉ BEST SELLER

Accessoires



1



2



3



4

CODE	DÉSIGNATION	DÉLAI	CONDITIONNEMENT
118810	H 2000 mm tôle blanche vernie	10 jours	Prémonté
118830	H 2000 mm email 800°	10 jours	Prémonté
1	141514 Bandeau design recto/verso «INFORMATION» I 600 x H 170 mm avec etrier de fixation	3 jours	A l'unité
2	118840 Etagère de consultation I 500 x P 360 mm sur fond arrière	10 jours	A l'unité
3	118841 Etagère de rangement classeurs	10 jours	A l'unité
4	118806 Lot de 6 roulettes pivotantes avec frein Ø 75 mm	3 jours	En lot

MUR D'EXPRESSION

Panneau blanc magnétique modulable

MANAGEMENT VISUEL



Application

- Accueil
- Administration
- Affichage
- Communication
- Documentation
- Information
- Management Visuel

Le **panneau blanc magnétique modulable** |MUR D'EXPRESSION est un tableau unique en surface en émail e3 blanc qui offre en plus du confort absolu d'écriture et d'effaçage, une résistance accrue aux rayures, bactéries et aux produits chimiques, vous garantissant ainsi un plaisir d'utilisation permanent.

- Surface en acier émaillé vitrifié à 800°C e3. La surface magnétique permet l'affichage à l'aide d'aimants.
- Modules juxtaposables grâce à un discret profil de jonction de 7 mm en aluminium laqué blanc.
- Encadrement latéral des modules de début ou fin en aluminium lisse anodisé.
- Profils bas et haut (porte-cartes) en aluminium anodisé.
- **Livré avec profil de jonction laqué blanc de 7 mm**



CODE	DÉSIGNATION	DÉLAI	CONDI.
415103	Mural I 3000 x H 2000 mm (2 panneaux)	10 jours	Prémonté
415104	Mural I 4000 x H 2000 mm (2 panneaux)	10 jours	Prémonté
415113	Mural I 3000 x H 2000 mm (3 panneaux)	10 jours	Prémonté
415114	Mural I 4000 x H 2000 mm (4 panneaux)	10 jours	Prémonté
415123	Sur pieds I 4000 x H 2000 mm (3 panneaux)	10 jours	Prémonté
415224	Sur pieds I 4000 x H 2000 mm (4 panneaux)	10 jours	Prémonté

100%
SUR
MESURE



MANAGEMENT VISUEL

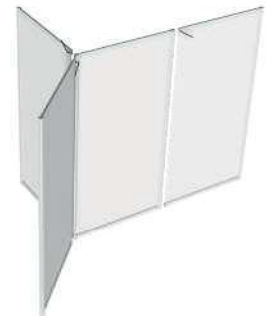
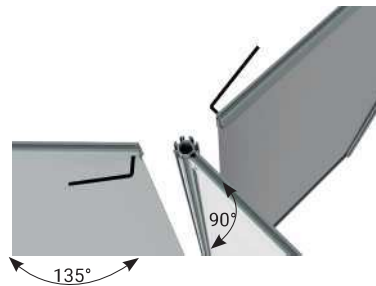

Application

Espace de communication • Zone de détente • Repos •
Présentation de produits • Espace «Contrôle-Qualité» •
Aménagement de cloisons • Séparation en atelier



Caractéristiques

Une cloison d'atelier modulable pour espace communication |ESPACE'INFO très design, esthétique, flexible, modulable, rapide et facile à monter pour une visibilité «grande nature». Un système astucieux avec tous les accessoires magnétiques vous permettra de personnaliser votre projet au meilleur coût.

Un seul partenaire pour que vos indicateurs prennent la parole avec notre programme complémentaire «Management Visuel».

- Panneaux modulaires en profil aluminium rainuré anodisé satiné, démontable (assemblage rapide par pince).
- 1er panneau (structure aluminium sur 4 côtés)
- Panneau suivant (structure aluminium sur 3 côtés)
- Fond tôle blanche vernie pour l'affichage magnétique
- Fond Email 800° recto/verso: Fond blanc à très haute résistance pour écriture au feutre effaçable à sec et permettant l'affichage magnétique
- Fond grillagé blanc : maille 50 x 50 mm
- Schéma d'implantation à fournir à la demande du devis ou à la commande

DÉSIGNATION	CODE		LIVRAISON	CONDITIONNEMENT
	1er Panneau	Panneau suivant		
ESPACE'INFO				
Stratifié gris clair pour affichage adhésif	118100	118101	10 jours	Livré prémonté
Tôle blanche vernie pour affichage magnétique	118110	118111	10 jours	Livré prémonté
Grillagé blanc maille 50 x 50 mm	118120	118121	10 jours	Livré prémonté
Email 800° H 1300 mm recto/verso	118130	118131	10 jours	Livré prémonté
Mixte verre H 1500 mm et stratifié gris	118140	118141	10 jours	Livré prémonté
PVC H 1500 mm et stratifié gris	118150	118151	10 jours	Livré prémonté

Accessoires



Socle en acier		
118412	Ø 325 mm	3 jours



Embase en acier		
118411	L 300 x P 45 mm	3 jours

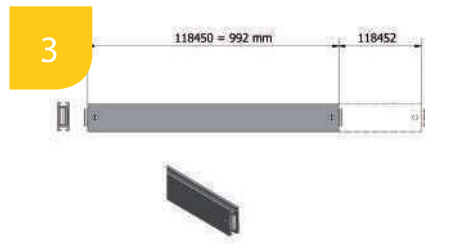

Traverse de renfort pour ESPACE'INFO		
118452	Complémentaire de 1000 mm	3 jours
118450	1000 mm	3 jours



Etagère mélaminée réglable en hauteur		
120014	L 1060 x P 300 mm	3 jours
120015	L 1925 x P 300 mm	3 jours



Bandeau design «ESPACE COMMUNICATION» avec étrier de fixation		
141515	L 1000 x H 200 mm	3 jours



Plante rosier		
118930	H 1500 mm	5 jours



Eclairage spot LED orientable avec fil de liaison L 2.5 m		
120213	220 volts	En stock



Plante ficus		
118931	H 1800 mm	5 jours



Support pour fixation écran		
118415	adaptable sur ESPACE'INFO	3 jours

Exemples de configurations possibles

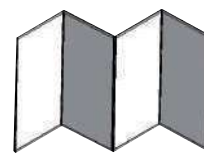
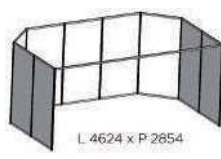
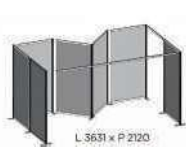

Espace de communication pour l'information générale



Espace de communication pour zone



Espace de communication au niveau USINE



Espace de communication pour le Comité de Direction



Espace de communication avec sérigraphie de production



Espace de communication pour secteur de production

MULTISPACE

Cloison de bureau ou d'atelier modulable

MANAGEMENT VISUEL



MODÈLE
DÉPOSÉ

Application

- Administration
- Affichage
- Atelier
- Communication
- Documentation
- Information
- Lean Office
- Management Visuel

Une cloison de bureau ou d'atelier modulable |MULTISPACE privilégie le design et la modularité et vous permet d'organiser des points de communication conviviaux et évolutifs. Une large gamme d'accessoires astucieux vous permettent de personnaliser votre management visuel dans les meilleures conditions.

- Disponible en hauteur 1500 ou 2000 mm
- Fond tôle blanche vernie pour l'affichage magnétique
- Fond grillagé blanc : maille 50 x 50 mm
- Fond Email 800° recto/verso: Fond blanc à très haute résistance pour écriture au feutre effaçable à sec et permettant l'affichage magnétique
- Assemblage rapide de plusieurs panneaux par profils de liaison souple
- Structure des panneaux en profil aluminium anodisé rond



CODE	DÉSIGNATION	DÉLAI	CONDI.
118200	I 1083 x H 1500 mm stratifié gris	10 jours	Monté
118201	I 1083 x H 2000 mm stratifié gris	10 jours	Monté
118210	I 1083 x H 1500 mm tôle couleur aluminium	10 jours	Monté
118211	I 1083 x H 2000 mm tôle couleur aluminium	10 jours	Monté
118230	I 1083 x H 1500 mm email 800°	10 jours	Monté
118231	I 1083 x H 2000 mm email 800°	10 jours	Monté
118240	I 1083 x H 1500 mm mixte verre et tôle couleur aluminium	10 jours	Monté
118241	I 1083 x H 2000 mm mixte verre et tôle couleur aluminium	10 jours	Monté

100%
SUR
MESURE



MULTISPACE

Modulable et flexible

MANAGEMENT VISUEL



Espace pour affichage des indicateurs au niveau SECTEUR



Cloisonnement des zones et des secteurs de production



Espace pour affichage des indicateurs au niveau USINE



Espace Accueil des visiteurs

Accessoires



1



2

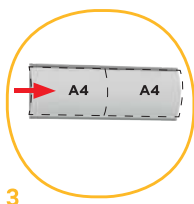

3



4

	CODE	DÉSIGNATION	LIVRAISON	CONDITIONNEMENT
1	118270	Pied croissant MULTISPACE Commander 2 pieds par panneau	10 jours	Lot de 2
2	118273	Profil plastique de liaison L 1500 mm. A commander avec chaque panneau complémentaire	10 jours	A l'unité
2	118274	Profil plastique de liaison L 2000 mm. A commander avec chaque panneau complémentaire	10 jours	A l'unité
3	141405	Bandeau bombé personnalisable L 1000 × H 200 mm avec étriers de fixation	3 jours	A l'unité
3	141415	Bandeau bombé personnalisable L 600 × H 200 mm avec étriers de fixation	3 jours	A l'unité
4	118275	Bandeau bombé personnalisable vertical H 2000 mm	3 jours	A l'unité
4	118276	Bandeau bombé personnalisable vertical H 2000 mm avec éclairage LED diffusant	3 jours	A l'unité

● Table cafétéria

Cette table de cafétéria est composée d'un plateau rond en mélaminé avec chant et de 3 pieds en aluminium anodisé. Idéal pour l'aménagement de vos espaces de communications, de réunions ou restauration. La table de cafétéria petit format peut convenir pour 3-4 personnes maximum.

- Entretien facile.
- Hauteur : 1100 mm
- Diamètre plateau : 600 mm
- Epaisseur plateau : 19 mm
- Plateau - Forme : Ronde
- Matière plateau : mélaminé avec chant PVC
- Plateau - Couleur : gris
- Piétement : Aluminium



118905	H 1100 mm Ø 600 mm	En stock	En kit
--------	--------------------	----------	--------

● Table de réunion



Cette table de réunion haute est composée d'un plateau rond en mélaminé avec chant et de 4 pieds et 4 traverses de renfort en aluminium anodisé pour une stabilité optimale.

Idéal pour l'aménagement de vos espaces de communications, de réunions ou restauration. La table de réunion format Ø 1000 mm peut convenir pour 6-7 personnes maximum en position debout.

- Entretien facile
- Hauteur : 1100 mm
- Diamètre plateau : 1000 mm
- Epaisseur plateau : 27 mm
- Plateau - Forme : Ronde
- Matière plateau : mélaminé avec chant PVC
- Plateau - Couleur : gris
- Piétement : Aluminium

118907	H 1100 mm Ø 1000 mm	En stock	En kit
--------	---------------------	----------	--------

● Table de réunion



Cette table de réunion haute est composée d'un plateau en mélaminé avec chant et de 4 pieds et 4 traverses de renfort en aluminium anodisé pour une stabilité optimale. Idéal pour l'aménagement de vos espaces de communications, de réunions ou restauration.

La table de réunion format grande largeur peut convenir pour environ 10 personnes en position debout.

- Entretien facile
- Hauteur : 1100 mm
- Largeur plateau : L 2000 x P 1000 mm
- Epaisseur plateau : 27 mm
- Plateau - Forme : Ovoïde
- Matière plateau : mélaminé avec chant PVC
- Plateau - Couleur : gris
- Piétement : Aluminium

118908	H 1100 mm Ep. 27 mm	En stock	En kit
--------	---------------------	----------	--------

Accessoires magnétiques

● Porte-étiquette magnétique

- Rouleau longueur 5 mètres pour réaliser vous-même vos titres sur WORD ou EXCEL.
- Livré avec bande blanche et film protecteur transparent.
- La création des libellés peut être réalisée par le logiciel SESA PRINT

BEST SELLER



140715	L 5 m x H 15 mm	En stock	A l'unité
140720	L 5 m x H 20 mm	En stock	A l'unité
140740	L 5 m x H 40 mm	En stock	A l'unité
140760	L 5 m x H 60 mm	En stock	A l'unité

● Porte-étiquette PVC



Le **porte-étiquettes PVC magnétique** transparent permet très rapidement de visualiser les titres et de les mettre à jour. La création des libellés peut être réalisée par le logiciel SESA PRINT.

142222	Lot de 5 PORTE-ETIQUETTES magnétique L 210 x H 20 mm	En stock	En lot
142223	Lot de 5 PORTE-ETIQUETTES magnétique L 300 x H 20 mm	En stock	En lot
142242	Lot de 5 PORTE-ETIQUETTES magnétique L 210 x H 40 mm	En stock	En lot
142243	Lot de 5 PORTE-ETIQUETTES magnétique L 300 x H 40 mm	En stock	En lot
142262	Lot de 5 PORTE-ETIQUETTES magnétique L 210 x H 60 mm	En stock	En lot
142263	Lot de 5 PORTE-ETIQUETTES magnétique L 300 x H 60 mm	En stock	En lot

● Bande magnétique blanche



Cette bande magnétique peut être découpée facilement à l'aide de ciseaux à la longueur souhaitée. Sa surface vinyle blanc permet l'écriture au feutre, qui s'efface simplement à l'aide d'un chiffon.

- Longueur 5 mètres
- Largeur 40 mm
- Epaisseur 0.6 mm
- Qualité écriture feutre

140841	ETIQUETTE MAGNETIQUE	En stock	A l'unité
--------	----------------------	----------	-----------

Accessoires magnétiques

● Post.it magnétique

Le **Post.it magnétique** est la solution innovante et rapide pour vos prises de notes. Très pratique pour animer vos projets de management visuel, réunions, plan d'action PDCA etc.

- Fixation : magnétique
- Face qualité écriture feutre effaçable à sec
- Choix couleur : 5
- Dimension : L 70 x H 100 mm

145392	Lot de 25 Post.it magnétique jaune	En stock	En lot
145393	Lot de 25 Post.it magnétique bleu	En stock	En lot
145394	Lot de 25 Post.it magnétique noir	En stock	En lot
145395	Lot de 25 Post.it magnétique vert	En stock	En lot
145396	Lot de 25 Post.it magnétique rouge	En stock	En lot



MANAGEMENT VISUEL

● Post.it électrostatique



NEW

Le **Post.it électrostatique** est l'outil indispensable pour une collaboration plus intéressante, plus inspirante et davantage productive. SESA SYSTEMS apporte une touche de magie à chaque réunion avec ces Post.it électrostatiques colorés qui adhèrent à n'importe quelle surface lisse. Les Post.it sont réinscriptibles et grâce à leur capacité d'adhésion électrostatique, elles peuvent être déplacées, repositionnées et redispesées avec une réelle facilité.

- Utilisation double face
- Dimension : 100 x 100 mm
- Coloris assortis (blanc, jaune, bleu, rose, vert)

145371	Lot de 300 Post.it électrostatiques	En stock	En lot
--------	-------------------------------------	----------	--------

● Réglette de lecture coulissante



NEW

La **réglette de lecture coulissante** en PVC transparent s'applique sur toutes surfaces métalliques. Le filet rouge facilite la lecture d'un planning ou d'un document dans les deux axes x et y.

- Dimension : L 980 H 900 mm

143256	Réglette de lecture coulissante en PVC transparent	En stock	A l'unité
--------	--	----------	-----------

TITRE MAGNÉTIQUE

Texte au choix



100%
PERSONNALISABLE

MANAGEMENT VISUEL

Application

- Signalétique
- Aérienne
- Mural



Caractéristiques

- Pour une signalisation soignée des thèmes
- Support caoutchouc aimanté solide
- Libellé à préciser à la commande

DÉSIGNATION	CODE				LIVRAISON	CONDITIONNEMENT
	H titre 30 mm H texte 20 mm	H titre 50 mm H texte 40 mm	H titre 70 mm H texte 60 mm	H titre 100 mm H texte 70 mm		
Fond jaune - Lettres noires ■	142122	142142	142162	142172	10 jours	A l'unité
Fond bleu - Lettres blanches ■	142123	142143	142163	142173	10 jours	A l'unité
Fond noir - Lettres blanches ■	142124	142144	142164	142174	10 jours	A l'unité
Fond vert - Lettres blanches ■	142125	142145	142165	142175	10 jours	A l'unité
Fond rouge - Lettres blanches ■	142126	142146	142166	142176	10 jours	A l'unité
Fond bordeaux - Lettres blanches ■	142127	142147	142167	142177	10 jours	A l'unité
Fond gris - Lettres blanches ■	142128	142148	142168	142178	10 jours	A l'unité
Fond vert vif - Lettres blanches ■	142120	142140	142160	142170	10 jours	A l'unité
Fond orange - Lettres blanches ■	142121	142141	142161	142171	10 jours	A l'unité
Fond blanc - Texte jaune ■	142022	142042	142062	142072	10 jours	A l'unité
Fond blanc - Texte bleu ■	142023	142043	142063	142073	10 jours	A l'unité
Fond blanc - Texte noir ■	142024	142044	142064	142074	10 jours	A l'unité
Fond blanc - Texte vert ■	142025	142045	142065	142075	10 jours	A l'unité
Fond blanc - Texte rouge ■	142026	142046	142066	142076	10 jours	A l'unité
Fond blanc - Texte bordeaux ■	142027	142047	142067	142077	10 jours	A l'unité
Fond blanc - Texte gris ■	142028	142048	142068	142078	10 jours	A l'unité
Fond blanc - Texte vert vif ■	142020	142040	142060	142070	10 jours	A l'unité
Fond blanc - Texte orange ■	142021	142041	142061	142071	10 jours	A l'unité

Accessoires magnétiques



Curseur magnétique pour étiquette magnétique		
143202	H 40 mm	En stock



Symboles magnétique soleil/nuage Ø 50 mm		
145017	Lot de 15	En stock
145018	Lot de 50	En stock

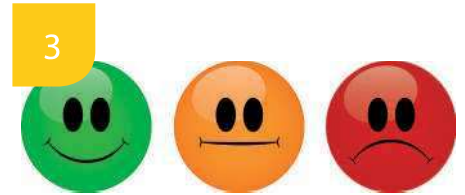

Smileys magnétique vert/orange/rouge		
145021	Lot de 9 smileys Ø 50 mm	En stock
145022	Lot de 18 smileys Ø 25 mm	En stock

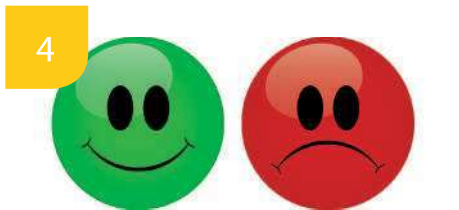

Smileys magnétique recto vert/verso rouge		
145036	Lot de 9 smileys Ø 50 mm	En stock

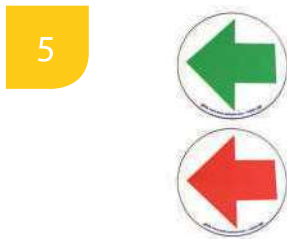

Flèches magnétique recto vert/verso rouge		
145034	Lot de 5 flèches Ø 50 mm	En stock



Flèches vertes magnétique Ø 50 mm		
145025	Lot de 5	En stock

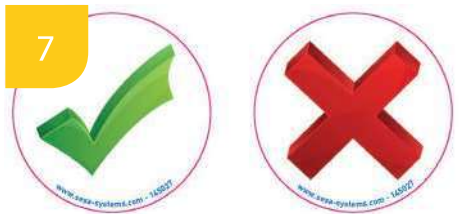

Symboles OK magnétiques récto vert / verso rouge Ø 50 mm		
145027	Lot de 9	En stock

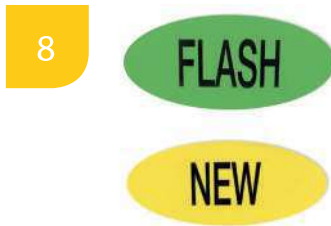

Pictogramme FLASH / NEW magnétique L 90 x H 40 mm		
145032	FLASH	En stock
145033	NEW	En stock



VISIOFLASH STEPMETER L 200 x H 233 mm		
145124	Magnétique	En stock
145129	Avec étrier de fixation	En stock

Accessoires magnétiques



VISIOFLASH FEU tricolore magnétique		
150123	L 100 x H 300 mm	En stock



Pictogramme magnétique avec segments de couleurs Ø 200 mm		
145029	5S	En stock
145030	PDCA	En stock
145031	6 SIGMA	En stock



Mécanisme à anneaux A4 magnétique		
184162	4 anneaux	En stock
184164	2 anneaux	En stock

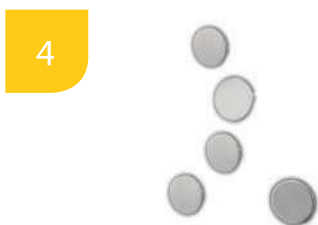

Lot de 5 punaises EXTRA magnétiques		
400730	Ø 10 mm	15 jours



Compteur magnétique de 0 à 9		
142524	H 20 mm	En stock
142544	H 40 mm	En stock
142564	H 60 mm	En stock
142574	H 100 mm	En stock



Porte accessoires magnétique		
143212	pour tableau d'affichage	En stock



Lot de 12 mois magnétique		
145012	H 25 mm	En stock

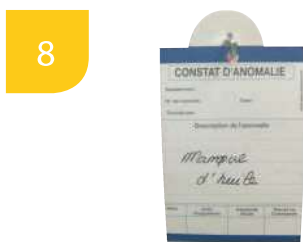

Lot de 10 crochets magnétique		
143200	Ø 32 mm	En stock



Lot de 2 brosse magnétique		
143220	pour tableau d'affichage	En stock

Accessoires magnétiques

1



CLEANBOARD Liquide de nettoyage universel		
143222	250 ml	En stock

2



Lot de 4 marqueurs noir, bleu, rouge et vert rétractables		
143211	1 de chaque couleur	En stock

3



Porte marqueur transparent magnétique		
143210	4 emplacements verticaux	En stock

4



Porte marqueur blanc magnétique		
143214	4 emplacements horizontaux	En stock

5



Bande magnétique L 5 m x H 15 mm		
140701	Blanc	En stock
140702	Jaune	3 jours
140703	Bleu	En stock
140704	Noir	En stock
140705	Vert	3 jours
140706	Rouge	3 jours
140707	Bordeaux	En stock
140708	Gris clair	En stock
140719	Vert vif	En stock
140721	Orange	En stock
140722	Bleu marine	En stock
140723	Or	En stock
140724	Violet	En stock
140735	Marron	En stock

6



Bande magnétique L 5 m x H 5 mm		
140712	Jaune	En stock
140713	Bleu	En stock
140714	Noir	En stock
140716	Rouge	En stock
140725	Vert	En stock

7



Lot de 20 punaises magnétiques Ø 18 mm		
400702	Jaune	En stock
400703	Bleu	En stock
400704	Noir	En stock
400705	Vert	En stock
400706	Rouge	En stock

8



Lot de 10 punaises magnétiques Ø 30 mm		
400722	Jaune	En stock
400723	Bleu	En stock
400724	Noir	En stock
400725	Vert	En stock
400726	Rouge	En stock

9



Bande magnétique adhésive		
141300	L 5 m x H 19 mm	En stock

LES INDICATEURS DE PERFORMANCE INDUSTRIELLE

Un constat

Un indicateur est une donnée objective qui décrit une situation du strict point de vue quantitatif qui constate un résultat. Mais l'indicateur n'aura de réelle signification dans le cadre prédéfini que s'il « indique » où il faut agir.

Les indicateurs de performance sont au coeur du **MANAGEMENT VISUEL**, forme de management qui utilise la communication visuelle et verbale pour faciliter la réalisation d'amélioration quotidienne et offrir en permanence les différents messages et indicateurs nécessaires à l'accomplissement des différentes missions confiées aux équipes. Par exemple le **TRS, Taux de rendement Synthétique, est un indicateur de performance machine.**



L'objectif

L'objectif est de rendre le plus simple possible les enjeux du management visuel, de définir des espaces de communication conviviaux, et de construire des supports attractifs dans le cadre d'une large autonomie. Assurément, manager par la vue contribue à éviter les interprétations et les malentendus.

Les + de nos produits

- Présentation soignée par thèmes
- Un grand choix d'accessoires personnalisables
- Support magnétique ou adhésif
- Design, esthétique et modulable
- Mise en œuvre rapidement et facilement

Les gains

- Les indicateurs sont des outils indispensables pour une lecture rapide de l'informations. Ils permettent donc :
- Une compréhension par tous
 - Une présentation efficace et visuelle
 - De réagir en cas de dérive mais également d'agir par anticipation
 - Faciliter la mise en place de la communication visuelle en milieu industriel
 - De présenter les indicateurs de performances de l'entreprise ainsi que les procédures
 - Susciter l'adhésion de tous les acteurs pour une meilleure performance globale

Accessoires magnétiques

1

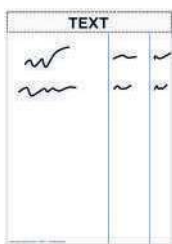

VISIOFLASH PLAN D'ACTION magnétique		
150311	L 300 x H 420 mm	En stock

2

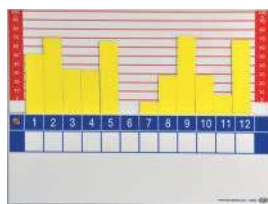

VISIOFLASH GRAPHIQUE magnétique L 300 x H 210 mm		
145240	5 jours	5 jours
145241	7 jours	5 jours
145242	31 jours	5 jours
145243	12 mois	5 jours
145244	5 semaines	5 jours

3

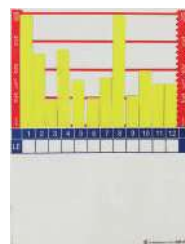

VISIOFLASH GRAPHIQUE magnétique L 300 x H 420 mm		
145205	5 jours	5 jours
145207	7 jours	5 jours
145212	12 mois	5 jours
145215	5 semaines	5 jours
145231	31 jours	5 jours

4



VISIOFLASH OBJECTIF ZÉRO magnétique		
150141	L 300 x H 420 mm	5 jours

5

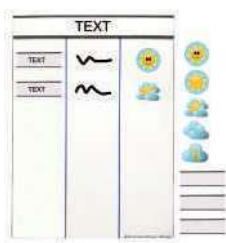

VISIOFLASH UNIVERSELLE magnétique		
145150	L 300 x H 420 mm	En stock

6



VISIOFLASH CIBLE magnétique		
145147	Ø 400 mm	5 jours

7



VISIOFLASH COMPTEUR magnétique		
145127	2 chiffres L 235 x H 115	5 jours
145128	3 chiffres L 265 x H 115	5 jours

8



VISIOFLASH HORLOGE magnétique		
145125	L 148 x H 210 mm	5 jours

9



VISIOFLASH SPEEDMETER magnétique		
145126	L 148 x H 210 mm	En stock

Accessoires magnétiques

1



VISIOFLASH SATISFACTION magnétique 31 jours		
150144	L 300 x H 420 mm	5 jours

2



VISIOFLASH SATISFACTION magnétique 12 mois		
150143	L 300 x H 420 mm	5 jours

3



VISIOFLASH COÛT NON QUALITÉ magnétique		
150142	L 300 x H 420 mm	5 jours

4



VISIOFLASH SÉCURITÉ magnétique		
150130	L 300 x H 420 mm	5 jours

5

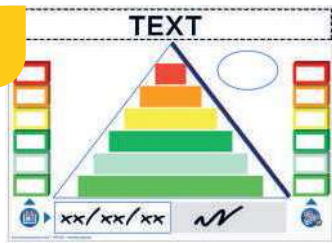

VISIOFLASH INCIDENT magnétique		
150134	L 420 x H 300 mm	5 jours

6



VISIOFLASH ACCIDENT magnétique		
145133	L 600 x H 900 mm	5 jours
150131	L 300 x H 420 mm	5 jours

7



VISIOFLASH FAITS MAJEURS magnétique		
150310	L 420 x H 300 mm	En stock

8



VISIOFLASH VIERGE magnétique		
145312	L 420 x H 300 mm	En stock
145313	L 210 x H 300 mm	En stock

9

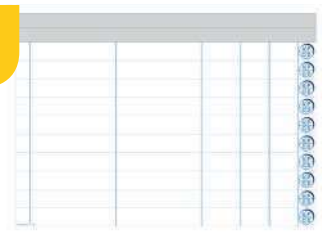

VISIOFLASH PLAN D'ACTION avec PDCA magnétique		
145314	L 594 x H 420 mm	En stock

COM'DESIGN MODULABLE

Potence d'affichage modulaire

La **potence d'affichage modulaire** |COM'DESIGN MODULABLE est personnalisable sans limite avec un grand choix d'accessoires. Un encombrement au sol très réduit et une modularité infinie vous permettront d'animer votre communication visuelle avec aisance, plaisir et facilité. Facile à installer, à entretenir et peu encombrant.

- Sur profil rainuré aluminium, anodisé, embase en acier circulaire Ø 325 mm.
- La fixation aisée et rapide des accessoires est assurée par des écrous adaptés aux rainures du profil aluminium.

Application

- Accueil
- Affichage
- Communication
- Industrie
- Information
- Management Visuel



You
Tube

Accessoires



1



2



3



4



5

	CODE	DÉSIGNATION	DÉLAI	CONDITIONNEMENT
	117726	COM'DESIGN MODULABLE base à équiper	En stock	En kit
1	120213	Eclairage spot LED orientable 220V avec fil de liaison L 2.5 m	En stock	A l'unité
2	124800	Présentoir document incliné A4 transparent fixation sur profil aluminium	5 jours	A l'unité
3	551230	Profil aluminium arrondi pour passage de câble l 1000 mm à clipser sur profil aluminium	En stock	Monté
4	690170	Support de fixation pour tableau	10 jours	En kit
5	141420	Bandeau ovale personnalisable l 365 x H 200 mm fixation sur profil aluminium	En stock	A l'unité

COM'DESIGN PRODOC

Potence d'affichage avec porte-document

La **potence d'affichage avec porte-document** |COM'DE-SIGN PRODOC est idéal pour la compréhension aisée, facile à installer et à entretenir et peu encombrant.

- 4 PRODOC ETUI blancs disposés en position horizontale ou verticale fixés par étriers réglables en hauteur.
- Sur profil rainuré aluminium anodisé, embase en acier circulaire Ø 325 mm.

Application

- Accueil
- Affichage
- Communication
- Industrie
- Information
- Management Visuel



MODÈLE
DÉPOSÉ

You
Tube

MANAGEMENT VISUEL

Accessoires

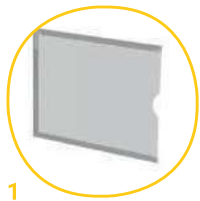

1



2

CODE	DÉSIGNATION	DÉLAI	CONDITIONNEMENT
117533	H 1975 mm avec 4 prodoc etui A3 sans bandeau	En stock	En kit
117534	H 1975 mm avec 4 prodoc etui A4 sans bandeau	En stock	En kit
117713	H 2143 mm avec 4 prodoc etui A3 avec bandeau	En stock	En kit
117714	H 2143 mm avec 4 prodoc etui A4 avec bandeau	En stock	En kit
1	123401 PRODOC ETUI A3 blanc	En stock	A l'unité
1	124401 Lot de 2 PRODOC ETUI A4 blanc	En stock	En lot
2	120162 Lot de 2 étriers de fixation	En stock	En lot

COM'DESIGN

Potence d'affichage avec surface magnétique

MANAGEMENT VISUEL



MODÈLE
DÉPOSÉ

YouTube



Application

- Accueil
- Affichage
- Communication
- Industrie
- Information
- Management Visuel

Un design résolument novateur, un encombrement au sol très réduit, une efficacité et une lisibilité maximale vous permettront d'animer votre communication visuelle avec aisance, plaisir et facilité, en bénéficiant d'une flexibilité et d'une modularité jamais égalée.

- Profil aluminium anodisé rainuré recevant les accessoires de fixation H 2013 mm
- Embase en acier \varnothing 325 mm.
- Bandeau supérieur personnalisable équipé de deux faces transparentes recto-verso pour recevoir votre document papier avec le libellé interchangeable L 365 x H 130 mm.
- Fond tôle blanche vernie pour l'affichage magnétique



CODE	DÉSIGNATION	DÉLAI	CONDI.
117710	I 250 x H 2013 mm sans bandeau bombé	En stock	En kit
117712	I 250 x H 2143 mm avec bandeau bombé	En stock	En kit
117720	I 500 x H 2143 mm avec bandeau bombé	En stock	En kit

Avantages

Les informations à communiquer et à afficher sont nombreuses et importantes en entreprise.

En 1991, SESA SYSTEMS a imaginé un protège document simple et efficace, permettant d'afficher les consignes, les procédures, les indicateurs et tout autres informations.

Un support parfaitement adapté et répondant aux différents besoins liés au secteur industriel.

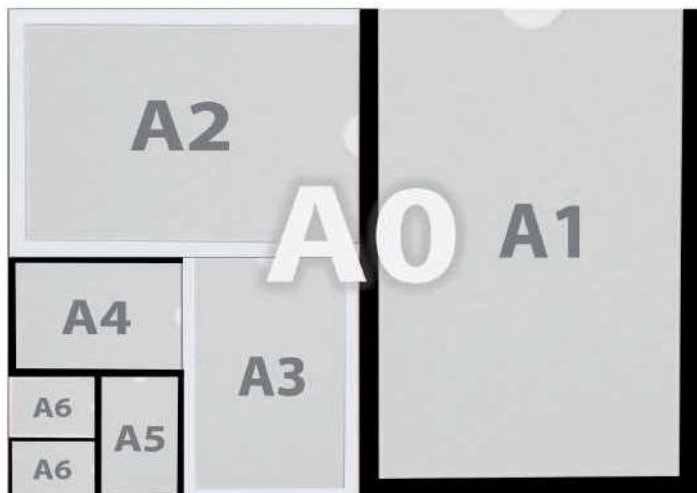

HYGIENOX
CERTIFIÉ

MODELE
DÉPOSÉ

Dimensions utiles	Dimensions hors tout
A6 = 149 x 105 mm	A6 = 165 x 135 mm
A5 = 210 x 149 mm	A5 = 226 x 179 mm
A4 = 297 x 210 mm	A4 = 313 x 240 mm
A3 = 420 x 297 mm	A3 = 436 x 327 mm
A2 = 594 x 420 mm	A2 = 610 x 450 mm
A1 = 840 x 594 mm	A1 = 856 x 624 mm
A0 = 1188 x 840 mm	A0 = 1208 x 883 mm



DÉSIGNATION	CODE							LIVRAISON
	Format A6 Lot de 5	Format A5 Lot de 5	Format A4 Lot de 2	Format A3 A l'unité	Format A2 A l'unité	Format A1 A l'unité	Format A0 A l'unité	
PRODOC®								
Noir/Adhésif ■	126300	125300	124300	123300	122300	121300	121600	En stock
Noir/Magnétique ■	126310	125310	124310	123310	122310	121310	121610	En stock
Blanc/Adhésif	126301	125301	124301	123301	122301	121301	121601	En stock
Blanc/Magnétique	126311	125311	124311	123311	122311	121311	121611	En stock

PRODOC

Le protège-document ORIGINAL depuis 1991

MANAGEMENT VISUEL



Application

- Procédures • Indicateurs • Consignes • Informations



Le protège-document haute qualité PRODOC est un support flexible révolutionnaire indispensable pour l'affichage de vos documents ce qui permet une organisation par thématique (sécurité, production, communication) et une identification plus claire et plus visuelle de l'information.

- Format : A0 à A6 (livraison par lot)
- Choix couleurs : 14
- Fixation : magnétique ou adhésive
- Ecriture feutre effaçable : oui.
- Lecture : 10/10
- Capacité : 2 à 4 feuilles
- Ultra-résistant, incassable
- Tarif dégressif application selon quantité (x20/x50/x100/etc.)
- Déclinaison : face ouverte (WRITER), 4 cotés fermés (ETANCHE), transportable (ETUI)

Accessoires

pour compléter le produit > p.210

DÉSIGNATION	CODE					LIVRAISON
PRODOC® COULEURS MAGNÉTIQUE	Format A6	Format A5	Format A4	Format A3	Format A2	
	Lot de 5	Lot de 5	Lot de 2	A l'unité	A l'unité	
Jaune ■	126312	125312	124312	123312	122312	En stock
Bleu ■	126313	125313	124313	123313	122313	En stock
Vert ■	126315	125315	124315	123315	122315	En stock
Rouge ■	126316	125316	124316	123316	122316	En stock
Bordeaux ■	126317	125317	124317	123317		En stock
Gris clair ■	126318	125318	124318	123318		En stock
Vert vif ■	126320	125320	124320	123320		En stock
Orange ■	126321	125321	124321	123321		En stock
Bleu marine ■	126322	125322	124322	123322		En stock
Or ■	126323	125323	124323	123323		En stock
Violet ■	126324	125324	124324	123324		En stock
Marron ■	126325	125325	124325	123325		En stock
PRODOC® COULEURS ADHÉSIF						
Jaune ■	126302	125302	124302	123302		En stock
Bleu ■	126303	125303	124303	123303		En stock
Vert ■	126305	125305	124305	123305		En stock
Rouge ■	126306	125306	124306	123306		En stock
Bordeaux ■	126307	125307	124307	123307		En stock
Gris clair ■	126308	125308	124308	123308		En stock
Vert vif ■	126020	125020	124020	123020		En stock
Orange ■	126021	125021	124021	123021		En stock
Bleu marine ■	125022	125022	124022	123022		En stock
Or ■	126023	125023	124023	123023		En stock
Violet ■	126024	125024	124024	123024		En stock
Marron ■	126025	125025	124025	123025		En stock

PRODOC WRITER

L'écriture facile sans sortir le document

MANAGEMENT VISUEL

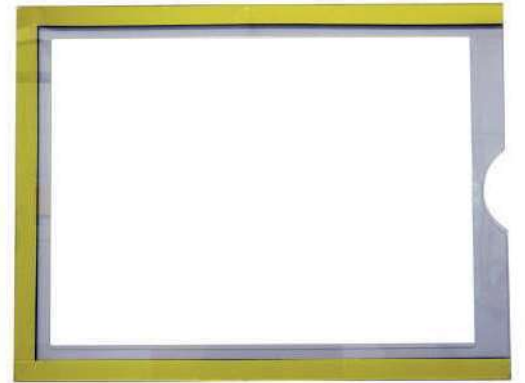

Doté d'une grande ouverture, le **protège-document haute qualité face ouverte** PRODOC WRITER est idéal pour compléter au quotidien le suivi de production ou les indicateurs multiples sans sortir le document de son support.

- Format : A2 à A5 (livraison par lot)
- Choix couleurs : 13
- Fixation : magnétique ou adhésive
- Capacité : 2 à 4 feuilles
- Ultra-résistant, incassable Tarif dégressif applicable selon quantité (x20/x50/x100/etc.)

Application

- Procédures • Indicateurs • Plannings • Suivi de production • Mise à jour des indicateurs



Accessoires

pour compléter le produit > p.210

DÉSIGNATION	CODE				LIVRAISON
	Format A5	Format A4	Format A3	Format A2	
PRODOC® COULEURS MAGNÉTIQUE	Lot de 5	Lot de 2	A l'unité	A l'unité	
Noir ■	125340	124340	123340	122340	En stock
Blanc □	125341	124341	123341	122341	En stock
Jaune ■	125342	124342	123342	122342	En stock
Bleu ■	125343	124343	123343	122343	En stock
Vert ■	125345	124345	123345	122345	En stock
Rouge ■	125346	124346	123346	122346	En stock
Bordeaux ■		124347	123347		En stock
Gris clair ■		124348	123348		En stock
Vert vif ■		124350	123350		En stock
Orange ■		124351	123351		En stock
Bleu marine ■		124352	123352		En stock
Violet ■		124354	123354		En stock
Marron ■		124355	123355		En stock
PRODOC® COULEURS ADHÉSIF					
Noir ■		124380	123380		En stock
Blanc □		124381	123381		En stock
Jaune ■		124382	123382		En stock
Bleu ■		124383	123383		En stock
Vert ■		124385	123385		En stock
Rouge ■		124386	123386		En stock
Bordeaux ■		124387	123387		En stock
Gris clair ■		124388	123388		En stock
Vert vif ■		124390	123390		En stock
Orange ■		124391	123391		En stock
Bleu marine ■		124392	123392		En stock
Violet ■		124394	123394		En stock
Marron ■		124395	123395		En stock

FLEXDOC

Le protège-document souple à prix attractif



Caractéristiques

Le Protège-document souple |FLEXDOC est flexible, efficace et indispensable pour l'affichage de documents interchangeables tels que : procédures, fiches d'instructions, indicateurs.

- Format : A4 et A3 (livraison par lot)
- Choix couleurs : 5
- Fixation : magnétique
- Ecriture feutre effaçable : non
- Lecture : 8/10
- Capacité : 1 feuille
- Tarif dégressif application selon quantité : non
- Déclinaison : Auto-adhésif repositionnable (STICKY)

Application

- Procédures • Indicateurs •
- Consignes • Informations



DÉSIGNATION	CODE		LIVRAISON
FLEXDOC magnétique protège-document	Format A4	Format A3	NEW
	Lot de 5	Lot de 2	
Blanc □	124611	123611	En stock
Jaune ■	124612	123612	En stock
Bleu ■	124613	123613	En stock
Noir ■	124614	123614	En stock
Vert ■	124615	123615	En stock
Rouge ■	124616	123616	En stock

DOCAFLEX MAGNETIQUE

La pochette souple magnétique



Caractéristiques

Pochette magnétique |DOCAFLEX MAGNETIQUE avec bords couleur pour un repérage facile.

- Coloris: assortis ou 5 couleurs uniques
- Toutes les poches DOCAFLEX sont en PVC transparent renforcées par un fil d'acier

Application

- Procédures • Indicateurs •
- Consignes • Informations



DÉSIGNATION	CODE		LIVRAISON
DOCAFLEX poche magnétique	Format A4	Format A3	
	Lot de 5	Lot de 5	
Assorties ■■■■	354190	353190	En stock
Jaune ■	354192	353192	En stock
Bleu ■	354193	353193	En stock
Noir ■	354194	353194	En stock
Vert ■	354195	353195	En stock
Rouge ■	354196	353196	En stock

PRODOC STICKY

Protège-document adhésif repositionnable

MANAGEMENT VISUEL



Application

- Surface vitrée • Salle de réunion • Armoire
- Tableau



Le **protège-document souple auto-collant** |PRODOC STICKY est idéal pour un affichage rapide et ponctuel sur toutes surfaces grâce à son dos adhésif repositionnable qui se décolle facilement sans abimer le support. Retirez simplement et instantanément le PRODOC STICKY, il est intact, sans trace de colle et réutilisable pour de multiples usages.

- Format : A4 et A3 (livraison par lot)
- Choix couleurs : 6
- Fixation : magnétique

DÉSIGNATION	CODE		LIVRAISON
PRODOC STICKY Multi surfaces	Format A4	Format A3	
	Lot de 5	Lot de 2	
Noir ■	124100	123104	En stock
Blanc □	124101	123101	En stock
Jaune ■	124102	123102	En stock
Bleu ■	124103	123103	En stock
Vert ■	124105	123105	En stock
Rouge ■	124106	123106	En stock

PRODOC DESIGN

Protège-document

MANAGEMENT VISUEL

MODÈLE
DÉPOSÉ



Le **protège-document** |PRODOC DESIGN est un support magnétique élégant doté d'un visuel novateur et audacieux pour offrir un style unique à votre communication.

Son design avant-gardiste surprendra vos visiteurs pour la diffusion de vos informations.

Le PRODOC DESIGN est très résistant, pratique et intègre la signature visuelle SESA SYSTEMS, créateur original du protège document depuis 1990.

- Format : A4 (livraison par lot)
- Choix couleurs : 5

Application

Affichage, Communication, Documentation, Information, Management Visuel, Protection

CODE	DÉSIGNATION	DÉLAI	CONDI.
124712	Lot de 2 PRODOC DESIGN A4 jaune magnétique	5 jours	En lot
124713	Lot de 2 PRODOC DESIGN A4 bleu magnétique	5 jours	En lot
124715	Lot de 2 PRODOC DESIGN A4 vert magnétique	5 jours	En lot
124716	Lot de 2 PRODOC DESIGN A4 rouge magnétique	5 jours	En lot
124718	Lot de 2 PRODOC DESIGN A4 gris magnétique	5 jours	En lot



PRODOC REVERSO

Protège document reverso 2 couleurs

MODÈLE
DÉPOSÉ



La tendance de l'information en temps réel !

Il suffit d'une main pour retourner le **protège-document haute qualité 2 couleurs** |PRODOC REVERSO dans la situation désirée rouge ou vert grâce au maintien magnétique.

Application

Affichage, Communication, Documentation, Information, Management Visuel, Protection

CODE	DÉSIGNATION	DÉLAI	CONDI.
123455	PRODOC REVERSO A3	En stock	A l'unité
124455	PRODOC REVERSO A4	En stock	A l'unité
125455	PRODOC REVERSO A5	En stock	A l'unité
126455	PRODOC REVERSO A6	En stock	A l'unité



PRODOC ETANCHE

La protection totale de vos documents

MANAGEMENT VISUEL



Application

- Consignes sur machine
- Informations fixes



Le protège-document haute qualité étanche |PRODOC ETANCHE offre une protection complète du document en milieu difficile ou pollué. Sa fixation magnétique sur les quatre côtés est instantanée, aisée et efficace sur tout support métallique. Le PRODOC®ETANCHE valorisera également la présentation des documents tels que certificats, homologation, diplôme, etc.

DÉSIGNATION	CODE		LIVRAISON
PRODOC ETANCHE	Format A4 (Lot de 2)	Format A3 (A l'unité)	
Noir ■	124410	123410	En stock
Blanc □	124411	123411	En stock
Jaune ■	124412	123412	En stock
Bleu ■	124413	123413	En stock
Vert ■	124415	123415	En stock
Rouge ■	124416	123416	En stock
PRODOC ETANCHE SÉCURITÉ			
Jaune/Noir ■■	124432		En stock
Vert/Blanc ■□	124435		En stock
Rouge/Blanc ■□	124436		En stock

PRODOC ETUI

Porte-document haute qualité

MODELE
DÉPOSÉ



Flexible, efficace et indispensable pour l'affichage de documents interchangeables protégés entre les deux faces. Le porte-document haute qualité |PRODOC ETUI est proposé en deux versions : lecture ou écriture (writer).

Application

- Hall d'accueil
- Bureaux
- Signalétique intérieure
- Signalétique directionnelle
- Borne INFO



CODE	DÉSIGNATION	CODE				LIVRAISON
	PRODOC ETUI protège-document	Format A5	Format A4	Format A3	Format A2	
		Lot de 5	Lot de 2	A l'unité	A l'unité	
	Blanc □	125401	124401	123401	122401	En stock
	Bleu ■	125403	124403	123403	122403	En stock
	Jaune ■	125402	124402	123402	122402	En stock
	Rouge ■	125406	124406	123406	122406	En stock
	Vert ■	125405	124405	123405	122405	En stock
120162	Etrier de fixation - Lot de 2					En stock
184134	Bras aluminium pivotant L 400 mm avec deux étriers - A l'unité					En stock

PRODOC ETUI

Porte-document haute qualité face ouverte

MODELE
DÉPOSÉ



Flexible, efficace et indispensable pour l'affichage de documents interchangeables protégés entre les deux faces. Le porte-document haute qualité |PRODOC ETUI est proposé en deux versions : lecture ou écriture (writer).

Application

- Hall d'accueil
- Bureaux
- Signalétique intérieure
- Signalétique directionnelle
- Borne INFO



CODE	DÉSIGNATION	CODE		LIVRAISON	CONDITIONNEMENT
	PRODOC ETUI WRITER magnétique	Format A4	Format A3		
	Blanc □	124361	123361	En stock	A l'unité
	PRODOC ETUI WRITER sans fixation				
	Blanc □	124371	123371	En stock	A l'unité
184134	Bras aluminium pivotant L 400 mm avec deux étriers			En stock	A l'unité



- Support rigide en PMMA à poser pour l'identification rapide de produits stockés.

Application

Affichage, Communication, Documentation, Information, Management Visuel

CODE	DÉSIGNATION	DÉLAI	CONDI.
123470	PORTDOC magnétique A3 horizontal	En stock	A l'unité
124470	PORTDOC magnétique A4 horizontal	En stock	A l'unité
123911	Lot de 5 PORTDOC magnétique A3 horizontal	En stock	En lot
124911	Lot de 5 PORTDOC magnétique A4 horizontal	En stock	En lot
124469	Support latéral à clipser pour PORTDOC	En stock	A l'unité
124467	Lot de 10 ventouses pour PORTDOC	En stock	En lot
125450	Lot de 2 chaînettes pour PORTDOC L 2000 mm	5 jours	En lot



DOCAFLEX DESIGN

Porte-fiches procédures



Le **porte-fiches procédures** |DOCAFLEX DESIGN présente, protège et organise tous vos documents importants.

C'est du temps gagné pour plus d'efficacité au quotidien.

La simplicité des formes, harmonie des matières, pureté du design permet de l'utiliser partout où l'information doit être sublimée (bureau, comptoir, accueil, magasins, lieux publics...).

- Cadre en aluminium brossé et laqué noir.
- Socle en aluminium avec peinture grainée offre une excellente stabilité grâce aux patins antidérapants.
- Le montage est immédiat, en un clic, sans outils.
- Les poches pivotantes format A4 en polypropylène sont incluses.

Application

Accueil, Affichage, Communication, Documentation, Information, Management Visuel, Protection

CODE	DÉSIGNATION	DÉLAI	CONDI.
301150	DOCAFLEX MURAL 10 pochettes A4 noir a pivot	En stock	En kit
301160	DOCAFLEX PUPITRE 10 pochettes A4 noir a pivot	En stock	En kit



DOCAFLEX MURAL

Support mural avec pochettes à pivots

MANAGEMENT VISUEL



Application

- Affichage
- Communication
- Documentation
- Information
- Management Visuel
- Protection

Le support mural avec pochettes à pivot |Kit DOCAFLEX est une véritable "centrale d'informations" alliant avec beaucoup d'efficacité l'organisation et la diffusion d'informations pour une utilisation dans un environnement difficile : poussières, traces grasses.

Polyvalent, il rend visible l'information là où elle doit être lue ! Extensible à l'infini par simple couplage d'éléments côte à côte.

- Formats disponibles : A4/A3 – portrait
- Pochettes couleurs assorties (jaune, bleu, vert, rouge, noir)
- Couleur élément mural : gris clair
- Matière : métal
- Muni de 4 butées latérales pour le maintien des poches.
- 10, 20 ou 30 poches à pivots A4 assorties (bleu, rouge, jaune, vert et noir).
- Cavaliers (inserts neutres/couleur) pour 10, 20, ou 30 poches.
- Livré avec kit de fixation et kit de 5 index



CODE	DÉSIGNATION	DÉLAI	CONDI.
301101	A4 verticale avec 10 pochettes à pivots avec 4 butées	En stock	En kit
301107	A4 horizontale avec 10 pochettes à pivots avec 4 butées	En stock	En kit
301111	A4 verticale avec 10 pochettes à pivots sans butées	En stock	En kit
301117	A4 horizontale avec 10 pochettes à pivots sans butées	En stock	En kit
301102	A4 verticale avec 5 pochettes à pivots avec 4 butées	En stock	En kit
301201	A3 verticale avec 10 pochettes à pivots avec 4 butées	En stock	En kit
301207	A3 horizontale avec 10 pochettes à pivots avec 4 butées	En stock	En kit
301211	A3 verticale avec 10 pochettes à pivots sans butées	En stock	En kit
301217	A3 horizontale avec 10 pochettes à pivots sans butées	En stock	En kit

DOCAFLEX PAR COMPOSANTS

Un concentré de procédure

MANAGEMENT VISUEL



Caractéristiques

Composez votre système de présentation avec les composants DOCAFLEX !

Les pivots métalliques permettent une fixation efficace et facile des poches sur les supports DOCAFLEX.

Caractéristiques techniques poches

- Lot de 10 poches en PVC transparent avec pivots en métal.
- Ouverture sur le grand côté.
- Se fixe sur tous les supports DOCAFLEX (mural, pupitre, rotor...).
- Coloris : assortis ou 8 couleurs uniques.
- Bord de couleur renforcé par un solide fil d'acier.
- Livré avec kit de 5 index.

Accessoires



1



2



3



4

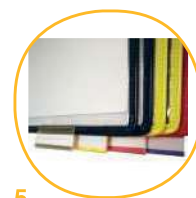

5

	CODE	DÉSIGNATION	CODE		LIVRAISON	CONDITIONNEMENT
			Format A3	Format A4		
		Lot de 10 poches verticales à pivots pour support DOCAFLEX Assorties ■ ■ ■ ■ ■	313090	314090	En stock	Lot de 10
		Blanc ■	313091	314091	En stock	Lot de 10
		Jaune ■	313092	314092	En stock	Lot de 10
		Bleu ■	313093	314093	En stock	Lot de 10
		Noir ■	313094	314094	En stock	Lot de 10
		Vert ■	313095	314095	En stock	Lot de 10
		Rouge ■	313096	314096	En stock	Lot de 10
		Bordeaux ■	313097	314097	En stock	Lot de 10
		Gris ■	313098	314098	En stock	Lot de 10
		Lot de 10 poches horizontales à pivots pour support DOCAFLEX mural	313070	314070	En stock	En lot
1		Support DOCAFLEX mural horizontal vide	313107	314107	En stock	Livré en kit
1		Support DOCAFLEX mural vertical vide	313108	314108	En stock	Livré en kit
2	314115	Support DOCAFLEX A4 vertical magnétique vide			En stock	Livré en kit
3	118418	Fixation sur profil aluminium par lardon 1/4 tour M5 et vis L 8mm			En stock	Lot de 10
4	332400	Lot de 4 butées latérales emboîtables			-	En lot
5	332203	Lot de 10 index H 50 mm pour poches à pivots DOCAFLEX			-	En lot

DOCAFLEX PUPITRE



Le **pupitre en métal vide** | DOCAFLEX PUPITRE est parfaitement stable et solide. Il se pose sur n'importe quel bureau, poste de travail ou comptoir d'accueil pour que les informations soient toujours accessibles.

- Capacité : de 10 à 60 pochettes.
- Socle métallique incliné gris clair
- Formats disponibles : A4 ou A3
- Poches à pivots vendu séparément (voir page 281 et 284).



Application : Affichage, Communication, Documentation, Information, Management visuel, Protection

DOCAFLEX PUPITRE Vide	A4	A3		
Pour 10 pochettes	334108	323108	En stock	En kit
Pour 20 pochettes	334208	323208	En stock	En kit
Pour 30 pochettes	334308	323308	En stock	En kit
Pour 40 pochettes	334408	323408	En stock	En kit
Pour 50 pochettes	334508	323508	En stock	En kit
Pour 60 pochettes	334608	323608	En stock	En kit

DOCAFLEX PUPITRE Complet	A4	A3		
Avec 10 pochettes	332410	322310	En stock	En kit
Avec 20 pochettes	332420	322320	En stock	En kit
Avec 30 pochettes	332430	322330	En stock	En kit
Avec 40 pochettes	332440	322340	En stock	En kit
Avec 50 pochettes	332450	322450	En stock	En kit
Avec 60 pochettes	332460	322460	En stock	En kit

DOCAFLEX ROTOR



Le **support métallique rotatif vide** | DOCAFLEX ROTOR offre la possibilité d'une consultation panoramique pour mettre l'information en valeur et présenter les documents.

- Support sur socle rond, rotatif par roulement à billes.
- 1 bloc volet pour l'immobilisation des pochettes.
- Rotation aisée à 360°
- Capacité jusqu'à 50 poches.
- Poches à pivots vendu séparément (voir page 281 et 284).



Application : Affichage, Communication, Documentation, Information, Management visuel, Protection

DOCAFLEX ROTOR Vide				
Pour pochettes A4	334008	En stock	En kit	

DOCAFLEX ROTOR Complet				
Avec 50 pochettes A4	334050	En stock	En kit	

Accessoires DOCAFLEX



Bras articulé fixation par pince L 650 mm		
360100	Capacité maximum : 20 pochettes	En stock



INFOSTAND potence verticale		
360106	Capacité maximum : 20 pochettes	En stock



Potence aluminium avec socle		
117233	H 1600 mm	3 jours



Lot de 8 Pochettes A4 bleu fermeture ZIP		
354303	Lot de 8 pochettes A4 bleu fermeture ZIP	3 jours



Lot de 5 pochettes bleu à crochet		
353053	Verticales A3	En stock
353063	Horizontales A3	En stock
354053	Verticales A4	En stock
354063	Horizontales A4	En stock
355053	Verticales A5	En stock
355063	Horizontales A5	En stock

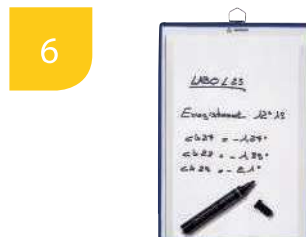

Lot de 5 DOCAFLEX WRITER A4 bleu		
354085	Magnétique	En stock
354087	Horizontal à anse	En stock
354089	Vertical à anse	En stock



Lot de 10 pochettes DOCAFLEX à anse		
353070	Horizontales A3 assorties	En stock
354070	Horizontales A4 assorties	En stock
353090	Horizontales A3 assorties	En stock
353092	Verticales A3 jaune	En stock
353093	Verticales A3 bleu	En stock
353094	Verticales A3 noir	En stock
353095	Verticales A3 vert	En stock
353096	Verticales A3 rouge	En stock
354090	Horizontales A4 assorties	En stock
354092	Verticales A4 jaune	En stock
354093	Verticales A4 bleu	En stock
354094	Verticales A4 noir	En stock
354095	Verticales A4 vert	En stock
354096	Verticales A4 rouge	En stock



Lot de 5 vide-poche A4 bleu Ep. 20 mm		
340087	Horizontal	En stock
340089	Vertical	En stock



Lot de 5 pochettes adhésives à ouverture repositionnable		
354210	Lot de 5 pochettes adhésives à ouverture repositionnable	En stock

Poches pour support DOCAFLEX

CADRE REPOSITIONNABLE



Idéale pour encadrer et mettre en valeur vos documents sur toute surface métallique.

- Format : A4 (livraison par lot)
- Choix couleurs : 5
- Fixation : Ouverture/Fermeture par 3 bandes magnétiques
- Surface grainée antireflets
- Utilisation portrait ou paysage



Application : Accessoires pour tableau, Affichage, Communication, Information, Management Visuel Digital, Protection

POCHE A4 DOUBLES



Les poches doubles A4 permet de multiplier le nombre d'affichage de vos documents pour le même encombrement.

- Poches en PVC transparent avec pivots en métal.
- Compatible sur tous les supports d'affichage DOCAFLEX.
- Colori : noir
- Bord de couleur renforcé par un solide fil d'acier.



Application : Affichage, Communication, Documentation, Information, Management Visuel, Protection

353293	Lot de 2 poches DOCAFLEX Cadre repositionnable magnétique bleu	En stock	En lot
353296	Lot de 2 poches DOCAFLEX Cadre repositionnable magnétique rouge	En stock	En lot
353292	Lot de 2 poches DOCAFLEX Cadre repositionnable magnétique jaune	En stock	En lot
353295	Lot de 2 poches DOCAFLEX Cadre repositionnable magnétique vert	En stock	En lot
353294	Lot de 2 poches DOCAFLEX Cadre repositionnable magnétique noir	En stock	En lot

314020	Lot de 5 pochettes doubles A4 assorties à pivots	En stock	En lot
--------	--	----------	--------

POCHE A4 FIVE



Cette poche de grande capacité offre 5 fois plus d'informations pour un encombrement identique à celui de la poche standard. Poche robuste contenant 4 étuis additionnels transparents.

- Poches en PVC transparent avec pivots en métal.
- Compatible sur tous les supports d'affichage DOCAFLEX.
- Coloris : assortis (noir, jaune, rouge, bleu, vert)
- Bord de couleur renforcé par un solide fil d'acier.



Application : Affichage, Communication, Documentation, Information, Management Visuel, Protection

314050	Lot de 5 pochettes FIVE A4 assorties à pivots	En stock	En lot
--------	---	----------	--------

POCHE A4 RIGIDE



Poche rigide en PVC d'une épaisseur de 5 mm protège et permet de stocker facilement vos documents épais, les brochures, les plans etc.

- Poches en PVC transparent avec pivots en métal.
- Compatible sur tous les supports d'affichage DOCAFLEX.
- Coloris : bleu
- Bord de couleur renforcé par un solide fil d'acier.
- Capacité 50 feuilles A4.



Application : Affichage, Communication, Documentation, Information, Management Visuel, Protection

314060	Lot de 5 pochettes rigides A4 bleues à pivots	En stock	En lot
--------	---	----------	--------

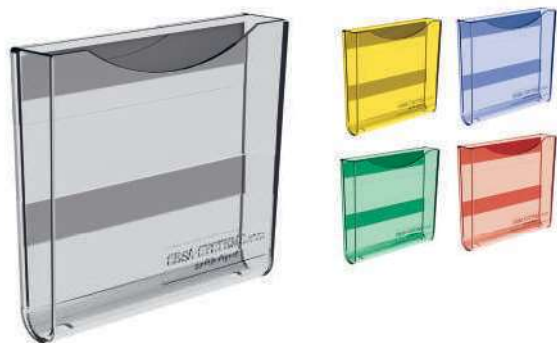

Un rangement organisé et structuré des fiches ou des cartes pour une meilleure efficacité générale.

- L 92 x H 83 mm, Ep 18 mm

Application

Affichage, Communication, Documentation, Information, Management Visuel

CODE	DÉSIGNATION	DÉLAI	CONDI.
128308	Lot de 5 PRODOC FICHE transparent adhésif	En stock	En lot
128318	Lot de 5 PRODOC FICHE transparent magnétique	En stock	En lot
128302	Lot de 5 PRODOC FICHE jaune adhésif	En stock	En lot
128303	Lot de 5 PRODOC FICHE bleu adhésif	En stock	En lot
128305	Lot de 5 PRODOC FICHE vert adhésif	En stock	En lot
128306	Lot de 5 PRODOC FICHE rouge adhésif	En stock	En lot
128312	Lot de 5 PRODOC FICHE jaune magnétique	En stock	En lot
128313	Lot de 5 PRODOC FICHE bleu magnétique	En stock	En lot
128315	Lot de 5 PRODOC FICHE vert magnétique	En stock	En lot
128316	Lot de 5 PRODOC FICHE rouge magnétique	En stock	En lot



Boîte à idées

Mettre en place une boîte à idées favorise l'implication aux démarches de progrès et la motivation des salariés. Pour l'entreprise, grâce à des idées simples mais efficace, c'est aussi un moyen de réaliser des innovations importantes ou des évolutions concernant son organisation.

- Disponible en 2 formats.
- Fixation magnétique ou adhésive.
- Vendue avec serrure et 2 clés.

Application

Documentation, Gestion, Planification

CODE	DÉSIGNATION	DÉLAI	CONDI.
128311	L 177 x H 250 mm magnétique Ep. 38 mm	En stock	A l'unité
128321	A4 magnétique Ep. 38 mm	En stock	A l'unité
128301	L 177 x H 250 mm adhésive Ep. 38 mm	En stock	A l'unité

PRESSDOC

Porte-fiche

MODÈLE

DÉPOSÉ



Indispensable pour le suivi de fiches, étiquettes.
Utilisation sur tableau ou machine.

Application

Affichage, Communication, Documentation, Information, Management Visuel

MANAGEMENT VISUEL

CODE	DÉSIGNATION	DÉLAI	CONDI.
143241	Lot de 5 PRESSDOC L 160 x H 80 mm magnétique	En stock	En lot
143243	Lot de 5 PRESSDOC L 320 x H 80 mm magnétique	En stock	En lot
143246	Lot de 5 PRESSDOC L 160 x H 80 mm adhésif	En stock	En lot
143248	Lot de 5 PRESSDOC L 320 x H 80 mm adhésif	En stock	En lot



CLIPDOC

Porte-document à clipser

MODÈLE

DÉPOSÉ



BEST SELLER



Réglette avec dispositif de blocage des documents par galets, fixation magnétique ou adhésive pour une utilisation universelle

Application

Affichage, Communication, Information

CODE	DÉSIGNATION	DÉLAI	CONDI.
143230	Lot de 5 CLIPDOC L 70 x H 50 mm magnétique	En stock	En lot
143231	Lot de 2 CLIPDOC L 310 x H 50 mm magnétique	En stock	En lot
143232	Lot de 2 CLIPDOC L 580 x H 50 mm magnétique	En stock	En lot
143235	Lot de 5 CLIPDOC L 70 x H 50 mm adhésif	En stock	En lot
143236	Lot de 2 CLIPDOC L 310 x H 50 mm adhésif	En stock	En lot
143237	Lot de 2 CLIPDOC L 580 x H 50 mm adhésif	En stock	En lot



MODÈLE DÉPOSÉ



Ces **fiches de constats d'anomalies** développées et approuvées avec les plus grands groupes industriels permettent aux opérateurs de s'exprimer en temps réel et sans contrainte.

La mise en œuvre est rapide, efficace, simple, économique et suscite l'adhésion de tous les acteurs pour une meilleure performance globale.

Application

Propositions d'améliorations, Suggestions, TPM

CODE	DÉSIGNATION	DÉLAI	CONDI.
145362	Lot de 100 fiches jaunes (doubles carbonées)	En stock	En lot
145363	Lot de 100 fiches bleues (doubles carbonées)	En stock	En lot
145365	Lot de 100 fiches vertes (doubles carbonées)	En stock	En lot
145366	Lot de 100 fiches rouges (doubles carbonées)	En stock	En lot
145369	Lot de 100 fiches grises (doubles carbonées)	En stock	En lot
145360	Lot de 100 fiches rouge 5S (Doubles carbonées)	En stock	En lot
145361	Lot de 100 fiches rouges SECURITE (Double carbonées)	En stock	En lot



Fiches de PROPOSITION D'AMELIORATION

MODÈLE DÉPOSÉ



Ces **fiches de PROPOSITIONS D'AMELIORATION** développées et approuvées avec les plus grands groupes industriels permettent aux opérateurs de s'exprimer en temps réel et sans contrainte.

La mise en œuvre est rapide, efficace, simple, économique et suscite l'adhésion de tous les acteurs pour une meilleure performance globale.

Application

Kaizen, Propositions d'améliorations, Suggestions

CODE	DÉSIGNATION	DÉLAI	CONDI.
145368	Lot de 100 fiches bleues	En stock	En lot

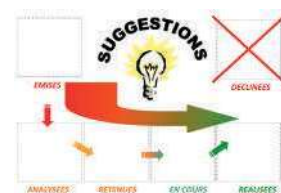

BOXIO

Support document mural



Le support document mural |BOXIO est constitué d'un élément de base murale auquel il est possible d'emboîter plusieurs cases complémentaires dont la dernière sera coiffée d'un couvercle.

Application

Affichage, Communication, Documentation, Information, Management Visuel

CODE	DÉSIGNATION	DÉLAI	CONDI.
130420	A4 horizontal Base murale	En stock	A l'unité
130421	A4 horizontal Case complémentaire	En stock	A l'unité
130422	A4 horizontal Couvercle	En stock	A l'unité
130440	A4 vertical Base murale	En stock	A l'unité
130441	A4 vertical Case complémentaire	En stock	A l'unité
130442	A4 vertical Couvercle	En stock	A l'unité



PRODOC BROCHURE

Porte-brochure emboîtable



Rangement universel, emboîtable sur la hauteur sans limite

Application

Affichage, Communication, Documentation, Information, Management Visuel

CODE	DÉSIGNATION	DÉLAI	CONDI.
128331	I 375 x P 100 x H 175 mm magnétique	En stock	A l'unité
128332	I 270 x P 100 x H 260 mm magnétique	En stock	A l'unité
128334	I 270 x P 100 x H 260 mm adhésif	En stock	A l'unité
128335	I 375 x P 100 x H 175 mm adhésif	En stock	A l'unité





Rangement d'un grand nombre de documents pour une appréhension aisée.

- Epaisseur 35 mm

Application

Affichage, Communication, Documentation, Information, Management Visuel

CODE	DÉSIGNATION	DÉLAI	CONDI.
124309	Lot de 2 A4 adhésif L 157 x H 162 mm	En stock	En lot
124319	Lot de 2 A4 magnétique L 157 x H 162 mm	En stock	En lot
124329	Lot de 2 A4 sans fixation L 157 x H 162 mm	En stock	En lot
125309	Lot de 5 A5 adhésif L 218 x H 246 mm	En stock	En lot
125319	Lot de 5 A5 magnétique L 218 x H 246 mm	En stock	En lot
125329	Lot de 5 A5 sans fixation L 218 x H 246 mm	En stock	En lot
126309	Lot de 5 1/3 A4 adhésif L 105 x H 165 mm	En stock	En lot
126319	Lot de 5 1/3 A4 magnétique L 105 x H 165 mm	En stock	En lot
126329	Lot de 5 1/3 A4 sans fixation L 105 x H 165 mm	En stock	En lot
124330	Lot de 2 A4 fixation sur pieds L 218 x H 246 mm	En stock	En lot



PRODOC BROCHURE

Porte-brochure

Rangement instantané de brochures, dossiers, classeurs etc.

- Epaisseur 60 mm
- Charge admissible 8 kg

Application

Affichage, Communication, Documentation, Information, Management Visuel

CODE	DÉSIGNATION	DÉLAI	CONDI.
128330	l 345 x H 165 mm Ep. 60 mm magnétique	En stock	A l'unité
128333	l 345 x H 165 mm Ep. 60 mm adhésif	En stock	A l'unité



PRODOC MULTI

Porte document modulaire

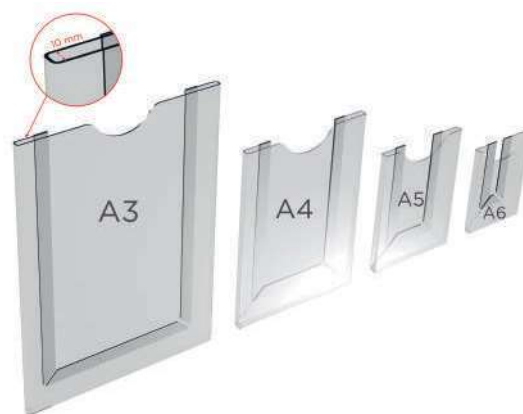

Application

- Affichage
- Communication
- Documentation
- Information
- Management Visuel

D'un encombrement réduit, le **porte-document-modulaire** | PRODOC MULTI d'une épaisseur de 10 mm permettra de glisser plusieurs documents, graphiques ou historiques avec une mise à disposition très aisée.

Accessoires



1



2

CODE	DÉSIGNATION			DÉLAI	CONDITIONNEMENT
	PRODOC MULTI Ep 10 mm	Magnétique	Adhésive		
	Format A6	126331	126332	En stock	Lot de 5
	Format A5	125331	125332	En stock	Lot de 5
	Format A4	124331	124332	En stock	Lot de 2
	Format A3	123331	123332	En stock	A l'unité
	PRODOC MULTI superposé Ep 10 mm				
	3 x A6	126333	126334	En stock	A l'unité
	5 x A6	126335	126336	En stock	A l'unité
	3 x A5	125333	125334	En stock	A l'unité
	5 x A5	125335	125336	En stock	A l'unité
	3 x A4	124333	124334	En stock	A l'unité
	5 x A4	124335	124336	En stock	A l'unité
1. 124339	Support incliné seul pour PRODOC MULTI			En stock	A l'unité
1. 124337	Support incliné équipé de 10 PRODOC MULTI A4			En stock	A l'unité
1. 124338	Support incliné équipé de 20 PRODOC MULTI A4			En stock	A l'unité
2. 117545	Potence aluminium H 1500 mm Avec socle à poser au sol et vis de fixation			3 jours	Livré prémonté

MULTIDOC

Porte-document à pince à fixer



Application

- Documentation
- Gestion
- Maintenance

Réservé à l'écriture "tout terrain", indispensable pour le suivi Production et Maintenance.

- Format : portrait (vertical) / Paysage (horizontal)
- Modèle : à pince
- Document format : A4 / A3
- Fixation : magnétique / adhésive
- Matériau : PVC Coloris : gris

Accessoires



CODE	DÉSIGNATION	DÉLAI	CONDITIONNEMENT
183105	A3 a pinces vertical adhésif	En stock	A l'unité
183106	A3 a pinces horizontal adhésif	En stock	A l'unité
183112	A3 a pinces vertical magnétique	En stock	A l'unité
183113	A3 a pinces horizontal magnétique	En stock	A l'unité
184104	A4 a pinces vertical adhésif	En stock	A l'unité
184106	A4 a pinces horizontal adhésif	En stock	A l'unité
184111	A4 a pinces vertical magnétique	En stock	A l'unité
184113	A4 a pinces horizontal magnétique	En stock	A l'unité
184134	Bras aluminium pivotant avec deux étriers L 400 mm	En stock	A l'unité

MULTIDOC

Porte-document à anneaux à fixer

MANAGEMENT VISUEL



Application

- Documentation
- Gestion
- Maintenance

Indispensable pour l'affichage, le classeur à anneaux |MULTIDOC permet de contenir un grand nombre de documents grâce à un solide mécanisme à anneaux. Sa fixation magnétique lui offre une mobilité "de terrain".

- Format : portrait (vertical) / Paysage (horizontal)
- Modèle : 2 anneaux / 4 anneaux
- Document format : A4 / A3
- Fixation : magnétique / adhésive
- Matériau : PVC Coloris : gris

CODE	DÉSIGNATION	DÉLAI	CONDITIONNEMENT
184101	A4 2 anneaux vertical adhésif	En stock	A l'unité
184150	A4 2 anneaux vertical magnétique	En stock	A l'unité
183100	A3 4 anneaux horizontal magnétique	En stock	A l'unité
183103	A3 4 anneaux horizontal adhésif	En stock	A l'unité
183104	A3 4 anneaux vertical adhésif	En stock	A l'unité
183114	A3 4 anneaux vertical magnétique	En stock	A l'unité
184100	A4 4 anneaux horizontal magnétique	En stock	A l'unité
184102	A4 4 anneaux horizontal adhésif	En stock	A l'unité

DATAPOST A

Pupitre d'écriture magnétique pour atelier

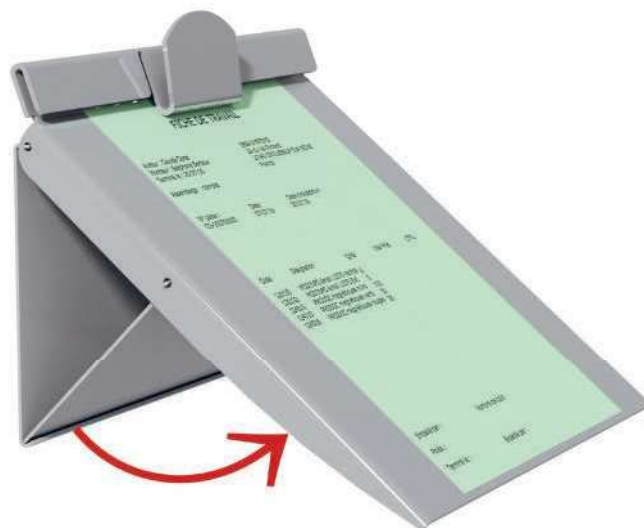

MODÈLE DÉPOSÉ 

Application

- Affichage
- Atelier
- Documentation
- Industrie
- Information
- Lean Manufacturing
- Qualité
- Sécurité

Pupitre d'écriture pour atelier | DATAPOST Magnétique pour fixation sur tableau ou sur machine pour regrouper les documents journaliers A4 vertical ou horizontal avec maintien par pince. La face inclinée est escamotable pour limiter l'encombrement.

- Format papier : portrait (vertical) / Paysage (horizontal)
- Modèle : à pince
- Face escamotable
- Document format : A4 / A3
- Fixation : magnétique
- Matériau : PVC Coloris : gris



CODE	DÉSIGNATION	DÉLAI	CONDI.
180105	DATAPOST A Magnétique pupitre d'écriture A4	En stock	Monté

MULTIDOC FICHES

Classeur à 4 anneaux pour pochettes rigides

MANAGEMENT VISUEL



Spécialement conçue pour les milieux difficiles, ce classeur à 4 anneaux pour pochettes rigides |MULTIDOC à fiches regroupera et protégera avec efficacité et ergonomie tous vos nombreux documents.

- Matière PVC gris
- L 480 x H 400 x P 40 mm
- Mécanisme à 4 anneaux
- Capacité 50 formats A4

Application

Affichage, Communication, Documentation, Information, Management Visuel

CODE	DÉSIGNATION	DÉLAI	CONDI.
184120	A4 gris avec vis et chevilles	En stock	En kit
184121	A4 gris avec 4 lardons de fixation	En stock	En kit
184122	A4 gris magnétique	En stock	En kit
184130	Piètement sur vérins H 2000 mm	3 jours	En kit
120050	Lot de 4 roulettes avec freins Ø 75 mm	En stock	En lot
141516	Bandeau design «PROCEDURES» L 600 x H 170 mm avec étriers de fixation	3 jours	A l'unité



MULTIDOC FICHES ÉTANCHES

Classeur à 4 anneaux avec capot

CERTIFIÉ
HYGIENOX

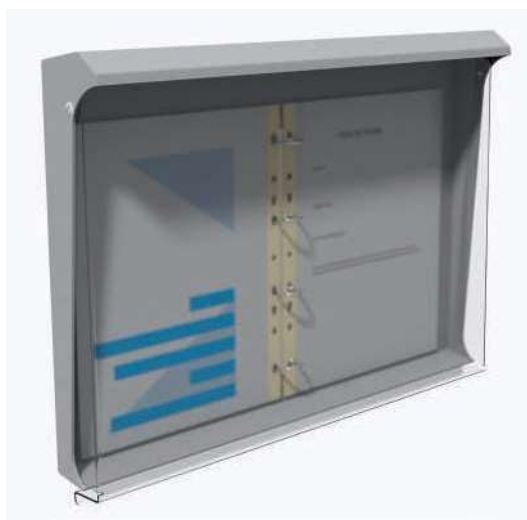

- Socle en PVC gris, couvercle en PET transparent sur charnières.
- Mécanisme à 4 anneaux
- L 570 x P 80 x H 420 mm
- Utilisation possible avec poches multifonction

Application

Affichage, Communication, Documentation, Information, Management Visuel, Protection

CODE	DÉSIGNATION	DÉLAI	CONDI.
184125	A4 gris avec vis et chevilles	En stock	En kit
184126	A4 gris magnétique	En stock	En kit
184140	Lot de 10 pochettes rigides perforées A4	En stock	En lot



DOCAPOST 200

Coffret de protection pour classeur



Application

- Affichage
- Atelier
- Documentation
- Industrie
- Information
- INOX
- Lean Manufacturing
- Protection
- Qualité
- Sécurité

Le **coffret de protection pour classeur** |DOCAPOST 200 offre une capacité maximum dans un encombrement minimum. C'est un véritable concentré d'informations par des classeurs montés sur articulation très aisés d'utilisation.

- Coffret métallique
- L 100 x H 470 x P 350 mm
- Peinture grise époxy
- Version avec ou sans protection par capot PET sur pivot
- **Livré sans kit de fixation**

Accessoires



1



2



3



4

CODE	DÉSIGNATION	DÉLAI	CONDITIONNEMENT	
117308	Coffret gris époxy avec 2 classeurs A4 vert et noir avec capot PET	3 jours	Monté	
117300	Coffret gris époxy avec 2 classeurs A4 vert et noir	En stock	Monté	
117302	Coffret gris époxy avec 2 classeurs A4 couleurs au choix	En stock	Monté	
117309	Coffret gris époxy avec 2 classeurs A4 couleurs au choix avec capot PET	5 jours	Monté	
1	117220	Potence aluminium pour fixation sur plan de travail H 800 mm	En stock	En kit
2	117420	Support pivotant sur charnières réglable en hauteur	En stock	A l'unité
3	117310	Support autonome DOCAPOST 200 réglable en hauteur de 600 à 1100 mm	3 jours	En kit
4	117205	Réglette avec fixation sur profil aluminium I 250 mm pour DOCAPOST 200	En stock	A l'unité

Borne de consultation sur piètement



Application

- Affichage
- Atelier
- Documentation
- Industrie
- Information
- Lean Manufacturing
- Qualité
- Sécurité

Borne de consultation associant un DOCAPOST 200 et un pupitre d'écriture DATAPOST réglable en hauteur sur un piètement fixe.

- Coffret de rangement classeur métallique L 100 x H 470 x P 350 mm, peinture grise époxy
- Pupitre d'écriture incliné en aluminium anodisé naturel avec couvercle transparent pivotant sur charnières, étanchéité assurée par un joint.



CODE	DÉSIGNATION	DÉLAI	CONDI.
117320	1 500 x H 1985 mm réglable en hauteur	5 jours	En kit
120050	Lot de 4 roulettes pivotantes avec frein Ø 75 mm	En stock	En lot

DOCAPOST 500

Coffret de protection avec classeur



MODÈLE
DÉPOSÉ

Application

- Atelier
- Documentation
- Industrie
- Information
- Lean Manufacturing
- Qualité
- Sécurité

Coffret de protection pour classeur |DOCAPOST 500 assurant la protection physique de l'information au poste de travail. Mise à jour facilitée par une centralisation des procédures en cours. Véritable banque de données assurant la fiabilité des informations par des classeurs montés sur articulation.

- Couleurs au choix : jaune, bleu, noir, vert, rouge
- Châssis avec base en acier, peinture époxy et montants aluminium.
- Plateau mélaminé, épaisseur 20 mm
- Carter supérieur en acier
- Capacité 12 classeurs A4, inclus sur charnières

Accessoires



1



2

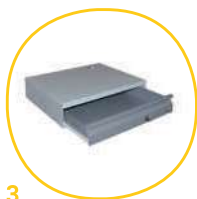

3

CODE	DÉSIGNATION	DÉLAI	CONDITIONNEMENT
117330	12 classeurs A4 sur châssis fixe	3 jours	Prémonté
117520	12 classeurs A4 sans châssis fixe	3 jours	Prémonté
1 120050	Lot de 4 roulettes pivotantes avec frein Ø 75 mm	En stock	En lot
2 141516	Bandeau design «PROCÉDURES» I 600 x H 170 mm avec etrier de fixation	3 jours	A l'unité
3 531205	Caisson avec serrure I 556 x H 125 mm pour QUALIPOST 600	5 jours	Monté