

multiroir

LA MEILLEURE FAÇON DE RANGER



ABSICES











Avenue de L'Auvitrie 19500 Meyssac
Tél : 05 87 49 40 13 Fax : 09 74 44 61 62
contact@absices.com www.absices.com

MATÉRIEL DE RANGEMENT • EMBALLAGES • STOCKAGE • MANUTENTION POUR PROFESSIONNELS















ABSICES
 Avenue de L'Auvitrie 19500 Meyssac
 Tél : 05 87 49 40 13 Fax : 09 74 44 61 62
 contact@absices.com www.absices.com

	Blocs tiroirs	4-17
	Bacs plastiques	18-44
	Caisses-palettes et containers	45-49
	Palettes	50-51
	Mallettes et plateaux	52-61
	Boîtes et seaux	62-94
	Chariots	95-97
	Établis, postes de travail	98-101
	Armoires	102-111
	Rayonnage	112-114
	Fabrications spéciales	115

SOMMAIRE & LÉGENDE

-  Montage sans outils
-  Matière conductrice
-  Matière PE-HD
-  Plastique alimentaire
-  Charge Maxi. x kg
-  Personnalisation possible
-  Nouveauté
-  Garantie X ANS
-  AUTRES COLORIS SUR DEMANDE
-  EXPÉDITION SEMAINE Délai de livraison



Multiroir cristal

5 modèles standards, de 1900 cm³ à 30 000 cm³.

Parfaitement modulaires par modèle, combinables à volonté et solidaires par tous les côtés, ils forment des ensembles de grande qualité.

Réalisés dans une matière de haute transparence, résistante aux chocs et aux U.V., ils mettent en valeur tous vos produits.

Chaque modèle, muni d'une butée anti-chute, possède une poignée avec porte-étiquette et peut être équipé de séparations amovibles.

- Matière : polystyrène cristal.



M1900



M2000



M7000







M10000



M30000

Modèle	Réf.	Volume (L)	Dim. ext. (mm) L x l x H	Dim. int. (mm) L x l x H	Pièce par colis	Prix pièce H.T.	Prix du colis H.T.
M1900	11101	1,9	235 x 168 x 72	204 x 156 x 60	20	10,97 €	219,40 €
M2000	11102	2	275 x 166 x 61	247 x 156 x 52	20	10,97 €	219,40 €
M7000	11103	7	365 x 210 x 125	330 x 195 x 110	10	20,96 €	209,60 €
M10000	11104	10	410 x 265 x 125	365 x 250 x 110	10	30,09 €	300,90 €
M30000	11105	30	542 x 322 x 216	500 x 300 x 200	4	64,27 €	257,08 €

Séparations

Pour modèle	Réf.	Désignation	Pièce par colis	Prix du colis H.T.
M1900	11140	Séparation longitudinale 	10	7,40 €
M2000	11143		10	7,40 €
M7000	11147		10	22,90 €
M10000	11150		10	25,30 €
M1900	11141	Séparation transversale 	10	6,50 €
M2000	11144		10	4,20 €
M7000	11148		10	18,00 €
M10000	11151		10	19,00 €
M1900	11142	Séparation semi-transversale 	10	3,40 €
M2000	11145		10	2,70 €
M7000	11149		10	8,40 €
M10000	11152		10	8,50 €
M2000	11146	Séparation 1/3 transversale 	10	2,30 €
M10000	11153		10	8,40 €

Étiquettes

	Pour modèle	Réf.	Pièce par colis	Prix du colis H.T.
étiquettes cartonnées	M1900	11901	100	13,00 €
	M2000	11902	100	13,00 €
	M7000	11903	100	21,00 €
	M10000			
étiquettes plastifiées	M1900	70321	50	17,00 €
	M2000	70221	50	19,00 €
	M7000	70121	50	31,00 €
	M10000			
	M30000			

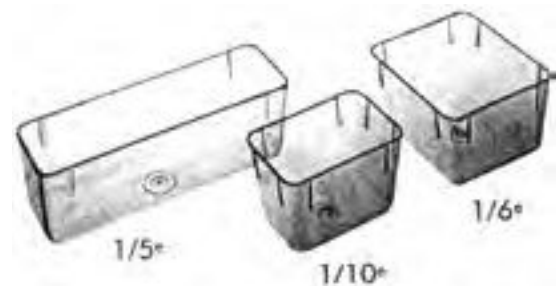

Godets pour modèle M2000

Modèle	Réf.	Dim. (mm)	Pièce par colis	Prix du colis H.T.
1/5	11162	156 x 49	10	11,50 €
1/10	11160	78 x 49	10	7,30 €
1/6	11161	82 x 78	12	8,04 €

Godets pour M2000



Multiroir cristal M5000

Le M5000 est parfaitement combinable par les 4 côtés pour former des blocs solidaires.

- Petits et grands tiroirs interchangeables
- Entièrement transparent
- Matière polycarbonate très résistante aux chocs
- Stérilisable en autoclave
- Chaque tiroir peut être divisé en 8
- Butée anti-chute sur chaque tiroir
- Étiquettes livrées en planches

EXPÉDITION
3 JOURS



Séparations réversibles



Butée anti-chute



M5000C



M5000A



S5003A



S5002C

Modèle	Réf.	Dim. (mm) L x l x H	Pièce par colis	Prix pièce H.T.	Prix du colis H.T.
M5000 C	11108	355 x 185 x 101 ext.	12	26,19 €	314,28 €
M5000 A	11109	355 x 185 x 101 ext.	12	29,77 €	357,24 €
TS5000 C	11128	320 x 172 x 92 int.	12	11,68 €	140,16 €
TS5000 A	11129	320 x 82 x 92 int.	12	8,29 €	99,48 €
S5002 C	11158	171 x 84 ext.	10	2,87 €	28,70 €
S5003 A	11159	82 x 84 ext.	10	2,01 €	20,10 €
ETI5000	11904		10	1,16 €	11,60 €

Assemblage modulaire

Facile, sans outil, par glissières en queue d'aronde, de droite à gauche et de bas en haut. La bombe silicone facilite montage et démontage.



Réf. BOMBSIL
code 11801
prix H.T. : 10.55 €

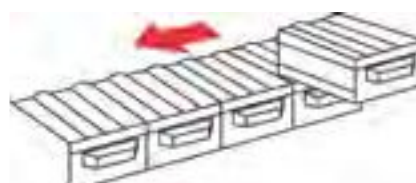

Multiroir TBS

La série des Multiroirs TBS comprend 5 modèles. Comme tout Multiroir, ceux de la série TBS sont solidaires par queues d'aronde sur tous les côtés. Tous les modèles TBS disposent de la même taille de glissière et sont donc parfaitement combinables entre eux. Chaque modèle, muni d'une butée anti-chute, possède une poignée avec porte-étiquette et peut être équipé de séparations amovibles. Les références A, B, C et D sont livrées automatiquement avec séparations amovibles.



EXPEDITION
3 JOURS



TBS-A



TBS-B



TBS-C



TBS-D

Modèle	Réf.	Dim. ext. (mm) L x l x H	Dim. int. (mm) L x l x H	Pièce par colis	Prix pièce H.T.	Prix du colis H.T.
TBS-A	12101	182 x 132 x 74	155 x (2x56) x 64	28	12,42 €	347,76 €
TBS-B	12102	182 x 132 x 74	155 x 120 x (2x27)	28	15,86 €	444,08 €
TBS-C	12103	182 x 132 x 74	155 x 120 x 64	28	12,02 €	336,56 €
TBS-D	12104	182 x 263 x 74	155 x 246 x 64	14	20,22 €	283,08 €
BLOC TBS	12109	346 x 263 x 74	316 x 246 x 60	1	72,54 €	72,54 €

Tiroir plastique Vision

Éléments de rangement superposables et encastrables par les 4 côtés, équipés de tiroirs transparents avec porte-étiquette frontal.

Tous les modèles sont combinables entre eux et peuvent former des blocs solidaires.

• Coloris : gris foncé/transparent



12



13



14

EXPEDITION
5 JOURS



15



16



17



18



19/2



19



21

Modèle	Réf.	Dim. ext. (mm) L x l x H	Nb de tiroirs	Pièce par colis	Prix pièce H.T.	Prix du colis H.T.
12	14051	208 x 132 x 208	16	4	13,64 €	54,56 €
13	14052	208 x 132 x 208	8	4	12,52 €	50,08 €
14	14053	208 x 132 x 208	4	4	10,09 €	40,36 €
15	14054	208 x 222 x 208	8	4	20,96 €	83,84 €
16	14055	208 x 222 x 208	4	4	15,91 €	63,64 €
17	14057	208 x 222 x 208	4	4	19,01 €	76,04 €
18	14058	208 x 222 x 208	2	4	14,31 €	57,24 €
19	14059	249 x 366 x 250	2	2	29,89 €	59,78 €
19/2	14160	249 x 366 x 250	4	2	33,14 €	66,28 €
21	14161	249 x 310 x 375	8	2	38,85 €	77,70 €

Bloc PM

C'est un bloc composé de 6 tiroirs en polystyrène-choc.

Les tiroirs sont empilables entre eux et peuvent être équipés de plateaux alvéolés thermoformés et/ou de petites boîtes rondes de rangement.

Les tiroirs sont proposés au choix en coloris unique ou dans 6 coloris panachés pour un repérage facile des pièces.

Les plateaux-tiroirs PM sont très pratiques pour le rangement des petites pièces notamment dans les domaines de l'électronique, bijouterie, mécanique de précision, optique, etc.

Toutes les références sont disponibles en version conductrice (coloris noir). ⚠

- Dimensions extérieures du bloc PM : L x P x H : 273 x 265 x 189 mm.
- Dimensions intérieures d'un tiroir : L x P x H : 260 x 237 x 22 mm.

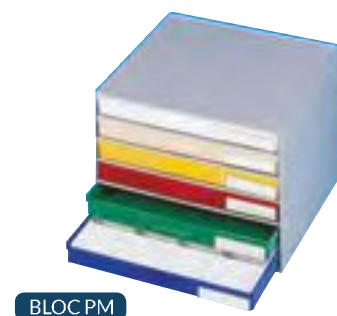

BLOC PM

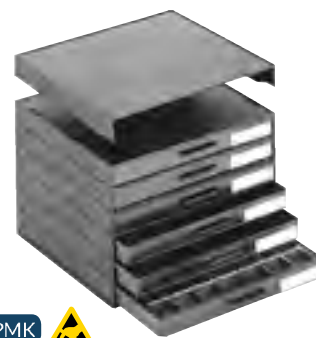

BLOC PMK ⚠

EXPEDITION
5 JOURS

EXPEDITION
20 JOURS**



Modèle	Réf.	Coloris	Pièce par colis	Prix du colis H.T.
PM	31104*	Panaché	1	70,68 €
PMK ⚠	31201*	Noir K	1	97,43 €

Grilles alvéolées de compartimentage

- Plateaux alvéolés thermoformés
- Coloris : blanc
- S'ajustent dans chaque tiroir.

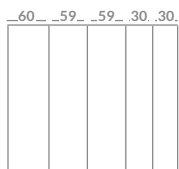

S5

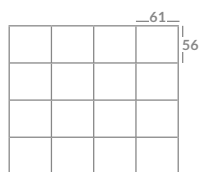

S16

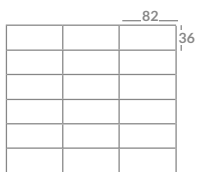

S18

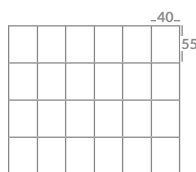

S24

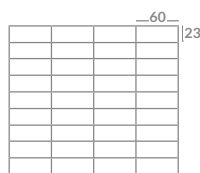

S36

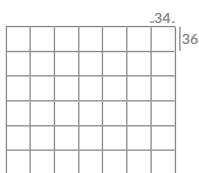

S42

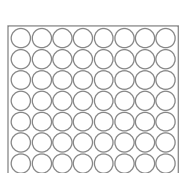

T2-5

Boîtes rondes avec couvercle



43001



43002 ⚠

Modèle	Nb compartiments	Pièce par colis	Réf.	Prix du colis H.T.	Réf.	Prix du colis H.T.
			Matière standard		Matière conductrice K ⚠	
S5	5	1	31151*	4,80 €	31251*	13,11 €
S16	16	1	31152*	4,80 €	31252*	13,11 €
S18	18	1	31153*	4,80 €	31253*	13,11 €
S24	24	1	31154*	4,80 €	31254*	13,11 €
S36	36	1	31155*	4,80 €	31255*	13,11 €
S42	42	1	31156*	4,80 €	31256*	13,11 €
T2-5	42	1	31157*	4,80 €	31257*	13,11 €
Pour boîtes rondes						
Boîte ronde	Ø 30 x H15 mm	100	43001*	32,00 €	43002*	58,00 €

Bloc de travail PM

Composé d'un bloc PM avec 6 tiroirs, 6 grilles T2-5 et 252 boîtes à loupe (6x42).



Couvercle PM

- Couverture pour tiroir PM, parfaitement ajustée.
- Coloris : transparent.

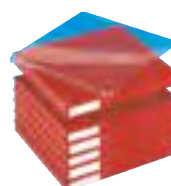

Valise pour bloc PM

- Valise avec poignée
- Plus 1 jeu de clés.
- Coloris : noir.



Modèle	Pièce par colis	Réf.	Prix du colis H.T.	Réf.	Prix du colis H.T.
		Matière standard		Matière conductrice K	
Bloc travail	1	49022*	180,12 €	49024*	322,25 €

Modèle	Réf.	Pièce par colis	Prix du colis H.T.
Couvercle PM	31129*	1	4,13 €
Valise PM	38001**	1	160,25 €

Bloc PM-A4

C'est un bloc composé de 9 tiroirs en polystyrène-choc.

Les tiroirs sont empilables entre eux et peuvent être équipés de plateaux alvéolés thermoformés et/ou de petites boîtes rondes de rangement.

Les tiroirs sont proposés au choix en coloris unique ou dans 6 coloris panachés pour un repérage facile des pièces.

Les plateaux-tiroirs PM-A4 sont très pratiques pour le rangement des petites pièces notamment dans les domaines de l'électronique, bijouterie, mécanique de précision, etc.

Toutes les références sont disponibles en version conductrice (coloris noir). ⚠

- Dimensions extérieures du bloc PM-A4 : L x l x H : 365 x 266 x 310 mm.
- Dimensions intérieures d'un tiroir : L x l x H : 340 x 250 x 22 mm.
- Cf. accessoires p. 11.

Modèle	Réf.	Coloris	Pièce par colis	Prix du colis H.T.
PM-A4	31002	Panaché	1	117,67 €
PM-A4 W	31001	Blanc	1	117,67 €
PM-A4 B	31008	Bleu	1	117,67 €
PM-A4 K	30201	Noir K ⚠	1	175,92 €



PM-A4



PM-A4 B



PM-A4 W



PM-A4 K

Grilles alvéolées de compartimentage

- Plateaux alvéolés thermoformés
- Coloris : blanc
- S'ajustent dans chaque tiroir

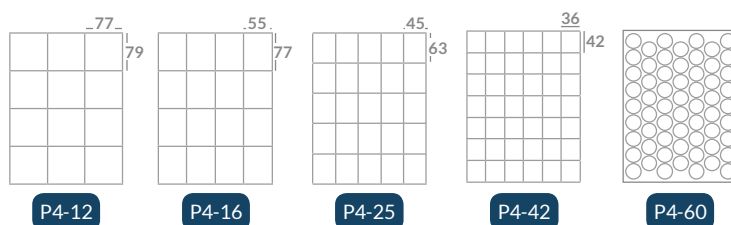

P4-12

P4-16

P4-25

P4-42

P4-60

Boîtes rondes avec couvercle



43001



43002

Modèle	Nb compartiments	Pièce par colis	Réf.	Prix du colis H.T.	Réf.	Prix du colis H.T.
			Matière standard		Matière conductrice K ⚠	
P4-12	12	1	31050	7,22 €	30251	13,11 €
P4-16	16	1	31051	7,22 €	30252	13,11 €
P4-25	25	1	31052	7,22 €	30253	13,11 €
P4-42	42	1	31053	7,22 €	30254	13,11 €
P4-60 pour boîtes rondes	60	1	31055	7,22 €	30256	13,11 €
Boîte ronde	Ø 30 x H15 mm	100	43001	32,00 €	43002	58,00 €

Principe de montage commun

- 1 Assembler les casiers jusqu'à la hauteur désirée,
- 2 Plaque de bas de pile,
- 3 Retourner la pile,
- 4 Bouchons pour obturer les fentes sur la partie supérieure des casiers.



Sur demande composez votre bloc.

Bloc GM

C'est un bloc composé de 6 tiroirs en polystyrène-choc. Les tiroirs sont empilables entre eux et peuvent être équipés de plateaux alvéolés thermoformés ou de godets de séparations.

Les tiroirs sont proposés au choix en coloris unique ou dans 6 coloris panachés pour un repérage facile des pièces.

Les plateaux-tiroirs GM sont très pratiques pour le rangement des petites pièces notamment dans les domaines de l'électronique, bijouterie, mécanique de précision, etc.

Toutes les références sont disponibles en version conductrice (coloris noir). ⚠

- Dim. extérieures du bloc GM L x l x H : 365 x 266 x 310 mm.
- Dim. intérieures d'un tiroir L x l x H : 340 x 250 x 22 mm
- Cf. accessoires p. 11.



GM



GM K uniquement ⚠



GMB

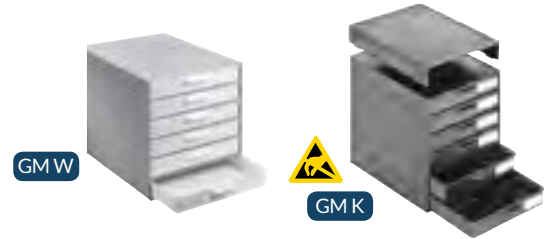

GM W



GM K

Modèle	Réf.	Coloris	Pièce par colis	Prix du colis H.T.
GM	32102*	Panaché	1	83,00 €
GM W	32101*	Blanc	1	83,00 €
GM B	32108*	Bleu	1	83,00 €
GM K	32201*	Noir K ⚠	1	131,74 €

Grilles alvéolées de compartimentage

- Plateaux alvéolés thermoformés
- Coloris : blanc
- S'ajustent dans chaque tiroir

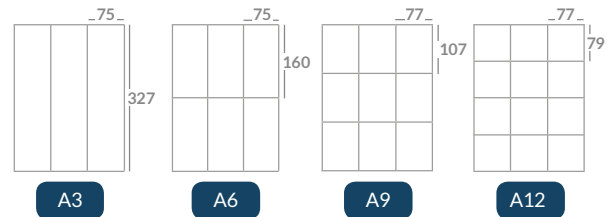

A3

A6

A9

A12

Modèle	Nb compartiments	Pièce par colis	Réf.	Prix du colis H.T.	Réf.	Prix du colis H.T.
			Matière standard*		Matière conductrice K** ⚠	
A3	3	1	32151	6,20 €	32249	15,48 €
A6	6	1	32152	6,20 €	32250	15,48 €
A9	9	1	32153	6,20 €	32251	15,48 €
A12	12	1	32154	6,20 €	32252	15,48 €
A16	16	1	32155	6,20 €	32253	15,48 €
A25	25	1	32156	6,20 €	32254	15,48 €
A28	28	1	32158	7,59 €	-	-

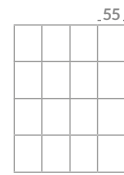

A16

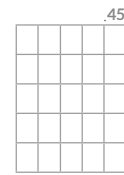

A25

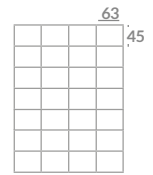

A28

Godets de séparation

- Godets en plastique.
- Coloris : gris clair.
- S'ajustent dans chaque tiroir.
- Dim. extérieures GG24 L x l x H : 59 x 53 x 31 mm
- Dim. extérieures GG12 L x l x H : 109 x 59 x 31 mm
- Dim. extérieures GG6 L x l x H : 121 x 109 x 31 mm

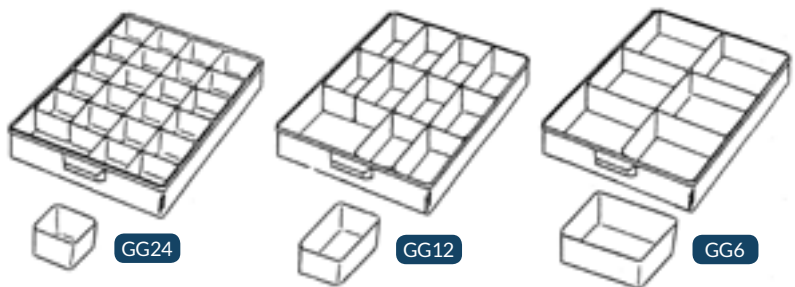

GG24

GG12

GG6

Modèle	Pièce par colis	Réf.	Prix du colis H.T.	Réf.	Prix du colis H.T.
		Matière standard**		Matière conductrice K** ⚠	
GG24	24	32174	13,20 €	32273	17,04 €
GG12	12	32171	13,20 €	32271	18,12 €
GG6	6	32170	7,44 €	32270	9,90 €



Sur demande composez votre bloc.

Bloc XM

C'est un bloc composé de 4 tiroirs en polystyrène-choch.

Les tiroirs sont empilables entre eux et peuvent être équipés de plateaux alvéolés thermoformés ou de godets de séparations.

Les tiroirs sont proposés au choix en coloris unique ou dans 4 coloris panachés pour un repérage facile des pièces.

Les plateaux-tiroirs XM sont très pratiques pour le rangement des petites pièces notamment dans les domaines de l'électronique, bijouterie, mécanique de précision, etc.

Toutes les références sont disponibles en version conductrice (coloris noir). ⚠

- Dimensions extérieures du bloc XM :
L x l x H : 365 x 266 x 310 mm.
- Dimensions intérieures d'un tiroir :
L x l x H : 340 x 250 x 62 mm.
- Cf. accessoires p. 11.



XM



XM B



XM W

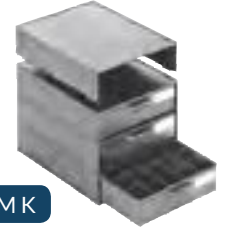

XM K

Modèle	Réf.	Coloris	Pièce par colis	Prix du colis H.T.
XM	33102*	Panaché	1	77,40 €
XM W	33101*	Blanc	1	77,40 €
XM B	33109*	Bleu	1	77,40 €
XM K	33201*	Noir K ⚠	1	126,24 €

Grilles alvéolées de compartimentage

- Plateaux alvéolés thermoformés
- Coloris : blanc
- S'ajustent dans chaque tiroir

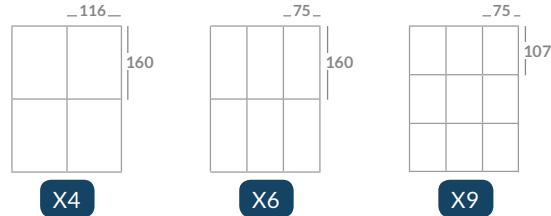

Modèle	Nb compartiments	Pièce par colis	Prix du colis H.T.	
			Réf.	Prix du colis H.T.
X4	4	1	33151	8,11 €
X6	6	1	33152	8,11 €
X9	9	1	33153	8,11 €

Réf.	Prix du colis H.T.	
	Matière standard*	Matière conductrice K ⚠
33251	19,60 €	19,60 €
33252	19,60 €	19,60 €
33253	19,60 €	19,60 €

Godets de séparation

- Godets en plastique
- Coloris : gris clair
- S'ajustent dans chaque tiroir

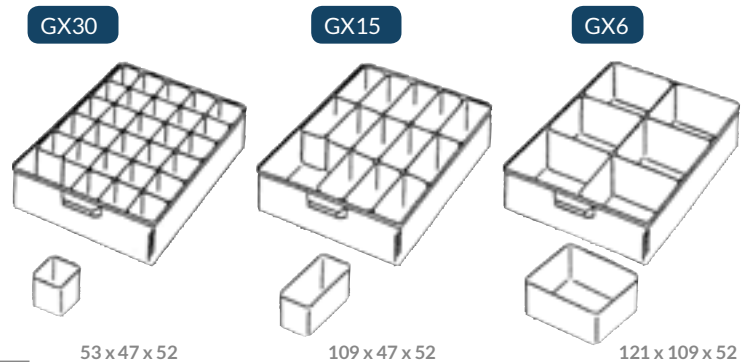

Modèle	Pièce par colis	Prix du colis H.T.	
		Réf.	Prix du colis H.T.
GX30	30	33172	86,70 €
GX15	15	33171	48,45 €
GX6	6	33170	23,40 €

Réf.	Prix du colis H.T.
33272	113,10 €
33271	67,65 €
33270	46,74 €



Sur demande composez votre bloc.

Accessoires pour blocs PM-A4, GM, XM



Valise

Valise nue pour bloc PM-A4, GM ou XM



Porte bloc

Porte bloc PM-A4, GM ou XM



Plateaux empilables sur demande

Plateaux pour bloc PM-A4, GM ou XM



Couvercles pour PM-A4, GM, XM

Couvercle coiffant

Couvercle glissant

Couvercle coiffant glissant

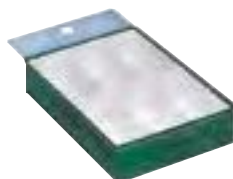
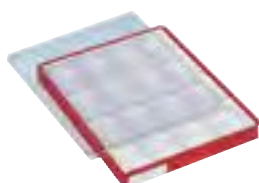

Modèle	Réf.	Pièce par colis	Prix du colis H.T.
Valise et porte bloc			
Valise nue pour PM-A4 / GM / XM	38002**	1	211,41 €
Porte-bloc PM-A4 / GM / XM	38003**	1	30,74 €
Couvercle pour PM-A4, GM, XM			
Couvercle coiffant	32129*	1	5,90 €
Couvercle coiffant K ⚠	32230*	1	9,71 €
Couvercle glissant	32130*	1	9,34 €

Les dessertes à tiroirs pour blocs PM-A4, GM ou XM

Existent en version standard 1 ou 2 colonnes.
Structure en aluminium brossé anodisé et mélaminé blanc.

Elles sont équipées de 4 roulettes multidirectionnelles.
Sur demande : meuble ou dessertes sur mesure.



Réf. desserte	1 colonne	2 colonnes	1 colonne K ⚠	2 colonnes K ⚠
Capacité	2 blocs PM-A4, GM, XM	4 blocs PM-A4, GM, XM	2 blocs PM-A4, GM, XM	4 blocs PM-A4, GM, XM
Desserte nue	88903	88904	88907	88906
Pièce par colis	1	1	1	1
Prix du colis H.T.	210,23 €	263,00 €	236,65 €	327,97 €

Armoires à tiroirs

Série 290

Les armoires à tiroirs permettent un rangement très professionnel des petites pièces.

Ces blocs allient la robustesse du caisson en polypropylène, la qualité des tablettes en acier galvanisé et la très grande transparence des tiroirs.

Des étiquettes auto-adhésives sont incluses pour chaque tiroir.

- Structure en polypropylène forte épaisseur.
- Capacité jusqu'à 360 composants différents.
- Format des armoires : L x P x H : 310 x 180 x 250 mm.
- Coloris : gris foncé.



Modèle	Réf.	Dim. ext. (mm) P x l x h	Nb de tiroirs	Pièce par colis	Prix du colis H.T.
1	14208	180 x 310 x 290	30	1	32,68 €
2	14209	180 x 310 x 290	24	1	32,68 €
3	14210	180 x 310 x 290	12	1	32,68 €
4	14211	180 x 310 x 290	12	1	30,14 €
5	14212	180 x 310 x 290	4	1	30,14 €
6	14213	180 x 310 x 290	6	1	30,14 €
7	14214	180 x 310 x 290	16	1	32,68 €

Série 550

- Structure polypropylène forte épaisseur.
- Capacité jusqu'à 360 composants différents.
- Format des armoires : L x P x H : 310 x 180 x 550 mm.
- Coloris gris foncé.

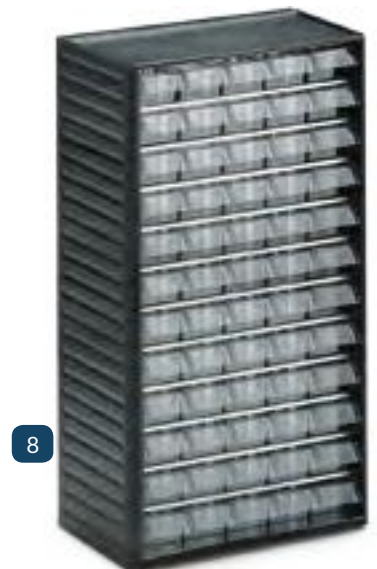
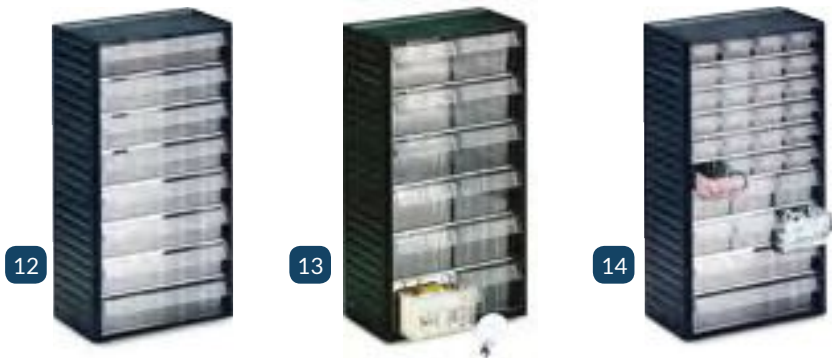

Modèle	Réf.	Dim. ext. (mm) P x l x h	Nb de tiroirs	Pièce par colis	Prix du colis H.T.
8	14201	180 x 310 x 550	60	1	57,60 €
9	14202	180 x 310 x 550	48	1	57,60 €
10	14203	180 x 310 x 550	24	1	57,60 €
11	14204	180 x 310 x 550	24	1	52,96 €
12	14205	180 x 310 x 550	8	1	52,96 €
13	14206	180 x 310 x 550	12	1	52,96 €
14	14207	180 x 310 x 550	32	1	57,60 €

	Pour modèle			Réf.	Pièce par colis	Prix du colis H.T.
transversales	1	8	-	14221	1 lot de 10 sép.	2,00 €
	2	9	14	14222	1 lot de 10 sép.	2,00 €
	3	10	-	14223	1 lot de 10 sép.	2,90 €
	4	11	14	14224	1 lot de 10 sép.	2,90 €
	5	12	14	14225	1 lot de 10 sép.	6,90 €
	6	13	-	14226	1 lot de 10 sép.	5,30 €

Support rotatif haut

Le support rotatif est un excellent moyen d'optimiser l'espace de rangement disponible.

Il permet de ranger plus de 4320 références pour un encombrement au sol de seulement 0,25 m².

Le support rotatif est un kit constitué d'un socle rotatif de base + 2 plateaux séparateurs + 1 couvercle.

- Capacité : 12 armoires série 550
3 niveaux de 4 armoires.
- Charge maximale : 400 kg.
- Format des armoires l x P :
310 x 180 mm.
- Dimensions hors tout P x l x H :
500 x 500 x 1730 mm.
- Coloris : gris foncé.



14215

Support rotatif de table

Le support rotatif de table est idéal sur un poste de travail pour le rangement et le picking de petites pièces.

- Capacité : 2 armoires série 290 ou série 550.
- Charge maximale : 400 kg.
- Dimensions hors tout P x l x H :
310 x 360 x 300 mm (série 290).
310 x 360 x 560 mm (série 550)

Le prix ne comprend pas les armoires.



14216

Modèle	Réf.	Pièce par colis	Prix du colis H.T.
Support rotatif haut	14215	1	245,71 €
Support rotatif de table	14216	1	89,21 €

Le prix ne comprend pas les armoires.

Blocs tiroirs casiers métal

Casiers de rangement à suspendre ou à poser.

- Structure en acier et tiroirs en polypropylène transparent.
- Repérage facile grâce au porte-étiquette.
- Livrés avec étiquettes et séparations amovibles pour compartimenter les tiroirs.



BT 35



BT 38



BT 48



BT 18



BT 60

Modèle	Réf.	Dim. ext. (mm) L x P x H	Nb de tiroirs	Pièce par colis	Prix du colis H.T.
BT 18	15300	306 x 155 x 290	18	1	28,08 €
BT 35	15301	306 x 155 x 330	35	1	30,84 €
BT 38	15305	306 x 155 x 470	38	1	41,84 €
BT 48	15306	306 x 155 x 560	48	1	47,33 €
BT 60	15307	306 x 155 x 560	60	1	47,33 €

Blocs tiroirs transportables

Casiers de rangement.

- Matière : polypropylène, haute résistance aux chocs.
- Livrés avec séparations amovibles.
- Coloris : casier noir, tiroirs transparents.
- Dimensions extérieures du casier L x l : 315 x 140 mm



11



17

Modèle	Réf.	Dim. ext. (mm) L x P x H.	Nb de tiroirs	Pièce par colis	Prix du colis H.T.
17	14062	315 x 140 x 385	22	1	25,36 €
11	14063	315 x 140 x 270	11	1	18,01 €

Casier tiroir plastique Store-age

Casiers tiroirs de rangements avec séparations fixes et/ou amovibles.

- Matière : polypropylène, haute résistance aux chocs.
- Fermeture de sécurité des tiroirs par pression sur la poignée, utiles lors de toutes manipulations.
- Coloris : noir, tiroirs transparents.



42001

- 4 séparations amovibles par tiroir.



42002

- 2 séparations amovibles par tiroir.



43002

- 9 compartiments fixes par tiroir.



44001

- 4 roulettes pivotantes.

Modèle	Réf.	Dim. ext. (mm) L x P x H	Nb de tiroirs	Pièce par colis	Prix du colis H.T.
42001	14004	391 x 197 x 334	4	1	37,33 €
42002	14005	391 x 197 x 334	3	1	31,90 €
43002	14006	391 x 290 x 334	4	1	57,41 €
44001	14007	391 x 390 x 629	4	1	65,06 €

Tiroir plastique Solobox

- Tiroir plastique empilable en polypropylène
- Matériel haute résistance
- Coloris : blanc ou noir



SOLO L



SOLO M



SOLO S

Modèle	Dim. ext. (mm) L x l x H	Référence		Pièce par colis	Prix pièce H.T.	Prix du colis H.T.
		Blanc	Noir			
SOLO M	370 x 263 x 174	18301	18302	6	14,43 €	86,58 €
SOLO L	410 x 320 x 220	18306	18307	4	23,10 €	92,40 €
SOLO S	320 x 230 x 140	18308	18309	6	11,28 €	67,68 €

Eco tiroir de rangement

Système modulaire de tiroirs de rangement transparents superposables et extractibles des 2 côtés.

- Livré avec clips permettant de joindre les tiroirs à l'horizontale.
- Idéal pour les charges légères.
- Matière : polypropylène.



ET-S



ET-M



ET-L



ET-XL



ED-M

Modèle	Réf.	Dim. ext. (mm) L x l x H	Volume (L) / tiroirs	Pièce par colis	Prix pièce H.T.	Prix du colis H.T.
ET-S	14076	196 x 390 x 160	7	6	8,78 €	52,68 €
ET-M	14077	296 x 390 x 160	12	4	10,66 €	42,64 €
ET-L	14078	396 x 390 x 213	23	2	16,52 €	33,04 €
ET-XL	14079	596 x 390 x 213	36	2	21,33 €	42,66 €
ED-M	14072	296 x 390 x 642	12	1	34,08 €	34,08 €

Bloc-tiroirs Isibox

Casiers-tiroirs de rangement de grande qualité. Livrés avec butées anti-chute amovibles, roulettes multidirectionnelles.
L x l du bloc : 390 x 320 mm.

EXPÉDITION
5 JOURS



- Très grande transparence des tiroirs.
- Dimensions intérieures des tiroirs :
format : 370 x 260 mm
hauteurs : 45, 75 ou 125 mm.
- Coloris : blanc ou noir.
- Autres dessertes possibles, nous consulter.



ISI 300



ISI 220



ISI 320



ISI 600



ISI 040



ISI 008

Modèle	Nb de tiroirs	Hauteur (mm)	Référence		Pièce par colis	Prix du colis H.T.
			Blanc	Noir		
ISI 300	3	330	18002	18012	1	34,30 €
ISI 220	4	580	18003	18013	1	52,19 €
ISI 320	5	680	18004	18014	1	58,40 €
ISI 600	6	680	18005	18015	1	51,12 €
ISI 040	4	680	18006	18016	1	58,75 €
ISI 008	8	680	18009	18019	1	69,13 €

Bloc-tiroirs Polybox

Casiers-tiroirs de rangement en polypropylène, roulettes multidirectionnelles.

- Très grande résistance aux chocs.
- Livrés avec butées anti-chute amovibles.
- Coloris : blanc ou noir.



POLY 303



POLY 604

GRAND
FORMAT



POLY 004



POLY 304

POLY 306



POLY 603

GRAND
FORMAT



Modèle	Nb de tiroirs	Dim. ext. (mm) L x l x H	Référence		Pièce par colis	Prix du colis H.T.
			Blanc	Noir		
POLY 303	3	380 x 300 x 670	18102	18105	1	28,93 €
POLY 004	4	380 x 300 x 670	18110	18111	1	30,72 €
POLY 304	4	380 x 300 x 670	18103	18106	1	30,01 €
POLY 306	6	380 x 300 x 670	18104	18108	1	34,28 €
POLY 603	3	410 x 600 x 690	18112	18113	1	71,53 €
POLY 604	4	410 x 600 x 890	18114	18115	1	85,34 €

Bacs divisibles

Les bacs divisibles sont proposés en deux profondeurs et deux largeurs.

Un fond ondulé, une préhension facile, des poignées robustes et des étiquettes très visibles en option sont les principales caractéristiques de ces bacs.

Les bacs de 300 mm peuvent recevoir 4 séparations et ceux de 400 mm.

- 6 séparations.
- Matière haute résistance.
- Coloris : bleu ou transparent.

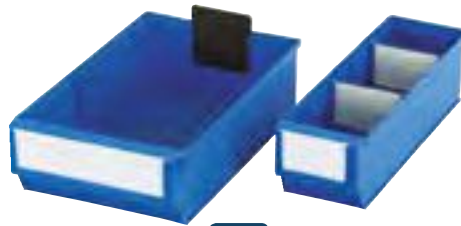

Désignation	Dim.ext. (mm) L x l H	Réf.	Pièce par colis	Prix pièce H.T.	Prix du colis H.T.
Bacs 300 E BLEU	300 x 91 x 81	50201	30	4,73 €	141,90 €
Bacs 300 E TR	300 x 91 x 81	50202	30	6,11 €	183,30 €
Bacs 400 E BLEU	400 x 91 x 81	50205	30	5,75 €	172,50 €
Bacs 400 E TR	400 x 91 x 81	50206	30	7,88 €	236,40 €
Bacs 300 D BLEU	300 x 183 x 81	50203	15	6,67 €	100,05 €
Bacs 300 D TR	300 x 183 x 81	50204	15	9,26 €	138,90 €
Bacs 400 D BLEU	400 x 183 x 81	50207	15	8,25 €	123,75 €
Bacs 400 D TR	400 x 183 x 81	50208	15	11,05 €	165,75 €
Séparation pour largeur 91 (lot de 10)	-	50209	1	8,35 €	8,35 €
Séparation pour largeur 183 (lot de 10)	-	50210	1	21,33 €	21,33 €
Étiquettes pour largeur 91 (lot de 100)	-	50213	1	10,27 €	10,27 €
Étiquettes pour largeur 183 (lot de 100)	-	50212	1	15,41 €	15,41 €
Butée de blocage (lot de 10)	-	50211	1	8,35 €	8,35 €

Racks fixes

Les racks fixes permettent une utilisation optimale des bacs divisibles de profondeur 300 ou 400 mm. Ils peuvent être posés sur une étagère ou même accrochés au mur.

Racks vendus avec les bacs.

- Structure métallique.
- Coloris : gris RAL 7035.
- Capacité 8 ou 16 bacs divisibles.
- Dimensions d'un rack pour bac 300 mm de prof. : l 400 x P 300 x H 380 mm.
- Dimensions d'un rack pour bac 400 mm de prof. : L400 x P400 x H380 mm.

1



2



3



4

EXPEDITION
10 JOURS

NOUVEAU

Modèle	Nb de tiroirs	Prof. (mm)	Référence			Pièce par colis	Prix du colis H.T.	Réf transparent	Pièce par colis	Prix du colis H.T.
			Rouge	Vert	Bleu					
1	16	300	50214	50215	50216	1	134,00 €	50217	1	150,00 €
2	8	300	50218	50219	50220	1	116,00 €	50221	1	132,00 €
3	16	400	50222	50223	50224	1	156,00 €	50225	1	184,00 €
4	8	400	50226	50227	50228	1	136,00 €	50229	1	154,00 €

Bac de rangement Topbox

- Bac de rangement en polypropylène.
- Matière très résistante.
- Préhension facile grâce aux deux poignées ergonomiques.
- Couvercle avec fermeture par clip.
- Coloris : transparent.

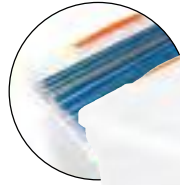

TOP 15



TOP 29



TOP 30



TOP 45



Modèle	Réf.	Dim. ext. (mm) L x l x H	Pièce par colis	Prix pièce H.T.	Prix du colis H.T.
TOP 15	18335	395 x 290 x 186	12	9,01 €	108,12 €
TOP 30	18336	575 x 390 x 205	6	14,33 €	85,98 €
TOP 45	18337	575 x 390 x 300	6	16,45 €	98,70 €
TOP 29	18338	395 x 380 x 285	6	18,13 €	108,78 €

Bacs gerbables

Les bacs gerbables sont parfaitement adaptés au transport et aux expéditions internes. Reconnus pour leur fiabilité notamment grâce aux poignées encastrées, à une forme stable, robuste et à une sécurité au gerbage grâce à un rebord continu. Parois internes lisses.



Modèle	Réf.	Dim. (mm) L x l x H	Volume (L)	Coloris	Pièce par colis	Prix pièce H.T.	Prix du colis H.T.
14/6-3	50652		7	Bleu	20	15,36 €	307,20 €
14/6-2Z	50660		33	Bleu	1	29,85 €	29,85 €

Résiste aux :

- Acides
- Chocs
- Températures de -20°C à + 100°C



Autres dimensions, nous consulter.

Bacs basculants

- Blocs à bacs-tiroirs basculants amovibles
- Matière : ABS très résistante
- Coloris du casier : beige
- Coloris du tiroir : transparent
- Ouverture frontale à 45°



Modèle	Réf.	Nb de tiroirs	Dim. ext. du bloc (mm) L x l x H	Dim. int. du tiroir (mm) L x l x H	Pièce par colis	Prix du colis H.T.
9	50009	9	600 x 62 x 77	47 x 43 x 45/63	1	13,50 €
6	50006	6	600 x 91 x 113	79 x 65 x 69/92	1	18,08 €
5	50005	5	600 x 133 x 164	97 x 95 x 105/146	1	26,09 €
4	50004	4	600 x 168 x 207	123 x 126 x 132/190	1	36,72 €
3	50003	3	600 x 197 x 240	172 x 149 x 159/220	1	44,73 €
2	50002	2	600 x 299 x 353	264 x 220 x 240/335	1	106,23 €



9



6



5



4



3



2

Tringle de blocage

Permet le blocage des tiroirs pendant les transports (des véhicules).

Réf. : 50025

- Pièce par colis: 1
- Prix du colis : 3,51 €



Bacs mini

Combinables par les 4 côtés. Ils forment des ensembles solidaires et permettent toutes les combinaisons possibles.

Mini 9
beige



Mini 9
bleu



Mini 9
rouge



Mini 5
blanc



Modèle / Coloris	Réf.	Dim. ext. du bloc (mm) L x l x H	Dim. int. du tiroir (mm) L x l x H	Pièce par colis	Prix pièce H.T.	Prix du colis H.T.
Mini 9 beige	50012	65 x 74 x 77	47 x 43 x 45/63	10	2,10 €	21,00 €
Mini 9 bleu	50013	65 x 74 x 77	47 x 43 x 45/63	10	2,10 €	21,00 €
Mini 9 rouge	50015	65 x 74 x 77	47 x 43 x 45/63	10	2,10 €	21,00 €
Mini 5 blanc	50010	122 x 133 x 160	97 x 95 x 105/146	4	9,84 €	39,36 €

Accessoires pour bacs basculants

EXPÉDITION
10 JOURS

NOUVEAU

BACS PLASTIQUES

Kit panneau mural

Chaque kit est constitué d'un support mural stratifié blanc ou en métal laqué gris et de bacs basculants.



Modèle	Réf.	Dim. ext. (mm) L x H x P	Structure du cadre	Nb de tiroirs	Pièce par colis	Prix du colis H.T.
1	50040	600 x 410 x 108	Bois	30	1	106,00 €
2	50041	600 x 684 x 185	Bois	33	1	162,00 €
3	50042	600 x 960 x 185	Bois	44	1	216,00 €
4	50043	601 x 730 x 163	Métal	31	1	180,00 €
5	50044	601 x 1080 x 163	Métal	51	1	248,00 €

Kit rack

Chaque kit est constitué d'un rack fixe ou mobile en structure métallique et de bacs basculants.



Modèle	Réf.	Dim. ext. (mm) L x H x P	Nb de tiroirs	Pièce par colis	Prix du colis H.T.
1	50045	600 x 1900 x 330	37	1	578,00 €
2	50046	600 x 1900 x 620	74	1	1 012,00 €
3	50047	600 x 1380 x 620	84	1	794,00 €

Kit armoire

Chaque kit est constitué d'un cadre métallique et de bacs basculants.



Modèle	Réf.	Dim. ext. (mm) L x H x P	Nb de tiroirs	Pièce par colis	Prix du colis H.T.
1	50048	665 x 910 x 250	33	1	534,00 €
2	50050	665 x 910 x 250	69	1	548,00 €
3	50051	665 x 2000 x 250	61	1	886,00 €
4	50052	1270 x 2000 x 250	154	1	1 446,00 €

Bacs à bec SLK

Les bacs à becs de la série SLK sont superposables et ont une ouverture frontale qui permet une prise en main très rapide des produits. Ces bacs plastiques sont ergonomiques, indéformables et très robustes.

Disponible sur stock en bleu et en rouge avec possibilité de coloris personnalisés sur demande.

Les bacs à becs en plastique Multiroir ont la particularité d'être très résistants :

- À la plupart des acides et agents chimiques.
- À la casse et aux chocs.
- Aux températures extrêmes (de -20° à +100°).
- Au vieillissement des formes.

Ils sont aussi :

- Idéalement adaptés au Picking.
- Fabriqués en polypropylène haute résistance.
- Gerbables.
- Hygiéniques grâce aux parois internes lisses.

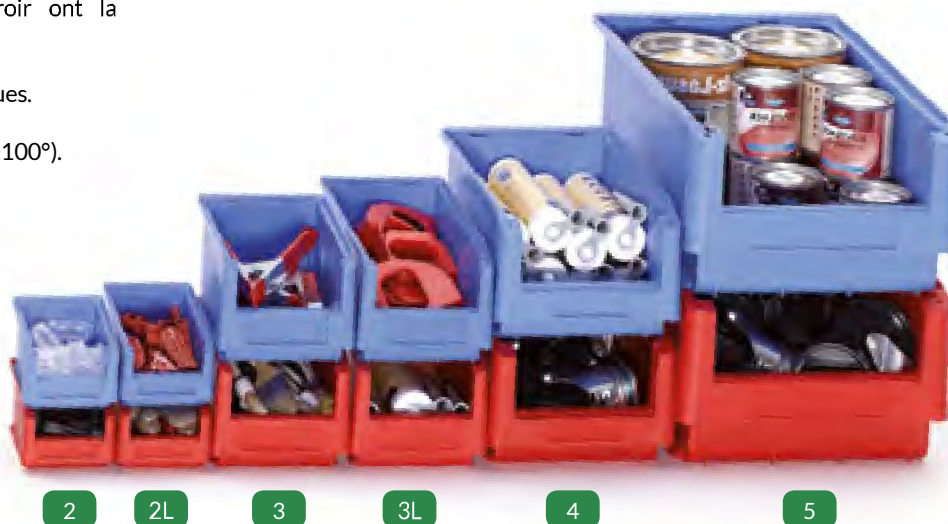

Excellent rapport
qualité / prix

Modèle	Référence		Dim. ext. (mm) L x l x H	Dim. int. (mm) L x l x H	Volume (L)	Charge maxi (kg)	Pièce par colis	Prix pièce H.T.	Prix du colis H.T.
	Bleu	Rouge							
2	ASLK2-5**	ASLK2-3**	160 x 100 x 75	140 x 85 x 65	1	3	60	0,72 €	43,20 €
2L	ASLK2L-5*	ASLK2L-3*	215 x 100 x 75	185 x 85 x 65	1,15	3	60	1,00 €	60,00 €
3	ASLK3-5*	ASLK3-3*	230 x 150 x 125	200 x 130 x 115	3	5	30	1,84 €	55,20 €
3L	ASLK3L-5*	ASLK3L-3*	315 x 150 x 125	275 x 130 x 115	5	7	30	2,19 €	65,70 €
4	ASLK4-5*	ASLK4-3*	350 x 210 x 150	300 x 185 x 140	8	10	10	3,19 €	31,90 €
5	ASLK5-5*	ASLK5-3*	500 x 315 x 200	450 x 280 x 190	23	15	6	7,07 €	42,42 €

Panneaux muraux pour bacs à bec

Système ingénieux de panneaux muraux combinables à volonté.

- Fabrication en polypropylène forte épaisseur.
- Convient à toutes les tailles de bacs.
- Dimensions ext : 450 x H 540 mm.



3

- Avec 16 bacs ASLK2



2

- Avec 9 bacs ASLK3



1

KIT PANNEAU MURAL AVEC BACS		
Modèle	Réf.	Prix du kit H.T.
2	KT10161	34,06 €
3	KT10162	29,02 €

PANNEAU MURAL SANS BACS		
Modèle	Réf.	Prix du kit H.T.
1	14362	17,50 €

Racks mobiles pour bacs à bec

- Racks double face en structure métallique.
- Base acier ép. 2 mm et montants en tubes perforés de 50x30 mm.
- 4 roulettes non tachantes, diam. 100 mm dont 2 à frein.
- Charge maxi 150 kg.
- Dimensions du rack mobile L x l x H : 900 x 610 x 1405 mm.



RACK MOBILES SANS BACS		
Modèle	Réf.	Prix du kit H.T.
1	RA12001**	355,00 €

KIT RACK MOBILES AVEC BACS			
Modèle	Réf.	Nb de bacs / réf. / coloris	Prix du kit H.T.
2	KT10163**	56/ASLK 2/bleu 56/ASLK 2/rouge	435,64 €
3	KT10164**	25/ASLK 3/bleu 25/ASLK 3/rouge	447,00 €
4	KT10165**	25/ASLK 3L/bleu 25/ASLK 3L/rouge	464,50 €
5	KT10166**	16/ASLK 4/bleu 16/ASLK 4/rouge	457,00 €

Rail mural pour bacs à bec

Le rail mural fabriqué en acier convient à tous les bacs à bec.

Il se fixe aisément aux murs.

- Dimensions : L 592 x H47 mm.



RAIL MURAL SANS BACS		
Modèle	Réf.	Prix du kit H.T.
1	14363*	4,90 €

Les kits rayonnage + bacs a bec

- Dimensions hors tout du rayonnage
H x l x P : 2000 x 1073 x 420 mm.
- Structure du rayonnage très robuste en acier zingué.
- Cf. caractéristiques des rayonnages p. 112
- Cf. caractéristiques des bacs p. 22

EXPEDITION
20 JOURS

NOUVEAU



Modèle	Réf.	Nb d'étagères	Coloris bacs à bec	Nb de bacs / Réf.	Prix du kit
1	KT10151	10	Bleu	60 / ASLK 3L bleu	302,88 €
	KT10152	10	Rouge	60 / ASLK 3L rouge	302,88 €
2	KT10153	10	Bleu	40 / ASLK 4 bleu	309,04 €
	KT10154	10	Rouge	40 / ASLK 4 rouge	309,04 €
3	KT10155	8	Bleu	21 / ASLK 5 bleu	363,38 €
	KT10156	8	Rouge	21 / ASLK 5 rouge	363,38 €
4	KT10157	9	Bleu	24 / ASLK 3L bleu 12 / ASLK 4 bleu 6 / ASLK 5 bleu	342,86 €
	KT10158	9	Rouge	24 / ASLK 3L rouge 6 / ASLK 4 rouge 6 / ASLK 5 rouge	342,86 €

Les armoires portes battantes

Armoires métalliques 2 portes battantes spécialement équipées pour recevoir les bacs à bec.

- Livrée montée avec serrure.
- Version haute et version basse.



1



2

Modèle	Réf.	Dim. ext. (mm) L x P x H	Nb de bacs et dimensions	Prix du kit H.T.
1	KT10121	1000 x 450 x 1100	72 bacs rouges 100 x 105 x H50 mm 48 bacs bleus 245 x 150 x H130 mm	601,00 €
2	KT10122	1000 x 450 x 2000	144 bacs rouges 100 x 105 x H50 mm 96 bacs bleus 245 x 150 x H130 mm	863,00 €

Les armoires sans porte

Armoires métalliques sans porte spécialement équipées pour recevoir les bacs à bec.

- Livrée montée.



1



2



3

Modèle	Réf.	Dim. ext. (mm) L x l x H	Largeur utile (mm)	Hauteur utile entre tablette (mm)	Nb de tablettes	Nb de bacs et références	Prix du colis H.T.
1	KT10123	2000 x 1000 x 200	930	13 x 110 mm	13	104 bacs bleus ASLK2	398,00 €
2	KT10125	2000 x 1000 x 300	930	9 x 160 et 1 x 115 mm	10	54 bacs bleus ASLK3	449,00 €
3	KT10173	2000 x 1000 x 300	930	7 x 210 et 1 x 160 mm	8	32 bacs bleus ASLK4	529,00 €

Cf bacs à bec page 22.

Bacs à bec Ecobox

Bacs à bec série économique, ils sont superposables et munis de porte-étiquettes.

Fabriqués en polypropylène, ils sont très robustes.

- Coloris : bleu.



Modèle	Réf.	Dim. ext. (mm) L x l x H	Volume (L)	Pièce par colis	Prix pièce H.T.	Prix du colis H.T.
ECOBX 110	14101	100 x 109 x 53	0,3	40	0,77 €	30,80 €
ECOBX 111	14104	168 x 111 x 76	1	60	1,15 €	69,00 €
ECOBX 112	14107	250 x 160 x 129	4	30	2,47 €	74,10 €
ECOBX 114	14110	355 x 220 x 167	9	10	5,11 €	51,10 €
ECOBX 115	14113	505 x 333 x 187	34	4	11,49 €	45,96 €

Bacs à bec alvéolaires

Fabriqués en polypropylène alvéolaire, ils sont indéformables, et très résistants aux chocs.

Livrés à plat et faciles à monter par simple pliage, ils allient rigidité et légèreté.

Très pratiques pour le transport et le stockage de marchandises, ils résistent à la plupart des agents chimiques et supportent des variations de température de -20°C à +70°C.

- Coloris : orange ou bleu.

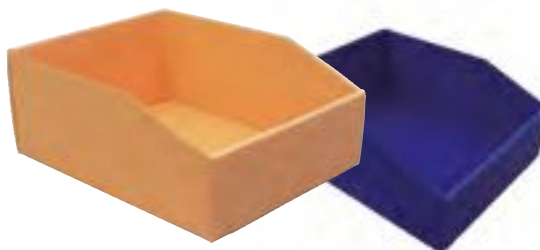

Réf.		Dim. ext. (mm) L x l x H	Pièce par colis	Prix du colis H.T.
Bleu	Orange			
15001	15002	180 x 120 x 65	25	19,25 €
15004	15005	280 x 90 x 105	25	32,25 €
15007	15008	380 x 90 x 105	25	34,00 €
15010	15011	280 x 180 x 105	25	36,75 €
15013	15014	380 x 180 x 105	25	42,00 €
15016	15017	380 x 180 x 155	25	59,00 €
15019	15020	380 x 300 x 155	25	75,00 €

Bacs à bec antistatiques

La gamme des bacs à bec antistatiques est destinée au stockage ou au rangement de tous les produits sensibles à l'électricité statique.

En polypropylène, ils sont très résistants et indéformables.

Possèdent une grande poignée en façade pour faciliter la manutention.

- Bonne visibilité du contenu.
- Porte-étiquette intégré.
- Bacs empilables entre eux.
- Coloris : noir.



Modèle	Réf.	Dim. ext. (mm) L x l x H	Dim. int. (mm) L x l x H	Pièce par colis	Prix pièce H.T.	Prix du colis H.T.
FB 2 K	50110	500 x 300 x 200	425 x 280 x 183	6	30,82 €	184,92 €
FB 3 K	50111	350 x 200 x 200	280 x 182 x 185	8	19,70 €	157,60 €
FB 3 Z K	50112	350 x 200 x 145	280 x 182 x 120	12	13,20 €	158,40 €
FB 4 K	50113	235 x 145 x 125	180 x 127 x 108	27	6,68 €	180,36 €
FB 5 K	50114	175 x 100 x 75	129 x 87 x 67	40	3,71 €	148,40 €
FB 6 K	50115	95 x 100 x 50	60 x 87 x 44	50	2,22 €	111,00 €
FB 6D K	50116	95 x 100 x 50	60 x 87 x 44	50	2,97 €	148,50 €



FB 6D K

Bacs à bec transparents

Cette série de bacs à bec transparents est d'une qualité exceptionnelle.

La transparence du polystyrène permet une identification visuelle parfaite du contenu, tandis que la forte épaisseur de matière apporte une grande robustesse.

Chaque bac dispose d'un fond cannelé pour faciliter la prise des pièces.

- 6 références aux choix



Modèle	Réf.	Dim. ext. (mm) L x l x H	Dim. int. (mm) L x l x H	Volume (l)	Pièce par colis	Prix pièce H.T.	Prix du colis H.T.
1015	14231	165 x 105 x 75	105 x 90 x 65	0,6	60	2,25 €	135,00 €
1520	14232	192 x 149 x 105	130 x 125 x 115	1,1	45	4,26 €	191,70 €
1525	14233	250 x 149 x 130	185 x 125 x 115	2,7	30	6,42 €	192,60 €
1930	14234	300 x 186 x 156	230 x 155 x 140	5	24	8,00 €	192,00 €
1940	14235	400 x 186 x 156	330 x 155 x 140	7,2	24	10,89 €	261,36 €
1950	14236	500 x 186 x 182	430 x 155 x 165	9,6	12	17,18 €	206,16 €

Bacs à bec cristal

Bacs à bec fabriqués en SAN.

Très grande transparence qui permet une visibilité maximale du contenu.

Fond lisse, idéal pour les laboratoires et le secteur médical.



Modèle	Réf.	Dim. ext. (mm) L x l x H	Dim. int. (mm) L x l x H	Volume (L)	Pièce par colis	Prix pièce H.T.	Prix du colis H.T.
1	50101	160 x 100 x 75	134 x 85 x 66	1	25	2,38	59,50 €
2	50102	230 x 150 x 130	190 x 127 x 120	3,8	25	4,50	112,50 €

Bacs tiroirs

Les bacs tiroirs sont fabriqués en polypropylène forte épaisseur.

Ils sont très rigides et résistent aux huiles et graisses.

Pratiques pour le rangement ou le stockage de petites pièces.

Nombreuses possibilités de compartimentage à l'aide de séparations en option.

- Design et coloris modernes.
- Coloris : bleu.
- Grande contenance.
- Très bonne stabilité à l'empilage.
- Nombreux accessoires.

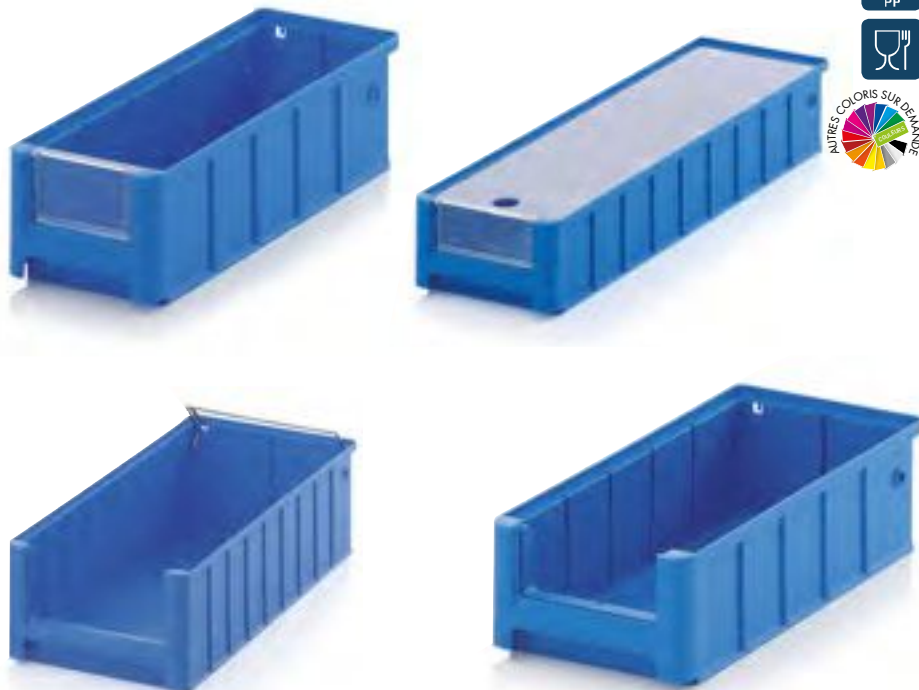

EXPEDITION
20 JOURS

NOUVEAU

5
PP

Autres coloris sur demande



Réf.	Dim. ext. (mm) L x l x H	Dim. int. (mm) L x l x H	Volume (L)	Pièce par colis	Prix du colis H.T.
ARK 3109	300 x 117 x 90	271 x 99 x 88	2,4	1	3,38 €
ARK 31509	300 x 156 x 90	271 x 138 x 88	3,4	1	3,45 €
ARK 3209	300 x 234 x 90	271 x 216 x 88	5,3	1	4,13 €
ARK 3214	300 x 234 x 140	271 x 216 x 138	8,3	1	5,05 €
ARK 4109	400 x 117 x 90	371 x 99 x 88	3	1	3,70 €
ARK 41509	400 x 156 x 90	371 x 138 x 88	4,7	1	3,88 €
ARK 4209	400 x 234 x 90	371 x 216 x 88	7,3	1	4,58 €
ARK 4214	400 x 234 x 140	371 x 216 x 138	11,4	1	5,49 €
ARK 5109	500 x 117 x 90	471 x 99 x 88	4,2	1	4,39 €
ARK 51509	500 x 156 x 90	471 x 138 x 88	5,9	1	4,69 €
ARK 5209	500 x 234 x 90	471 x 216 x 88	9,3	1	5,42 €
ARK 5214	500 x 234 x 140	471 x 216 x 138	14,5	1	6,33 €
ARK 6109	600 x 117 x 90	571 x 99 x 88	5,1	1	5,45 €
ARK 61509	600 x 156 x 90	571 x 138 x 88	7,2	1	5,87 €
ARK 6209	600 x 234 x 90	571 x 216 x 88	11,3	1	6,69 €
ARK 6214	600 x 234 x 140	571 x 216 x 138	17,6	1	7,65 €



Fenêtre cristal

- Matériau SAN transparent.
- Protège le contenu contre la poussière et les impuretés.
- Avec champ d'étiquettes.



Diviseur transversal

- Matériau SAN transparent.
- Réglables au pas de 50 mm.
- Avec champ d'étiquettes.
- Forme adaptée pour extraire les petits éléments.

Réf.	Pour réf.	Pièce par colis	Prix du colis H.T.
AES 109	ARK 3109, ARK 4109 ARK 5109, ARK 6109	1	0,52 €
AES 1509	ARK 31509, ARK 41509 ARK 51509, ARK 61509	1	0,59 €
AES 209	ARK 3209, ARK 4209 ARK 5209, ARK 6209	1	0,59 €
AES 214	ARK 3214, ARK 4214 ARK 5214, ARK 6214	1	0,72 €

Réf.	Pour réf.	Pièce /Colis	Prix du colis H.T.
AQT 109	ARK 3109, ARK 4109 ARK 5109, ARK 6109	1	0,54 €
AQT 1509	ARK 31509, ARK 41509 ARK 51509, ARK 61509	1	0,72 €
AQT 209	ARK 3209, ARK 4209 ARK 5209, ARK 6209	1	0,80 €
AQT 214	ARK 3214, ARK 4214 ARK 5214, ARK 6214	1	0,96 €



Couvercle anti-poussière

- Matériau Plexiglas transparent.
- Protège le contenu contre la poussière et les impuretés.

Réf.	Pour réf.	Pièce /Colis	Prix du colis H.T.
ASD 3117	ARK 3109	1	3,34 €
ASD 3156	ARK 31509	1	3,88 €
ASD 3234	ARK 3209, ARK 3214	1	4,78 €
ASD 4117	ARK 4109	1	3,88 €
ASD 4156	ARK 41509	1	4,44 €
ASD 4234	ARK 4209, ARK 4214	1	5,89 €
ASD 5117	ARK 5109	1	4,24 €
ASD 5156	ARK 51509	1	5,16 €
ASD 5234	ARK 5209, ARK 5214	1	6,80 €
ASD 6117	ARK 6109	1	4,78 €
ASD 6156	ARK 61509	1	5,89 €
ASD 6234	ARK 6209, ARK 6214	1	7,91 €



Diviseur longitudinal

- Matériau plastique.
- Coloris blanc.

Réf.	Pour réf.	Pièce /Colis	Prix du colis H.T.
ALT 309	ARK 3109, ARK 31509, ARK 3209	1	4,98 €
ALT 314	ARK 3214	1	6,66 €
ALT 409	ARK 4109, ARK 41509, ARK 4209	1	5,94 €
ALT 414	ARK 4214	1	8,57 €
ALT 509	ARK 5109, ARK 51509, ARK 5209	1	6,85 €
ALT 514	ARK 5214	1	9,53 €
ALT 609	ARK 6109, ARK 61509, ARK 6209	1	8,35 €
ALT 614	ARK 6214	1	8,57 €



Poignée de manutention

- Matériau acier zingué.
- Très bonne prise en main.

Réf.	Pour réf.	Pièce /Colis	Prix du colis H.T.
ASB 117	ARK 3109, ARK 4109, ARK 5109, ARK 6109	1	2,30 €
ASB 156	ARK 31509, ARK 41509, ARK 51509, ARK 61509	1	2,37 €
ASB 234	ARK 3214, ARK 4214, ARK 5214, ARK 6214	1	2,49 €



Etiquettes

- Lot de 25 feuilles A4.
- Format A4 perforé pour impression facile.
- Etiquettes cartonnées coloris blanc.

Réf.	Pour réf.	Pièce par colis	Prix du colis H.T.
AQT PE 109	AQT 109	1	54,90 €
AES PE 109	AES 109	1	54,90 €
AQT PE 1509	AQT 1509	1	54,90 €
AES PE 1509	AES 1509	1	54,90 €
AQT PE 209	AQT 209	1	54,90 €
AES PE 209	AES 209	1	54,90 €
AQT PE 214	AQT 214	1	54,90 €
AES PE 214	AES 214	1	54,90 €

Kit rayonnage + bacs tiroirs

- Dimensions hors-tout du rayonnage H x L : 2000x1073 mm.
- Structure du rayonnage très robuste en acier zingué.
- Caractéristiques du rayonnage p 112.

Rayonnage avec bacs					
Modèle	Réf.	Prof. (mm)	Nb de bacs par réf.	Nb d'étagères	Prix du kit H.T.
1	KT10101	400	40 / ARK 4214	10	389,24 €
1	KT10102	500	40 / ARK 5214	10	462,80 €
1	KT10103	600	40 / ARK 6214	10	538,26 €
2	KT10104	400	52 / ARK 4209	13	443,20 €
2	KT10105	500	52 / ARK 5209	13	539,14 €
2	KT10106	600	52 / ARK 6209	13	634,38 €
3	KT10107	400	104 / ARK 4109	13	589,84 €
3	KT10108	500	104 / ARK 5109	13	713,86 €
3	KT10109	600	104 / ARK 6109	13	853,30 €
4	KT10110	400	32 / ARK 4109, 16 / ARK 4209, 16 / ARK 4214	12	472,76 €
4	KT10111	500	32 / ARK 5109, 16 / ARK 5209, 16 / ARK 5214	12	569,88 €
4	KT10112	600	32 / ARK 6109, 16 / ARK 6209, 16 / ARK 6214	12	672,26 €



Bacs euronorme, caisses plastiques à parois ajourées

- Permettent la circulation de l'air. Ils sont donc propices au stockage et aux transports de denrées alimentaires.
- Sans accumulation d'humidité grâce à l'écoulement des liquides facilité.
- Identification aisée du contenu, même lorsque les bacs sont empilés.
- Sur demande : coloris personnalisé sans minimum de commande.



Réf.	Dim.ext. (mm) L x l x H	Dim.int. (mm) L x l x H	Volume (L)	Pièce par colis	Prix du colis H.T.
AEO 64/75**	600 x 400 x 75	570 x 370 x 60	15	1	8,45 €
AEO 64/12*	600 x 400 x 120	570 x 370 x 105	22	1	8,39 €
AEO 64/15**	600 x 400 x 150	565 x 364 x 135	28	1	10,51 €
AEO 64/17*	600 x 400 x 170	570 x 370 x 155	33	1	9,31 €
AEO 64/22*	600 x 400 x 220	570 x 370 x 205	43	1	10,85 €
AEO 64/27*	600 x 400 x 270	570 x 370 x 255	55	1	12,08 €
AEO 64/32*	600 x 400 x 320	570 x 370 x 305	64	1	12,57 €
AEO 64/42*	600 x 400 x 420	570 x 370 x 405	85	1	16,00 €

Bac norme Europe avec couvercle intégré

- Même modèle que les bacs Norme Europe à parois pleine mais avec couvercle en plus.
- Couvercle refermable avec 2 charnières et 2 fermoirs à cliquet.



Réf.	Dim.ext. (mm) L x l x H	Dim.int. (mm) L x l x H	Volume (L)	Pièce par colis	Prix du colis H.T.
AED 43/12 HG**	400 x 300 x 135	370 x 270 x 105	10	1	11,97 €
AED 43/22*	400 x 300 x 235	370 x 270 x 205	20	1	14,17 €
AED 43/32**	400 x 300 x 335	370 x 270 x 305	30	1	15,78 €
AED 64/12**	600 x 400 x 135	570 x 370 x 115	24	1	19,27 €
AED 64/22**	600 x 400 x 235	570 x 370 x 215	45	1	22,03 €
AED 64/32**	600 x 400 x 335	570 x 370 x 315	66	1	24,55 €
AED 64/42**	600 x 400 x 435	570 x 370 x 405	88	1	28,67 €
AED 86/32**	800 x 600 x 340	760 x 560 x 305	130	1	55,73 €
AED 86/42**	800 x 600 x 440	760 x 560 x 405	172	1	61,89 €

Accessoires pour bacs Europe

Séparateurs amovibles

Les séparateurs amovibles sont fabriqués en PP forte épaisseur et sont donc très robustes.

Ils permettent de compartimenter les bacs Europe parois pleines ou parois ajourées au format 600 x 400.

Ils sont très pratiques notamment pour le transport des verres et de la vaisselle.

Les séparateurs «BAS» s'ajustent parfaitement et librement au fond des bacs.

Les séparateurs «HAUT» s'encastrent dans les poignées.



EXPÉDITION 5 JOURS*

EXPÉDITION 20 JOURS**



Modèle	Réf.	Nb de cases	Dim. cases	Pour verre Ø max. en mm	Pièce par colis	Prix du colis H.T.
Séparateur haut SHT 12	AGEF12O**	12	137 x 117	107	1	5,34 €
Séparateur bas SBA 12	AGEF12U**	12	137 x 117	107	1	5,34 €
Séparateur haut SHT 24	AGEF24O*	24	90 x 86	84	1	5,82 €
Séparateur bas SBA 24	AGEF24U*	24	90 x 86	84	1	5,82 €
Séparateur haut SHT 40	AGEF40O*	40	67 x 67	65	1	6,63 €
Séparateur bas SBA 40	AGEF40U*	40	67 x 67	65	1	6,63 €
Séparateur haut SHT 15	AGEF15O*	15	109 x 117	107	1	5,34 €
Séparateur bas SBA 15	AGEF15U*	15	109 x 117	107	1	5,34 €

Séparateurs pour bacs

Nous proposons un système de séparateurs à la demande, en fonction de vos besoins.

Indiquez simplement la référence du bac, la hauteur des séparateurs et le nombre de séparateurs.

Ce système individualisé de séparateurs longitudinaux et transversaux par «peigne» est disponible pour tous les bacs Europe de notre catalogue.



Portes-étiquettes adhésifs

3 tailles disponibles de portes étiquettes en plastique transparent.

Réf.	Dimensions	Pièce par colis	Prix pièce H.T.	Prix du colis H.T.
A7034	Format A6	50	0,60 €	30,00 €
A7035	Format A5	50	0,79 €	39,50 €
A7036	Format A4	50	1,19 €	59,50 €



EXPÉDITION 20 JOURS

Clip documents

Clip en inox à fixer sur le bac.

Réf.	Pièce par colis	Prix du colis H.T.
AET	10	6,80 €



EXPÉDITION 20 JOURS

AET

Accessoires pour bacs Europe

Les chariots porte-bac 600 x 400

Permettent le déplacement des bacs 600 x 400 et des bacs 400 x 300 mm.

- Robustes, charge admissible 100 kg.
- Roues de haute qualité, déplacement facile.
- Coloris standard rouge et bleu sur demande.
- Nombreuses options, nous consulter : freins, roues fixes, roues polyamides, avec pare-fil.



Les chariots porte-bac 800 x 600

Permettent le déplacement des bacs 800 x 600 et des bacs 600 x 400 mm.

- Très robustes, charge admissible 250 kg.
- Roues de haute qualité, déplacement facile.
- Coloris standard gris, autre coloris sur demande.
- Nombreuses options, nous consulter : freins, roues fixes, roues polyamides, avec pare-fil.



Les couvercles

- Couvercle amovibles et encastrables.
- Chaque format de bac dispose de son couvercle.

Modèle	Réf.	Pièce par colis	Prix du colis H.T.
Chariot 600 X 400	ARO 64 R GU*	1	49,28 €
Chariot 800 X 600	ARO 86 GU**	1	117,94 €
Couvercle 300 X 200	ADE 32*	1	2,32 €
Couvercle 400 X 300	ADE 43*	1	3,14 €
Couvercle 600 X 400	ADE 64*	1	4,88 €
Couvercle 800 X 600	ADE 86*	1	20,59 €



Kits rayonnage + bacs Europe

- Dimensions hors tout du rayonnage H x l x P : 2000 x 1073 x 400 mm.
- Structure du rayonnage très robuste en acier zingué.
- Cf. caractéristiques des rayonnages p. 112.

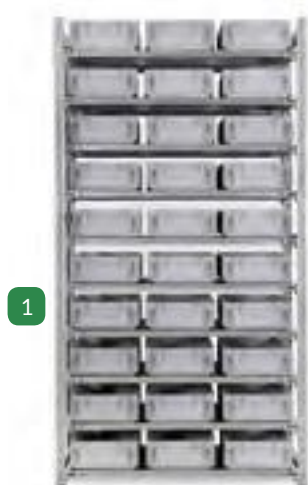

Bacs 400 x 300 x 120



Bacs 400 x 300 x 220

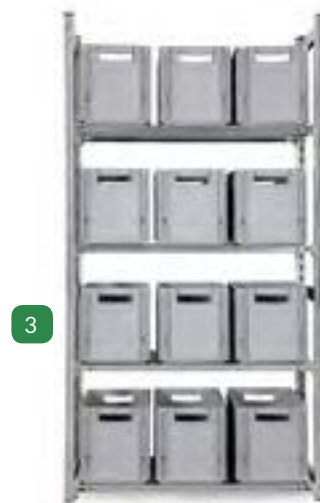

Bacs 400 x 300 x 320

RAYONNAGES AVEC BACS (cf. bacs p. 32)

Modèle	Réf.	Profondeur (mm)	Nb de bacs par réf.	Nb d'étagères	Prix du kit H.T.
1	KT10131	400	30 / AEG 43/12 HG	10	341,34 €
2	KT10132	400	18 / AEG 43/22	6	268,52 €
3	KT10133	400	12 / AEG 43/32	4	219,60 €

Bacs Europe avec ouverture

Les bacs Europe avec ouverture allient tous les avantages :

- La solidité des bacs Europe.
- L'empilement facile des bacs.
- La préhension facilitée grâce à l'ouverture.
- Coloris : gris clair.

Réf.	Dim. ext. (mm) L x l x H.	Volume (L)	Ouverture (mm) L x H	Pièce par colis	Prix du colis H.T.
ASLK 43/22	400 x 300 x 220	20	200 x 120	1	11,03 €
ASLK 43/27	400 x 300 x 270	26	200 x 170	1	11,63 €
ASLK 43/32	400 x 300 x 320	30	200 x 220	1	12,65 €
ASLK 64/22	600 x 400 x 220	45	310 x 130	1	15,57 €
ASLK 64/27	600 x 400 x 270	56	310 x 180	1	17,88 €
ASLK 64/32	600 x 400 x 320	66	310 x 220	1	18,06 €
ASLK 64/42	600 x 400 x 420	88	310 x 220	1	19,26 €
ASLK 86/32	800 x 600 x 320	130	490 x 210	1	42,75 €
ASLK 86/42	800 x 600 x 420	172	490 x 310	1	49,19 €



EXPEDITION
20 JOURS



Bacs Europe pliables

Les bacs pliables trouvent leur application aussi bien dans l'industrie que dans le commerce des denrées alimentaires.

- Système de pliage efficace, rapide et sûr.
- Réduction importante de l'encombrement.
- Idéal pour le transport.
- Bac très robuste.
- Compatible avec les autres bacs Europe.

Sans couvercle

Réf.	Dim. ext. (mm) L x l x H	Volume (L)	Pièce par colis	Prix du colis H.T.
AFB 43/22	400 x 300 x 220	21	1	20,09 €
AFB 43/32	400 x 300 x 320	31	1	23,08 €
AFB 64/22	600 x 400 x 220	46	1	25,92 €
AFB 64/32	600 x 400 x 320	67	1	29,05 €
AFB 64/42	600 x 400 x 420	87	1	33,22 €
AFB 86/445	800 x 600 x 445	188	1	64,64 €



Avec couvercle

Réf.	Dim. ext. (mm) L x l x H	Volume (L)	Pièce par colis	Prix du colis H.T.
AFBD 43/22	400 x 300 x 220	19	1	23,49 €
AFBD 43/32	400 x 300 x 320	29	1	26,47 €
AFBD 64/22	600 x 400 x 220	42	1	31,51 €
AFBD 64/32	600 x 400 x 320	62	1	34,63 €
AFBD 64/42	600 x 400 x 420	83	1	38,81 €
AFBD 86/445	800 x 600 x 445	182	1	76,00 €



EXPEDITION
20 JOURS



Bacs norme Europe ESD antistatiques

Les bacs norme Europe ESD ou antistatiques sont spécialement conçus pour le stockage et le transport de produits électroniques.

Ils empêchent les chargements électrostatiques et détournent les charges existantes. Résistance de contact / résistance superficielle : 106 < 1010 Ohm cm. De très bonne qualité, ces bacs vous apportent fiabilité et sécurité.

- Compatibles avec les conteneurs normes Europe.
- Coloris noir.

Réf.	Dim. ext. (mm) L x l x H	Dim. int. (mm) L x l x H	Pièce par colis	Prix du colis H.T.
AESDEG43/22HG	400 x 300 x 220	370 x 270 x 205	1	12,23 €
AESDEG43/32HG	400 x 300 x 320	370 x 270 x 305	1	14,59 €
AESDEG64/12HG	600 x 400 x 120	570 x 370 x 115	1	15,40 €
AESDEG64/17HG	600 x 400 x 170	570 x 370 x 165	1	17,85 €
AESDEG64/22HG	600 x 400 x 220	570 x 370 x 215	1	19,24 €
AESDEG64/27HG	600 x 400 x 270	570 x 370 x 265	1	22,35 €
AESDEG64/32HG	600 x 400 x 320	570 x 370 x 315	1	22,53 €
AESDEG64/42HG	600 x 400 x 420	570 x 370 x 415	1	27,95 €
AESDEG86/42HG	600 x 800 x 420	560 x 760 x 405	1	60,42 €



Réf.	Désignation	Dim. ext. (mm) L x l x H	Pièce par colis	Prix du colis H.T.
AESDDE43	Couvercle 43k pour bac 400 x 300	400 x 300	1	7,26 €
AESDDE64	Couvercle 64k pour bac 600 x 400	600 x 400	1	13,42 €
AESDDE86	Couvercle 86k pour bac 800 x 600	800 x 600	1	45,67 €



Bacs de transport avec couvercle

- Bac de transport gerbable et/ou empilable.
- Protection optimale des marchandises contre la saleté.
- Sécurité de saisie.
- Possibilité de plombage en option.
- Gain de place à vide 75%.
- Ergonomie grâce aux poignées pré-formées.
- Excellent rapport qualité/prix.



50476



Réf.	Dim. ext. (mm) L x l x H	Dim. int. (mm) L x l x H	Volume (L)	Pièce par colis	Prix du colis H.T.
AMBD 3217	300 x 200 x 190	212 x 134 x 147	5	1	6,52 €
AMBD 4322	400 x 300 x 240	312 x 234 x 197	17	1	10,14 €
AMBD 4327	400 x 300 x 290	312 x 234 x 247	21	1	11,04 €
AMBD 4332	400 x 300 x 340	312 x 234 x 297	25	1	11,96 €
AMBD 6417	600 x 400 x 190	500 x 330 x 147	27	1	15,44 €
AMBD 6422	600 x 400 x 240	500 x 330 x 197	36	1	16,32 €
AMBD 6427	600 x 400 x 290	500 x 330 x 247	45	1	17,75 €
AMBD 6432	600 x 400 x 340	500 x 330 x 297	54	1	19,25 €
AMBD 6442	600 x 400 x 440	500 x 330 x 397	72	1	22,44 €
AMBD 8632	800 x 600 x 340	700 x 530 x 297	74	1	41,25 €
AMBD 8642	800 x 600 x 440	700 x 530 x 397	99	1	45,88 €
50476		1 lot de 500 plombes		1	58,15 €

Bacs de transport sans couvercle



Réf.	Dim. ext. (mm) L x l x H	Pièce par colis	Prix du colis H.T.
AMB 3217	300 x 200 x 170	1	4,39 €
AMB 4322	400 x 300 x 220	1	7,27 €
AMB 4327	400 x 300 x 270	1	8,30 €
AMB 4332	400 x 300 x 320	1	9,33 €
AMB 6417	600 x 400 x 170	1	11,12 €
AMB 6422	600 x 400 x 220	1	12,41 €
AMB 6427	600 x 400 x 270	1	14,06 €
AMB 6432	600 x 400 x 320	1	15,70 €
AMB 6442	600 x 400 x 420	1	19,49 €



Accessoires

Etrier d'empilage à monter soit même			
Réf.	Unique pour (mm)	Pièce par colis	Prix du colis H.T.
AMB SB 32	300 x 200	1	1,71 €
AMB SB 43	400 x 300	1	1,90 €
AMB SB 64	600 x 400	1	2,47 €
AMB SB 86	800 x 600	1	15,23 €

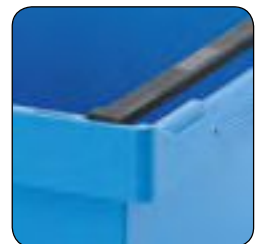

Bac E2

Le bac E2 a été conçu pour le transport et le stockage de produits de boucherie et de charcuterie.

Entièrement fabriqué en PEHD, il est très résistant aux chocs et aux variations de température -30 °C et +60 °C.

Ce bac est également conforme aux normes : DIN 55423 et EHI.



Réf. AE2

- Dim ext. L x l x H : 600 x 400 x 200 mm.
- Empilables.
- Pièce par colis : 55.
- Prix pièce H.T. : 7,39 €.
- Prix du colis H.T. : 406,45 €



Casiers à vaisselle multi-rack

La gamme multi-rack est un système complet de casiers à vaisselle pour le lavage, le stockage et le transport des verres et assiettes.

- Matière Copolymère très hygiénique.
- Éléments renforcés par une double paroi.
- Séchage optimal avec moins ou pas d'essuyage.
- Hygiène maximale.
- Système modulaire, pratique et ergonomique.
- Unique au monde : casiers ouverts avec possibilité de languettes de fermeture.
- Accessoires pour le transport et le stockage.

Les bases et les rehausses sont livrées séparément et se montent très facilement.



Base 9 compartiments



Rehausse 9 compartiments

∅ max. 151 mm



Base 16 compartiments



Rehausse 16 compartiments

∅ max. 113 mm



Base 25 compartiments



Rehausse 25 compartiments

∅ max. 89 mm

Modèle	Réf.	Dim. ext. (mm) L x l x H	Pièce par colis	Prix du colis H.T.
Base 9 compartiments - ∅ max. 151 mm	G10021	500 x 500 x 104	6	83,52 €
Réhausse 9 compartiments - ∅ max. 151 mm	G10022	500 x 500 x 44	12	85,68 €
Base 16 compartiments - ∅ max. 113 mm	G10023	500 x 500 x 104	6	92,88 €
Réhausse 16 compartiments - ∅ max. 113 mm	G10024	500 x 500 x 44	12	86,52 €
Base 25 compartiments - ∅ max. 89 mm	G10025	500 x 500 x 104	6	96,84 €
Réhausse 25 compartiments - ∅ max. 89 mm	G10026	500 x 500 x 44	12	91,56 €



Base 36 compartiments



Rehausse 36 compartiments

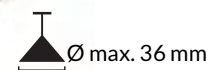

Base 49 compartiments



Rehausse 49 compartiments

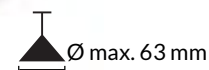

Casier à vaisselle pour assiettes et plateaux



Rehausse casier à vaisselle universel

- Pour un verre de H. maxi 120 mm : il faut 1 base + 1 rehausse (H. totale 140 mm).
- Pour un verre de H. maxi 160 mm : il faut 1 base + 2 rehausse (H. totale 180 mm).
- Pour un verre de H. maxi 200 mm : il faut 1 base + 3 rehausse (H. totale 220 mm).
- Pour un verre de H. maxi 240 mm : il faut 1 base + 4 rehausse (H. totale 260 mm).
- Pour un verre de H. maxi 280 mm : il faut 1 base + 5 rehausse (H. totale 300 mm).

Modèle	Réf.	Dim. ext. (mm) L x l x H	Pièce par colis	Prix du colis H.T.
Base 36 compartiments - Ø max. 73 mm	G10027	500 x 500 x 104	6	102,66 €
Réhausse 36 compartiments - Ø max. 73 mm	G10028	500 x 500 x 44	12	91,56 €
Base 49 compartiments - Ø max. 63 mm	G10029	500 x 500 x 104	6	105,78 €
Réhausse 49 compartiments - Ø max. 63 mm	G10030	500 x 500 x 44	12	97,56 €
Casier à vaisselle pour couverts	G10033	500 x 500 x 104	6	93,06 €
Casier à vaisselle pour assiettes et plateaux	G10034	500 x 500 x 104	6	93,06 €
Réhausse casier à vaisselle universel	G10032	500 x 500 x 44	12	66,96 €

Accessoires pour casiers à vaisselle multi-rack



Languette de fermeture



Clip d'identification

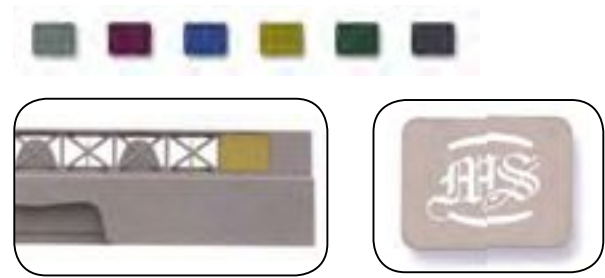

Modèle	Dimensions (mm) L x H	référence						Pièce par colis	Prix pièce H.T.	Prix du colis H.T.
		Marron	Marron foncé	Bordeaux	Bleu	Jaune	Vert			
Languette de fermeture	400 x 25	G10001	G10006	G10002	G10003	G10004	G10005	24	0,86 €	20,64 €
Clip d'identification	30 x 25	G10011	G10016	G10012	G10013	G10014	G10015	24	0,60 €	14,40 €



1



2



3



4



5



6

Modèle	Désignation	Réf.	Dim. ext (mm) L x l x H	Pièce par colis	Prix pièce H.T.	Prix du colis H.T.
1	Demi-panier pour couverts	G10036	425 x 220 x 145	6	10,11 €	60,66 €
2	Couvercle pour casier à vaisselle	G10035	500 x 500 x 44	6	13,20 €	79,20 €
3	Chariot caisse / casier de lavage 500 x 500 mm	G10120	540 x 540 x 230	1	70,64 €	70,64 €
4	Chariot inox 5 niveaux pour casiers 500 x 500 mm	G10122	640 x 633 x 1160	1	300,69 €	300,69 €
5	Chariot inox 9 niveaux pour casiers 500 x 500 mm	G10123	640 x 633 x 1710	1	459,47 €	459,47 €
6	Chariot pour casiers a vaisselle	G10124	540 X 540 X 980	1	123,66 €	123,66 €

Guide pour pases et extensions

Diamètre :

Placer le verre à l'envers au-dessus du diagramme des cercles.

Le cercle qui s'ajuste au mieux au plus grand diamètre du verre (base, corps ou partie supérieure) déterminera le nombre de compartiments nécessaires.

Hauteur :

Utiliser le guide vertical pour déterminer la hauteur et le nombre de rehausses nécessaires.

Dans le cas où la hauteur du verre soit entre deux rehausses, veuillez impérativement choisir la rehausse supérieure.

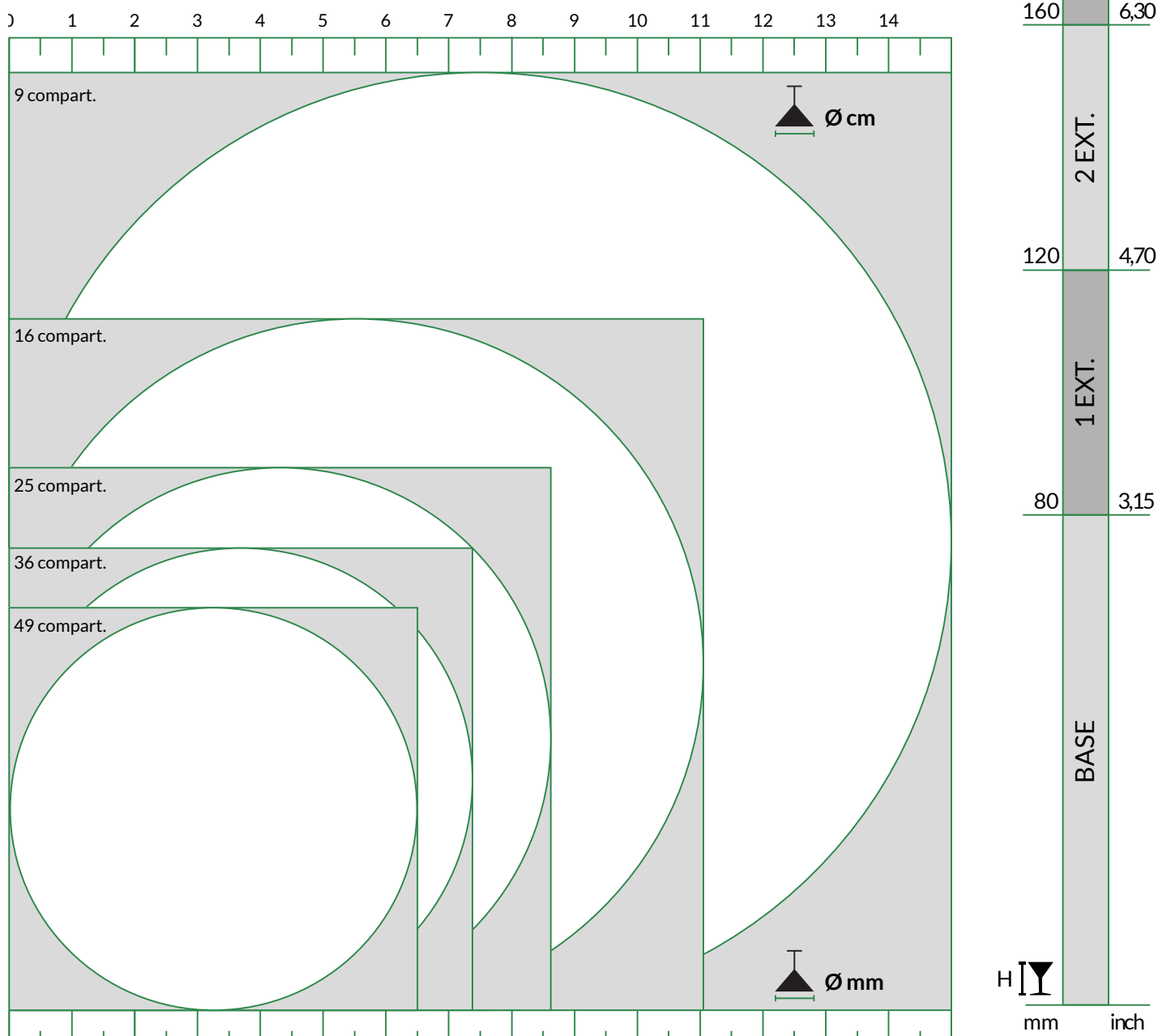

Bacs Kaiman

Les bacs de transport KAIMAN sont pourvus d'un porte-étiquette inviolable et d'une fermeture à couvercle rabattable.

Ce couvercle rabattable à la verticale de type crocodile s'arrache difficilement lors des transports.

Il est également muni de plusieurs emplacements permettant l'insertion de scellés de sécurité.

Grâce à sa base lisse, ce bac KAIMAN est compatible avec tous les types de convoyeurs.



Modèle	Réf.	Dim. ext. (mm) L x l x H	Dim. int. (mm) L x l x H	Volume (L)	Pièce par colis	Prix du colis H.T.
1	BA10001	400 x 300 x 222	338 x 254 x 197	18	1	11,00 €
2	BA10002	400 x 300 x 264	334 x 254 x 239	22	1	16,00 €
3	BA10003	400 x 300 x 306	329 x 250 x 282	25	1	12,36 €
4	BA10004	600 x 400 x 264	519 x 353 x 240	48	1	20,00 €
5	BA10005	600 x 400 x 306	514 x 350 x 281	54	1	26,87 €
6	BA10006	600 x 400 x 365	508 x 346 x 340	65	1	22,00 €
7	BA10007	600 x 400 x 400	503 x 343 x 375	70	1	27,00 €
8	BA10010	Lot de 1000 plombes de sécurité			1	56,00 €

Caisses Allibert maraîchers

Cette gamme est constituée des grands classiques des bacs Allibert.

Bacs gerbables robustes pour de multiples applications dans l'agroalimentaire.

- Coloris : brun-rouge.



Modèle	Réf.	Version	Dim. ext. (mm) L x l x H	Volume (L)	Pièce par colis	Prix pièce H.T.	Prix du colis H.T.
1	BA10041	Parois et fonds ajourés	500 x 300 x 180	21	528	10,87 €	5 739,36 €
2	BA10042	Parois ajourés - fond ondulé avec trous d'évacuation	500 x 300 x 201	23	560	9,00 €	5 040,00 €
3	BA10043	Parois et fonds ajourés	500 x 300 x 265	30	512	9,00 €	4 608,00 €
4	BA10044	Parois ajourés - fond ondulé avec trous d'évacuation	500 x 300 x 265	30	512	11,00 €	5 632,00 €
5	BA10045	Parois ajourés - fond plein avec trous d'évacuation	600 x 400 x 186	35	510	14,00 €	714,00 €
6	BA10046	Parois et fonds ajourés - bac à mottes	600 x 350 x 120	18	570	9,00 €	5 130,00 €
7	BA10047	Parois et fonds ajourés	580 x 350 x 120	18	500	9,00 €	4 500,00 €

Caisses Allibert maraîchers

Les bacs gerbables emboîtables Allibert sont très utilisés dans le monde agricole et agro-alimentaire.

Le système de bicoloration permet un repérage immédiat des positions de gerbage/emboîtement.

- Bacs bicolores en fonction des modèles.
- Taux d'emboîtement de 50% à 75% pour un gain de place à vide et pendant le transport.
- Parois et fonds pleins ou ajourés en fonction des modèles.
- Poignées ergonomiques pour une manipulation aisée.
- Matière PEHD pour une grande résistance aux chocs et aux produits chimiques.

EXPÉDITION
20 JOURS

NOUVEAU

BACS PLASTIQUES



11018



11020



13A17



13A18



13A24



13035



11036



11032



11032



11034



11047



13066



11051



11051



11052



13060



11065



11066

Modèle	Réf.	Dim. ext. (mm) L x l x H	Dim. int. (mm) L x l x H	Volume (L)	Version	Coloris	Pas de gerbage / Taux d'emboîtement	Pièce par colis	Prix du colis H.T.
11018	BA10021	600 x 400 x 117	458 x 338 x 102	18	A	Gris/gris clair	105 mm / 71%	1	11,75 €
11020	BA10022	600 x 400 x 117	458 x 338 x 102	18	C	Gris/gris clair	110 mm / 72%	1	11,00 €
13A17	BA10023	600 x 400 x 147	553 x 360 x 122	26	C	Rouge/beige	137 mm / 48%	1	13,85 €
13A18	BA10024	600 x 400 x 147	553 x 360 x 122	26	C	Bleu foncé/bleu	137 mm / 48%	1	20,81 €
13A24	BA10025	600 x 400 x 153	556 x 357 x 135	27	D	Bleu/vert	142 mm / 48%	1	11,00 €
13035	BA10026	600 x 400 x 187	553 x 360 x 171	35	D	Rouge/beige	180 mm / 48%	1	19,03 €
13036	BA10027	600 x 400 x 187	553 x 360 x 163	35	C	Rouge/beige	180 mm / 48%	1	11,00 €
11032	BA10028	600 x 400 x 200	457 x 338 x 177	32	A	Gris/gris clair	180 mm / 70%	1	12,21 €
11032	BA10029	600 x 400 x 200	457 x 338 x 177	32	A	Gris/rouge	180 mm / 70%	1	12,21 €
11034	BA10030	600 x 400 x 200	457 x 338 x 177	32	C	Gris/gris clair	180 mm / 70%	1	15,00 €
13047	BA10031	600 x 400 x 232	553 x 360 x 217	45	D	Brun/beige	225 mm / 48%	1	19,00 €
13066	BA10032	600 x 400 x 244	556 x 357 x 235	45	D	Bleu/vert	233 mm / 49%	1	11,98 €
11051	BA10033	600 x 400 x 300	460 x 340 x 270	50	A	Gris/rouge	285 mm / 72%	1	17,00 €
11051	BA10034	600 x 400 x 300	460 x 340 x 270	50	A	Gris/gris clair	285 mm / 72%	1	17,00 €
11052	BA10035	600 x 400 x 300	460 x 340 x 270	50	C	Gris/gris clair	285 mm / 72%	1	16,00 €
13060	BA10036	600 x 400 x 316	553 x 360 x 297	60	D	Rouge/beige	307 mm / 46%	1	25,00 €
11065	BA10037	600 x 400 x 400	460 x 340 x 370	70	A	Gris/gris clair	375 mm / 71%	1	22,00 €
11066	BA10038	600 x 400 x 400	460 x 340 x 370	70	C	Gris	375 mm / 71%	1	17,00 €



A

Fond et parois pleins



B

Fond plein et parois ajourées



C

Fond et parois ajourées



D

Fond plein avec trous de drainage et parois ajourées

Caisses maraîcher

Les caisses plastiques «spécial maraîcher» sont adaptées au travail des denrées alimentaires et/ou périssables.

Nos caisses plastiques sont fabriquées en polypropylène.

EXPÉDITION
15 JOURS

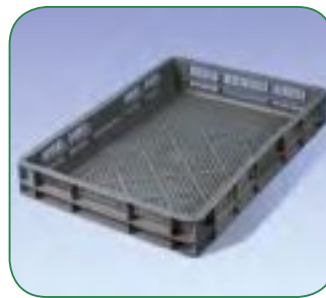

1

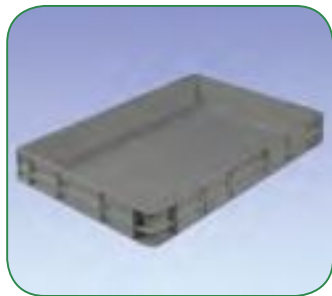

2



3

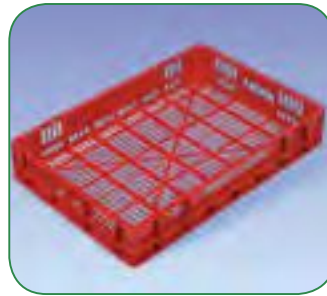

4

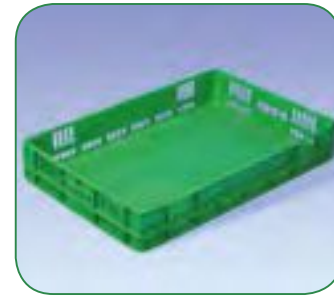

5

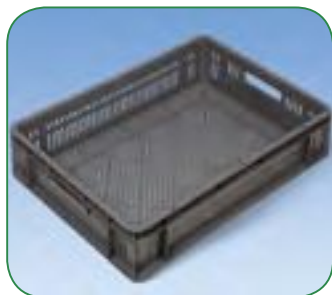

6



7



8



9



10

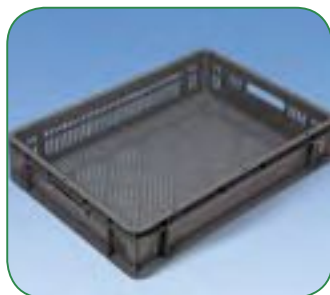

11



12



13

Minimum de commande pour toutes les caisses maraîcher : 1 palette par référence et par couleur.

Modèle	Dim. ext. (mm) L x l x H	Dim. int. (mm) L x l x H	Désignation	Références					Pièce par colis	Prix pièce H.T.	Prix du colis H.T.
				Noir	Rouge	Vert	Bleu	Gris			
1			Fond et parois ajourés	49101	49102	49103	49104	49105	200	6,33 €	1 266,00 €
2	600 x 400 x 75	565 x 365 x 70	Fond et parois pleins	49111	49112	49113	49114	49115	200	8,24 €	1 648,00 €
3			Fond plein parois ajourées	49691	49692	49693	49694	49695	200	7,79 €	1 558,00 €
4	600 x 400 x 100	575 x 372 x 87	Fond et parois ajourés	49121	49122	49123	49124	49125	200	8,03 €	1 606,00 €
5			Fond plein parois ajourées	49131	49132	49133	49134	49135	200	8,79 €	1 758,00 €
6			Fond et parois ajourés	49601	49602	49603	49604	49605	200	8,13 €	1 626,00 €
7	600 x 400 x 120	560 x 370 x 115	Fond et parois pleins	49581	49582	49583	49584	49585	200	9,98 €	1 996,00 €
8			Fond plein parois ajourées	49591	49592	49593	49594	49595	200	8,87 €	1 774,00 €
9			Fond et parois ajourés	49181	49182	49183	49184	49185	200	9,13 €	1 826,00 €
10	600 x 400 x 140	572 x 370 x 128	Fond plein parois ajourées	49211	49212	49213	49214	49215	200	9,88 €	1 976,00 €
11			Fond et parois ajourés	49631	49632	49633	49634	49635	200	10,18 €	2 036,00 €
12	600 x 400 x 160	560 x 370 x 155	Fond et parois pleins	49611	49612	49613	49614	49615	200	11,18 €	2 236,00 €
13			Fond plein parois ajourées	49621	49622	49623	49624	49625	200	10,29 €	2 058,00 €

- Norme Europe
- Sécurité alimentaire
- 5 coloris (bleu, noir, rouge, vert et gris)
- Grande capacité : de 15 à 48 Litres

EXPEDITION
15 JOURS



14



15



16



17



18



19



20



21



22



23

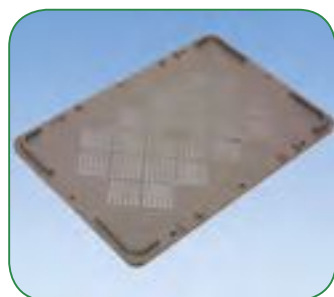

24

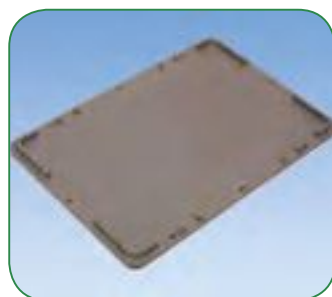

25

Modèle	Dim. ext. (mm) LxIxH	Dim. int. (mm) LxIxH	Désignation	Références					Pièce par colis	Prix pièce H.T.	Prix du colis H.T.
				Noir	Rouge	Vert	Bleu	Gris			
14	575 x 372 x 170	600 x 400 x 180	Fond et parois ajourés	49141	49142	49143	49144	49145	200	11,04 €	2 208,00 €
15			Fond plein parois ajourées	49151	49152	49153	49154	49155	200	11,22 €	2 244,00 €
16	570 x 370 x 185	600 x 400 x 200	Fond et parois ajourés	49231	49232	49233	49234	49235	200	12,15 €	2 430,00 €
17			Fond et parois pleins	49221	49222	49223	49224	49225	200	12,46 €	2 492,00 €
18			Fond plein parois ajourées	49241	49242	49243	49244	49245	200	12,46 €	2 492,00 €
19			Fond et parois ajourés	49161	49162	49163	49164	49165	200	14,10 €	2 820,00 €
20	575 x 372 x 225	600 x 400 x 235	Fond plein parois ajourées	49171	49172	49173	49174	49175	200	14,40 €	2 880,00 €
21			Fond et parois ajourés	49661	49662	49663	49664	49665	200	17,17 €	3 434,00 €
22	560 x 370 x 295	600 x 400 x 300	Fond et parois pleins	49641	49642	49643	49644	49645	200	19,32 €	3 864,00 €
23			Fond plein parois ajourées	49651	49652	49653	49654	49655	200	17,88 €	3 576,00 €
24	-	600 x 400 x 30	Couvercle ajouré	49671	49672	49673	49674	49675	200	5,46 €	1 092,00 €
25	-	600 x 400 x 30	Couvercle plein	49681	49682	49683	49684	49685	200	5,85 €	1 170,00 €

Caisses gerbables et empilables

- Fabriquées en polypropylène pour une grande résistance aux chocs, au froid et à la chaleur.
- Gerbables et empilables par retournement.
- Facilement empilables et gerbables.
- Emboîtables à vide pour économiser de l'espace.
- Plastique rigide et qualitatif.

EXPÉDITION
15 JOURS

1



2



3



4



5



6



7



8



9



10

Minimum de commande pour toutes les caisses maraîcher : 1 palette par référence et par couleur.

Modèle	Dim. ext. (mm) L x l x H	Dim. int. (mm) L x l x H	Désignation	Références					Pièce par colis	Prix pièce H.T.	Prix du colis H.T.
				Noir	Rouge	Vert	Bbleu	Gris			
1			Fond et parois ajourés	49271	49272	49273	49274	49275	380	6,30 €	2 394,00 €
2	465 x 335 x 112	600 x 400 x 120	Fond et parois pleins	49281	49282	49283	49284	49285	380	6,53 €	2 481,40 €
3			Fond et parois ajourés	49321	49322	49323	49324	49325	200	10,12 €	2 024,00 €
4	570 x 365 x 135	600 x 400 x 140	Fond et parois pleins	49291	49292	49293	49294	49295	200	10,51 €	2 102,00 €
5			Fond et parois ajourés	49311	49312	49313	49314	49315	200	10,02 €	2 004,00 €
6	460 x 340 x 190	600 x 400 x 200	Fond et parois pleins	49301	49302	49303	49304	49305	200	10,36 €	2 072,00 €
7			Fond et parois ajourés	49331	49332	49333	49334	49335	200	18,23 €	3 646,00 €
8	500 x 350 x 395	600 x 400 x 400	Fond et parois pleins	49341	49342	49343	49344	49345	200	21,13 €	4 226,00 €
9	-	600 x 400 x 45	Couvercle ajouré	49351	49352	49353	49354	49355	200	6,63 €	1 326,00 €
10	-	600 x 400 x 45	Couvercle plein	49361	49362	49363	49364	49365	200	7,26 €	1 452,00 €

Caisses-palettes

Les caisses-palettes rigides Geobox sont conçues pour être hygiéniques et robustes.

Les coins et les bords arrondis permettent un nettoyage facile et assurent une capacité de charge et une protection maximales des produits.

Les caisses-palettes GEOBOX sont idéales pour tous les métiers liés aux industries agro-alimentaires et des laboratoires.

- Caisse-palette rigide et parois pleines ou ajourées.
- Dimensions extérieures : 1200 x 1000 x H750 mm
- Dimensions utiles : 1110 x 910 x H545 mm
- Matière : HDPE
- Volume : 543 L
- Capacité de charge unitaire : 450 kg
- Capacité de gerbage : 4500 kg
- Nombreux accessoires tels que couvercles, patins, etc., nous consulter



Modèle	Référence	Parois	Piètement	Pièces par colis	Prix du colis H.T.
1	PA10001	Pleines	3 semelles	1	163,34 €
2	PA10002	Ajourées	3 semelles	1	229,94 €

Caisses-palettes plastiques

Nos caisses-palettes plastiques sont fabriquées en polypropylène haute densité robuste et résistant aux rayures. Les parois intérieures et extérieures lisses garantissent un nettoyage facile. Elles permettent un processus de travail sans faille dans le domaine du stockage et du transport grâce à leurs dimensions normées.



Caisses-palettes parois ajourées

- Disponibles au choix avec pieds ou semelles.
- Empilables - également avec couvercle.
- Jusqu'à 4 tonnes de charge.



Semelle



Pied



Roulette

Modèle	Réf.	Dim. ext. (mm) L x l x H	Pièce par colis	Prix pièce H.T.	Prix du colis H.T.
4 pieds	ABBO 1210	1200 x 1000 x 790	4	127,88 €	511,52 €
3 semelles	ABBO 1210 K	1200 x 1000 x 790	4	141,60 €	566,40 €
4 roulettes	ABBO 1210 R	1200 x 1000 x 790	4	169,74 €	678,96 €
4 pieds	AMBO 1210	1200 x 1000 x 1000	2	183,91 €	367,82 €
3 semelles	AMBO 1210 K	1200 x 1000 x 1000	2	199,78 €	399,56 €
4 roulettes	AMNO 1210 R	1200 x 1000 x 1000	2	232,21 €	464,42 €

Caisses-palettes parois pleines

- Formats ISO et EURO.
- Disponibles au choix avec pieds, semelles ou roulettes.
- Empilables - également avec couvercle.
- Jusqu'à 4 tonnes de charge.



Modèle	Réf.	Dim. ext. (mm) L x l x H	Pièce par colis	Prix pièce H.T.	Prix du colis H.T.
4 pieds	ABBG 1208**	1200 x 800 x 790	3	110,83 €	332,49 €
3 semelles	ABBG 1208 K**	1200 x 800 x 790	3	123,81 €	371,43 €
4 roulettes	ABBG 1208 R**	1200 x 800 x 790	3	150,37 €	451,11 €
4 pieds	ABBG 1210 *	1200 x 1000 x 790	1	132,67 €	530,68 €
3 semelles	ABBG 1210 K *	1200 x 1000 x 790	1	146,40 €	585,60 €
4 roulettes	ABBG 1210 R**	1200 x 1000 x 790	4	189,08 €	756,32 €
4 pieds	AMBG 1210**	1200 x 1000 x 1000	2	190,82 €	381,64 €
3 semelles	AMBG 1210 K**	1200 x 1000 x 1000	2	206,66 €	413,32 €
4 roulettes	AMBG 1210 R**	1200 x 1000 x 1000	2	239,12 €	478,24 €



Couvercles pour caisses-palettes

- Robustes et empilables.



1



2

Modèle	Réf.	Dimensions	Pièce par colis	Prix du colis H.T.
1	ADE 1208 **	1200 x 800	1	52,20 €
2	ADE 1210 *	1200 x 1000	1	60,38 €

Caisses-palettes pliables parois pleines

- Parois latérales optimisées quant au volume.
- Peu encombrantes à l'état vide.
- Poids peu élevé.
- Faciles à nettoyer.

Modèle	Réf.	Dim. ext. (mm) L x l x H	Pièce par colis	Prix pièce H.T.	Prix du colis H.T.
4 pieds	AKLG 1208	1200 x 800 x 1000	5	183,46 €	917,30 €
3 semelles	AKLG 1208 K	1200 x 800 x 1000	5	196,36 €	981,80 €
4 pieds	AKLG 1210	1200 x 1000 x 1000	5	199,36 €	996,80 €
3 semelles	AKLG 1210 K	1200 x 1000 x 1000	5	212,26 €	1 061,30 €
4 pieds	AKSG 1210	1200 x 1000 x 7900	5	181,69 €	908,45 €
3 semelles	AKSG 1210 K	1200x 1000 x 7900	5	194,63 €	973,15 €



Caisses-palettes pliables parois ajourées

- Fentes d'aération au fond et sur les parois.
- Parois latérales optimisées quant au volume.
- Construction du fond et des parois adaptée au produit.
- Hygiène optimale.

Modèle	Réf.	Dim. ext. (mm) L x l x H	Pièce par colis	Prix pièce H.T.	Prix du colis H.T.
4 pieds	AKLO 1208	1200 x 800 x 1000	5	181,06 €	905,30 €
3 semelles	AKLO 1208 K	1200 x 800 x 1000	5	193,96 €	969,80 €
4 pieds	AKLO 1210	1200 x 1000 x 1000	5	196,19 €	980,95 €
3 semelles	AKLO 1210 K	1200 x 1000 x 1000	5	209,09 €	1 045,45 €
4 pieds	AKSO 1210	1200 x 1000 x 7900	5	178,83 €	894,15 €
3 semelles	AKSO 1210 K	1200 x 1000 x 7900	5	191,73 €	958,65 €



Caisses-palettes pliables avec trappe d'accès

- Clapets d'accès pour un meilleur chargement et déchargement.
- Empilables – également avec couvercle.
- En option avec porte-étiquettes.

Modèle	Réf.	Dim. ext. (mm) L x l x H	Pièce par colis	Prix pièce H.T.	Prix du colis H.T.
4 pieds	AKLK 1208	1200 x 800 x 1000	5	204,56 €	1 022,80 €
3 semelles	AKLK 1208 K	1200 x 800 x 1000	5	217,47 €	1 087,35 €
4 pieds	AKLK 1210	1200 x 1000 x 1000	5	220,96 €	1 104,80 €
3 semelles	AKLK 1210 K	1200 x 1000 x 1000	5	233,74 €	1 168,70 €



Caisse-palette pour liquides

La caisse-palette IBC ou COMBO est spécialement étudiée pour le stockage et le transport des produits liquides.

Ce système de container réutilisable permet de diminuer fortement les coûts logistiques.

Il suffit simplement de changer les poches intérieures (Inliner - à usage unique) pour un transport en toute sécurité.

- Économique grâce aux containers réutilisables.
- Simplicité : manipulation simple, remplissage et vidange facile d'utilisation.
- Hygiène : aucune formation de putréfaction, pas de corrosion.
- Alimentarité : les poches Inliner sont homologuées pour les denrées alimentaires.
- Sécurité : Protection du produit et traçabilité en liaison avec un transpondeur RFID.
- Optimisation de l'espace : la caisse palette est empilable et pliable à vide.



Réf.	Dim. ext. (mm) L x l x H	Volume (L)	Pièce par colis	Prix du colis H.T.
AIBC 500	1200 x 800 x 910	500	5	704,90 €
AIBC 1000	1200 x 1000 x 1250	1000	5	1 003,90 €
AIBC 1000 EK	1200 x 1000 x 1250	1000	5	1 083,43 €



Poche Inliner pour container IBC

Modèle	Réf.	Volume (L)	Pièce par colis	Prix du colis H.T.
Sortie 2» avec fermeture, entrée 2» avec fermeture	AINL 250A2E2	250	1	28,54 €
Sortie 2» S 60 avec vanne, entrée 2» avec fermeture	AINL 250V2E2	250	1	31,65 €
Sortie 2» avec fermeture, entrée 2» avec fermeture	AINL 500A2E2	500	1	28,74 €
Sortie 2» S 60 avec vanne, entrée 2» avec fermeture	AINL 500V2E2	500	1	35,14 €
Sortie 2» avec fermeture, entrée 6» avec fermeture	AINL 500A2E6	500	1	51,42 €
Sortie 2» S 60 avec vanne, entrée 6» avec fermeture	AINL 500V2E6	500	1	57,83 €
Sortie 2» avec fermeture, entrée 2» avec fermeture	AINL 1000A2E2	1000	1	32,40 €
Sortie 2» S 60 avec vanne, entrée 2» avec fermeture	AINL 1000V2E2	1000	1	38,80 €
Sortie 2» avec fermeture, entrée 6» avec fermeture	AINL 1000A2E6	1000	1	55,08 €
Sortie 2» S 60 avec vanne, entrée 2» avec fermeture	AINL 1000V2E6	1000	1	61,49 €
Sortie DN 50 avec vanne, sans entrée	AINL 1000DN50E0	1000	1	59,84 €
Sortie 6» avec vanne, entrée 6» avec fermeture	AINL 1000V6E6	1000	1	140,18 €



Adaptateur avec joint

Sortie à filetage extérieur
2" S60 (V2) ou 6" avec
Vanne papillon
Sortie F 2"
Avec bouchon (... A2)

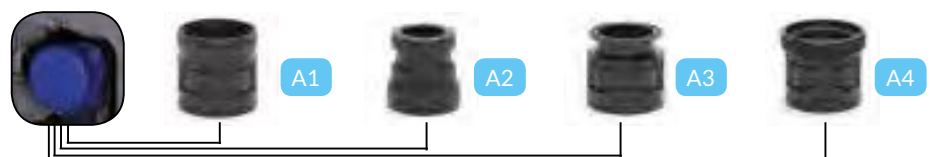

Modèle	Réf.	Pièce par colis	Prix du colis H.T.
A1	AA1	1	7,32 €
A2	AA2	1	7,32 €
A3	AA3	1	7,32 €
A4	AA4	1	7,32 €
A5	AA5	1	47,86 €
A6	AA6	1	61,93 €
V50	AV50	1	95,72 €



Container IBC

Les conteneurs IBC sont conçus pour le stockage et le transport des marchandises liquides en toute sécurité. Ils sont utilisés dans de nombreux secteurs d'activités et notamment par les industries chimiques ou agro-alimentaires.

Cadre tubulaire métallique galvanisé, conteneur en plastique robuste et réutilisable, l'IBC Container est proposé en version palette bois ou palette plastique.

Sur demande, également disponible avec une certification UN pour le transport des substances dangereuses.

- Capacité de 1000 litres.
- Excellentes propriétés de manipulation.
- Grande stabilité.
- Faibles variations de la tare.
- Résistant aux intempéries.
- Bonne capacité de gerbage pour une exploitation optimale de l'espace de stockage.
- Possibilité de réutilisation.



EXPEDITION
20 JOURS



Référence	Dim. ext. (mm) L x l x H	Structure palette	Ouverture de remplissage	Robinet de sortie	Pièce par colis	Prix pièce H.T.	Prix du colis H.T.
AIBC 1000 K 150.50	1200 x 1000 x 1160	Plastique	NW 150	NW50	2	195,77 €	391,54 €
AIBC 1000 K 150.80	1200 x 1000 x 1160	Plastique	NW 150	NW80	2	203,20 €	406,40 €
AIBC 1000 K 225.50	1200 x 1000 x 1160	Plastique	NW 225	NW50	2	200,72 €	401,44 €
AIBC 1000 K 225.80	1200 x 1000 x 1160	Plastique	NW 225	NW80	2	205,67 €	411,34 €
AIBC 1000 H 150.50	1200 x 1000 x 1160	Bois	NW 150	NW50	2	168,50 €	337,00 €
AIBC 1000 H 150.80	1200 x 1000 x 1160	Bois	NW 150	NW80	2	175,94 €	351,88 €
AIBC 1000 H 225.50	1200 x 1000 x 1160	Bois	NW 225	NW50	2	173,46 €	346,92 €
AIBC 1000 H 225.80	1200 x 1000 x 1160	Bois	NW 225	NW80	2	178,42 €	356,84 €

Palettes plastiques légères

- Fabriquées en polypropylène pour une grande résistance aux chocs.
- Capacité de charge élevée et grande légèreté.
- Résistent aux chocs thermiques et intempéries.
- Facilement empilable les unes avec les autres avec un faible encombrement.
- Coloris : noir.



Modèle	Réf.	Dim. ext. (mm) L x l	Pièce par colis	Prix pièce H.T.	Prix du colis H.T.
9 pieds	ALP 1208*	1200 x 800	1	12,47 €	12,47 €
3 semelles	ALP 1208 K*	1200 x 800	23	25,93 €	596,39 €
9 pieds	ALP 1210**	1200 x 1000	50	15,02 €	751,00 €
3 semelles	ALP 1210 K**	1200 x 1000	23	21,97 €	505,31 €

Palettes medium avec bordure de sécurité

- Fabriquées en polypropylène pour une grande résistance aux chocs.
- Capacité de charge élevée et grande légèreté.
- Résistent aux chocs thermiques et intempéries.
- Conformes pour l'export toutes destinations.
- Coloris : noir.



Bordure de sécurité.



Modèle	Réf.	Dim. ext. (mm) L x l	Pièce par colis	Prix pièce H.T.	Prix du colis H.T.
3 semelles	AMP 1208	1200 x 800	14	45,15 €	632,10 €
3 semelles	AMP 1210	1200 x 1000	14	40,12 €	561,68 €
3 semelles	AMP 12105	1200 x 1000	14	42,37 €	593,18 €

Palettes plastiques HD avec bordures de sécurité

Les palettes HD constituent une solution parfaite pour les charges lourdes et notamment les rayonnages en hauteur.

Grâce à un renforcement en tubes d'acier, les palettes HD peuvent supporter jusqu'à 1500 kg de charge.



Modèle	Réf.	Dim. ext. (mm) L x l x H	Pièce par colis	Prix pièce H.T.	Prix du colis H.T.
Avec 3 patins et renforcés par des tubes en acier	AMPHD 1208	1200 x 800 x 160	14	72,75 €	1 018,50 €
Avec 3 patins et renforcés par des tubes en acier	AMPHD 1210	1200 x 1000 x 152	14	67,72 €	948,08 €
Avec 2 patins transversaux et 3 patins longitudinaux ainsi qu'un renforcement par des tubes en acier	AMPHD 12105	1200 x 1000 x 152	14	69,97 €	979,58 €

Palettes pour salles blanches avec bordures de sécurité

Hygiéniques : le nettoyage est facilité par la surface supérieure entièrement lisse.



AH1208



AR1210



Charges maxi sans renforcement de tubes en acier :

- Dynamiques 1500 kg.
- Statique 3500 kg.
- Étagère haute: 300 kg.

Charges maxi avec renforcement de tubes en acier :

- Dynamique 2500 kg.
- Statique 4500 kg.
- Étagère haute: 1500 kg.

Modèle	Dim. ext. (mm) L x l	Matière	Coloris	Pièce par colis	Réf.	Prix du colis H.T.	Réf. avec renforcement de tubes en acier	Prix du colis H.T.
3 patins	1200 x 800	PEHD vierge	Gris	21	AH 1208	2 128,35 €	AHD 1208	2 550,87 €
3 patins	1200 x 1000	PEHD vierge	Gris	21	AH 1210	2 590,98 €	AHD 1210	3 013,50 €
5 patins	1200 x 1000	PEHD vierge	Gris	15	AH 12105	1 924,65 €	AHD 12105	2 226,45 €
3 patins	1200 x 800	PEHD recyclé	Noir	21	AR 1208	1 285,83 €	ARD 1208	1 708,56 €
3 patins	1200 x 1000	PEHD recyclé	Noir	21	AR 1210	1 398,81 €	ARD 1210	1 946,91 €
5 patins	1200 x 1000	PEHD recyclé	Noir	15	AR 12105	1 098,00 €	ARD 12105	1 399,80 €

Couvercle de protection pour palettes

Les couvercles assurent une protection efficace des marchandises palettisées, ainsi qu'une couverture fiable.

Ils sont conçus pour empêcher le glissement d'une autre palette superposée.



Réf.	Dim. ext. (mm) L x l	Pièce par colis	Prix du colis H.T.
AA 1208	120 x 80	1	41,43 €
AA 1210	120 x 100	1	44,88 €

Mallettes plastiques

Série K

Multiroir présente une série de 13 mallettes haute qualité.

- 13 tailles pour couvrir tous les besoins, dont les standards A4 et A6.
- Fabriquées en polypropylène forte épaisseur pour une grande résistance.
- Nombreuses combinaisons de coloris possibles.
- Marquage et coloris personnalisés sur demande.
- Calages mousés personnalisés sur demande.



Calage sur demande

Plateaux thermoformés standards.

Plateaux thermoformés de 4, 6, 8, 9, 12 ou 24 alvéoles en fonction du modèle des mallettes.



Série K 2000 mini



EXPEDITION
20 JOURS



Modèle mallette	Dim. int. (mm) L x l x H	Référence				Pièce par colis	Prix du colis H.T.
		Rouge	Bleu	Vert	Transparent		
MINI K2000	90 x 65 x 21	34001	34006	34002	34005	50	52,00 €

Kit mousse standard



MOUSSE ALVEOLAIRE (KMA)
Ensemble comprenant :

- 1 fond mousse alvéolaire
- 1 couvercle mousse alvéolaire



MOUSSE PREDECOUPE (KMP)
Ensemble comprenant :

- 1 fond mousse de 5 mm
- 1 plaque mousse prédécoupée
- 1 couvercle mousse alvéolaire

Modèle mallette	Dim. int. (mm) L x l x H	KMA			KMP		
		Référence	Pièces / colis	Prix colis H.T.	Référence	Pièces / colis	Prix colis H.T.
K2012	120 x 80 x 24	34128	25	83,75 €	-	-	-
K2005	170 x 130 x 37	34568	33	96,69 €	-	-	-
K2001	240 x 170 x 42	34528	10	32,00 €	34529	10	64,50 €
K2004	270 x 185 x 76	34558	10	36,40 €	34559	10	83,60 €
K2002	20 x 185 x 93	34538	10	41,20 €	34539	10	104,60 €
K2006	335 x 240 x 71	34578	8	38,08 €	34579	8	71,76 €
K2000	340 x 250 x 53	34518	12	27,72 €	34519	12	92,04 €
K2007	365 x 245 x 105	34588	6	29,34 €	34589	6	73,08 €
K2011	375 x 265 x 80	34138	8	39,44 €	34139	8	75,28 €
K2003	410 x 272 x 113	34548	6	33,96 €	34549	6	77,52 €
K2010	422 x 299 x 123	34148	5	32,05 €	34149	5	75,85 €
K2008	445 x 328 x 144	34598	5	30,30 €	34599	5	64,60 €



Optique pour collection de lunettes.



Echantillons de matériaux.



Ingénierie électrique
(avec inscription au laser).



Coloris, calage mousse et marquages personnalisés sur demande.

Série K «Elégant»



Modèle mallette	Dim. int. (mm) L x l x H	Pièce par colis	Référence				Prix du colis H.T.	Référence bleu transparent	Prix du colis H.T.
			Gris	Bleu	Noir	Transparent			
K2012	120 x 80 x 24	25	34121**	34122**	34123**	-	34120**	120,00 €	
K2009	153 x 107 x 30	25	34101**	34102**	34103**	34104**	34100**	125,50 €	
K2005	170 x 130 x 37	33	34061*	34062**	34063**	34064**	34060**	198,66 €	
K2001	240 x 170 x 42	10	34021*	34022**	34023**	34024**	34020**	75,10 €	
K2004	270 x 185 x 76	10	34051*	34052**	34053**	34054**	34050**	92,30 €	
K2002	270 x 185 x 93	10	34031*	34032**	34033**	34034**	34030**	96,10 €	
K2006	335 x 240 x 71	8	34071*	34072**	34073**	-	34070**	90,72 €	
K2000	340 x 250 x 53	12	34011*	34012**	34013**	34014**	34010**	140,88 €	
K2007	365 x 245 x 105	6	34081*	34082**	34083**	34084**	34080**	87,30 €	
K2011	375 x 265 x 80	8	34131**	34132**	34133**	34134**	34130**	122,88 €	
K2003	410 x 272 x 113	6	34041*	34042**	34043**	-	-	-	
K2010	440 x 310 x 130	5	34141**	34142**	34143**	-	-	-	
K2008	445 x 328 x 144	5	34091*	34092**	34093**	-	-	-	

Série K «Elégant»

Multiroir vous présente la nouvelle série de mallettes blanches «ELEGANT» de haute qualité en polypropylène.

Ces mallettes sont idéales pour la présentation et la mise en valeur de vos produits.

- Proposée en coloris blanc, la gamme comprend 10 tailles différentes.
- Marquage et calages mousés personnalisés sur demande.
- Finition esthétique.



Modèle	Réf.	Dim. int. (mm) L x l x H	Pièce par colis	Prix pièce H.T.	Prix du colis H.T.
K 2012 W	34700	120 x 80 x 24	25	5,56 €	139,00 €
K 2009 W	34705	153 x 107 x 30	25	6,76 €	169,00 €
K 2005 W	34710	170 x 130 x 37	33	7,98 €	263,34 €
K 2001 W	34715	240 x 170 x 42	10	9,72 €	97,20 €
K 2004 W	34720	270 x 185 x 76	10	11,75 €	117,50 €
K 2002 W	34725	270 x 185 x 93	10	12,18 €	121,80 €
K 2006 W	34730	335 x 240 x 71	8	14,66 €	117,28 €
K 2000 W	34735	340 x 250 x 53	12	15,12 €	181,44 €
K 2007 W	34740	365 x 245 x 105	6	18,42 €	110,52 €
K 2011 W	34745	365 x 265 x 80	8	19,83 €	158,64 €

Série K «Clear»

Multiroir vous présente la nouvelle série de mallettes transparentes «Clear», extrêmement robustes.

Ces mallettes sont fabriquées en ABS pour une grande résistance et une meilleure transparence.

La gamme «Clear» est d'une parfaite transparence et permet ainsi la mise en valeur de tous vos produits.

Elle comprend 6 tailles différentes, dont les standards A4 et A5.



Modèle	Réf.	Dim. int. (mm) L x l x H	Pièce par colis	Prix pièce H.T.	Prix du colis H.T.
K 2012 T	34750	120 x 80 x 24	25	7,99 €	199,75 €
K 2009 T	34755	153 x 107 x 30	25	8,50 €	212,50 €
K 2005 T	34760	170 x 130 x 37	33	10,22 €	337,26 €
K 2004 T	34770	270 x 185 x 76	10	15,67 €	156,70 €
K 2002 T	34775	270 x 185 x 93	10	16,27 €	162,70 €
K 2007 T	34780	365 x 245 x 105	6	24,98 €	149,88 €

Valise plastique série pro

Multiroir présente une série de 12 mallettes de qualité professionnelle.

- Poignée et fermoirs de grande qualité.
- Fabriquées en polypropylène forte épaisseur pour une grande résistance aux chocs.
- Charnières avec tige acier.
- Une excellente stabilité grâce aux 4 «lots».
- Supporte des charges conséquentes.
- Coloris : gris argenté.
- Option : mousse bosselée sur demande.
- Communication possible par sérigraphie ou par autocollant grâce aux surfaces lisses des mallettes.
- Aménagement intérieur avec mousse alvéolée, mousse plate découpée ou plateau thermoformé.



EXPEDITION
15 JOURS

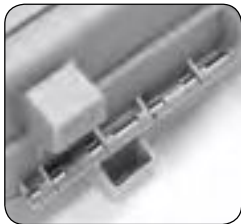

Réf.	Dim. ext. (mm) L x l x H	Dim. int. (mm) L x l x H	Hauteur int. fond (mm)	Hauteur int. couvercle (mm)	Pièce par colis	Prix pièce H.T.	Prix du colis H.T.
14701	340 x 298 x 96	324 x 251 x 87	43,5	43,5	10	13,81 €	138,10 €
14703	340 x 298 x 128	320 x 247 x 118,5	75	43,5	8	15,92 €	127,36 €
14705	340 x 298 x 160	320 x 247 x 150	75	75	6	15,33 €	91,98 €
14707	425 x 342 x 122	406 x 290 x 110	55	55	6	18,41 €	110,46 €
14709	425 x 342 x 156	402 x 287 x 144,5	89,5	55	4	21,32 €	85,28 €
14711	425 x 342 x 190	402 x 287 x 179	89,5	89,5	3	20,49 €	61,47 €
14713	482 x 375 x 132	460 x 325 x 120	60	60	4	22,57 €	90,28 €
14715	482 x 375 x 160	460 x 325 x 145	85	60	4	25,07 €	100,28 €
14717	482 x 375 x 184	460 x 325 x 170	85	86	4	24,04 €	96,16 €
14719	600 x 415 x 144	575 x 355 x 132	66	66	5	31,33 €	156,65 €
14721	600 x 415 x 184	575 x 355 x 172	106	66	4	40,28 €	161,12 €
14723	600 x 415 x 224	575 x 355 x 212	106	106	3	40,00 €	120,00 €

Calage mousse sur mesure

Multiroir vous propose les solutions les mieux adaptées à vos besoins de calage spécifique (mallettes, boîtes, bacs etc.).

De la petite à la grande série, nous vous apporterons une solution technique personnalisée, répondant à vos besoins les plus spécifiques.

Nos secteurs d'activité

- LABORATOIRE
- MUSÉE
- INDUSTRIE
- DENTAIRE
- AGROALIMENTAIRE



Nos techniques de calage

- ESTAMPAGE
- USINAGE
- JET D'EAU

Série Excellent

La nouvelle série de mallettes Excellent dégage une allure de solidité et de force.

Spécialement conçus pour le transport et la présentation de produits lourds et/ou volumineux, les côtés des mallettes sont réalisés avec une structure à gaufre pour plus de rigidité.

- Coloris standard : Noir – autres coloris nous consulter.



Réf.	Dim. int. (mm) L x l x H	Hauteur int. en mm.	Hauteur int. couvercle en mm.	Pièce par colis	Prix pièce H.T.	Prix du colis H.T.
14301	480 x 376 x 150	75	75	5	51,42 €	257,10 €
14302	480 x 376 x 175	100	75	5	54,84 €	274,20 €
14303	480 x 376 x 200	100	100	5	56,42 €	282,10 €
14304	480 x 376 x 225	150	75	5	57,59 €	287,95 €
14305	480 x 376 x 250	150	100	5	59,17 €	295,85 €
14306	480 x 376 x 300	150	150	5	60,36 €	301,80 €
14307	570 x 445 x 150	75	75	3	70,74 €	212,22 €
14308	570 x 445 x 175	100	75	3	74,14 €	222,42 €
14309	570 x 445 x 200	100	100	3	77,57 €	232,71 €
14310	570 x 445 x 225	150	75	3	80,60 €	241,80 €
14311	570 x 445 x 250	150	100	3	83,63 €	250,89 €
14312	570 x 445 x 300	150	150	3	87,31 €	261,93 €



Mallette étanche

En polypropylène, ces valises sont antichoc, résistantes et étanches jusqu'à 5 mètres. Idéales pour transporter du matériel fragile, tels que des produits électriques, électroniques ou informatiques.

Équipées de mousse prédecoupées pour garantir un maintien sans faille et une protection optimale de tous les objets.

Mise sous pression par bouton de purge.

- Verrouillage par cadenas possible.
- Coloris : noir.



Réf.	Dim. ext. (mm) L x l x H	Dim. int. (mm) L x l x H	Pièce par colis	Prix du colis H.T.
15255**	210 x 170 x 90	190 x 130 x 75	1	31,33 €
15256**	330 x 280 x 120	300 x 220 x 90	1	73,11 €
15257*	430 x 380 x 155	395 x 320 x 125	1	104,44 €
15258*	515 x 415 x 200	485 x 355 x 170	1	153,39 €
15250**	475 x 410 x 190	430 x 345 x 170	1	174,06 €
15251**	420 x 300 x 200	510 x 295 x 175	1	174,06 €



15256

Valise plastique série Organizer

En polypropylène, ces valises sont très résistantes aux chocs.

Compartiments fixes et/ou amovibles selon les modèles.

Ces mallettes sont idéales pour le transport et le stockage de petites pièces.

Repérage facilité du contenu par la transparence du couvercle.

- Coloris : noir.



ORGANIZER 7

ORGANIZER 10

ORGANIZER 13

ORGANIZER 16

ORGANIZER 24

Modèle	Réf.	Dim. ext. (mm) L x l x H	Nb de cases	Pièce par colis	Prix pièce H.T.	Prix du colis H.T.
ORGANIZER 7	14011	175 x 122 x 30	7	26	2,16 €	56,16 €
ORGANIZER 10	14013	245 x 180 x 40	10	10	3,35 €	33,50 €
ORGANIZER 13	14015	325 x 250 x 50	9	8	5,11 €	40,88 €
ORGANIZER 16	14017	395 x 305 x 60	Jusqu'à 15	7	11,85 €	82,95 €
ORGANIZER 24	14019	510 x 330 x 60	Jusqu'à 17	7	15,03 €	105,21 €

Mallettes série Club

En polypropylène, ces mallettes sont très résistantes aux chocs.

Pratiques pour le transport ou le stockage d'outillage et/ou de petites pièces.

Certains modèles sont équipés d'un plateau amovible.



CLUB CASE SB2V

- Mallette avec base 4 compartiments
- Plateau amovible 15 compartiments



CLUB 191V

Boîte à outil

- Équipé d'un plateau amovible compartimenté.
- 2 rangements amovibles pour visserie intégrés dans le couvercle.



CLUB CASE SB1V

- Mallette avec base 4 compartiments
- Plateau amovible 4 compartiments

Modèle	Réf.	Dim. ext. (mm) L x l x H	Pièce par colis	Prix pièce H.T.	Prix du colis H.T.
CLUB 191V	14042	491 x 260 x 277	3	25,60 €	76,80 €
CLUB CASE SB2V	14049	392 x 344 x 80	5	13,09 €	65,45 €
CLUB CASE SB1V	14047	291 x 224 x 80	5	8,78 €	43,90 €

Caisse de transport en aluminium

Ces caisses rigides en aluminium équipées de coins de gerbage, assurent une protection et une sécurité maximale pendant le transport et le stockage d'objets de grande valeur.

- Excellente étanchéité aux poussières et aux projections d'eau, résistance à la température, aux intempéries et à la corrosion.
- Coque robuste, munie de poignées abattantes à ressort et de fermetures acier.
- Fermetures munies de trous d'alésage pour fixation de serrures à cylindre, serrures à cadenas ou serrures plombées.



Modèle	Réf.	Dim. ext. (mm) L x l x H.	Dim. int. (mm) L x l x H	Capacité (L)	Pièce par colis	Prix du colis H.T.
1	14351	580 x 385 x 250	510 x 305 x 210	42	1	141,00 €
2	14352	585 x 390 x 355	515 x 305 x 315	60	1	152,80 €
3	14353	590 x 390 x 415	530 x 325 x 375	73	1	177,40 €
4	14354	785 x 385 x 345	715 x 310 x 310	81	1	179,50 €
5	14355	885 x 485 x 385	815 x 410 x 350	134	1	224,10 €
6	14356	790 x 585 x 415	730 x 525 x 380	157	1	254,60 €
7	14357	785 x 585 x 615	730 x 525 x 575	240	1	306,40 €

Options

Serrure pour caisse aluminium.

N'hésitez pas à prendre contact avec nous pour obtenir de plus amples informations.

Modèle	Réf.	Pièce par colis	Prix du colis H.T.
1	14358	1	9,90 €



Plateaux péniches

- Péniches haut de gamme.
- Design novateur.
- Fabriquées en polypropylène, touché «soft».
- Très grande résistance aux chocs.
- 6 coloris disponibles.
- Livrées avec étiquette.
- Dimensions extérieures en mm : 240 x 167 x H 52.
- Dimensions intérieures en mm : 230 x 158 x H 48.



Porte péniches

Double fonction :

- Porte péniches pour faciliter le transport et le déplacement des péniches.
- Support mural pour le rangement et la préhension facile des péniches.
- Capacité 10 péniches.
- Permet également le rangement des boîtes à lentilles ou des montures grand format.
- Dimensions extérieurs en mm : L 630 x l. 250 x H 182.



Réf.	Désignation	Pièce par colis	Prix pièce H.T.	Prix du colis H.T.
26503	Péniche P blanc	10	3,61 €	36,10 €
26502	Péniche P bleu	10	3,61 €	36,10 €
26501	Péniche P orange	10	3,61 €	36,10 €
26506	Péniche P rose	10	3,61 €	36,10 €
26500	Péniche P violet	10	3,61 €	36,10 €
26505	Péniche P vert	10	3,61 €	36,10 €
26510	Étiquettes cartonnées	100	0,09 €	9,00 €
26511	Étiquettes plastifiées	10	0,31 €	3,10 €
39902	Porte péniches	1	61,24 €	61,24 €

Plateaux plastiques de rangement multi-usages

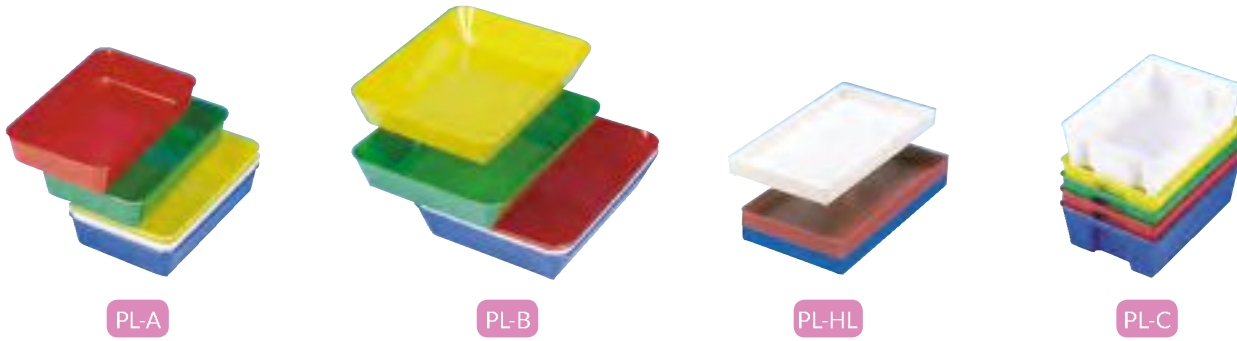

Modèle	Dim. int. fond (mm) L x l x H	Références					Pièce par colis	Prix pièce H.T.	Prix du colis H.T.
		Rouge	Vert	Jaune	Blanc	Bleu			
PL-A	175 x 100 x 34	39106*	39104*	39103*	-	39105*	10	2,04 €	20,40 €
PL-B	210 x 150 x 40	39206*	39204*	39203*	39201*	39205*	10	4,67 €	46,70 €
PL-HL	280 x 160 x 22	39213**	-	-	39211**	39212**	10	4,57 €	45,70 €
PL-C	190 x 120 x 50	39224**	39223**	39222**	39221**	39225**	10	4,67 €	46,70 €

Plateaux de travail

En polystyrène-choc, ces plateaux sont très appréciés par les laboratoires du secteur dentaire et notamment par les prothésistes.

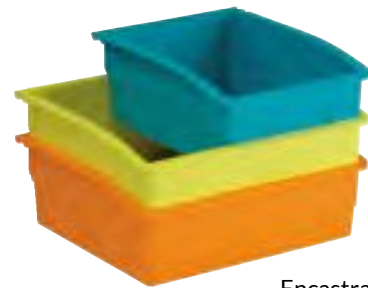
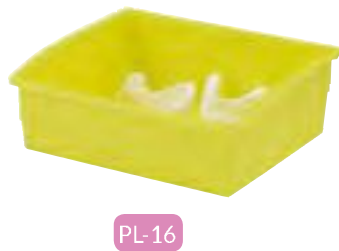

Encastrables à mi-hauteur

Modèle	Dim. int. (mm) L x l x H	Références							Pièce par colis	Prix pièce H.T.	Prix du colis H.T.
		Rouge	Vert	Jaune	Blanc	Bleu	Noir	Orange			
PL-18	126 x 178 x 79	39251	39252	39253	39254	39255	39256	39257	10	15,02 €	150,20 €
PL-16	208 x 178 x 79	39241	39242	39243	39244	39245	39246	39247	10	21,35 €	213,50 €

Le range monture «M»

Le range monture «M» est un système novateur conçu pour ranger, stocker ou présenter les montures à l'intérieur des tiroirs.

Il s'adapte à toutes les largeurs et les profondeurs de tiroir.

Il est composé d'un carton micro cannelé de très haute qualité et de deux embouts de fixation.

Pour obtenir la largeur désirée, il suffit de découper le support à l'aide d'une paire de ciseaux et en quelques secondes, le kit est assemblé.

Un range monture «M» est composé de :

- 1 carton micro cannelé
- 2 embouts de fixation
- Livré avec pieds antidérapants.
- Dimensions du range monture «M» :
L x l x H (mm) : 600 x 80 x 40.



Réf.	Désignation	Pièce par colis	Prix pièce H.T.	Prix du colis H.T.
26562	Embout sup. M	10	3,51 €	35,10 €
26561	Range monture M	5	7,85 €	39,25 €

Boîtes LAB : la référence !

Idéales pour le rangement, le stockage et la présentation.

En polystyrène cristal, ces boîtes sont superposables et parfaitement stables au gerbage, grâce à leurs ergots de maintien.

Repérage facile des produits par la haute transparence de la boîte.

Couvercle coiffant et porte-étiquette intégré.

Étiquette cartonnée pour chaque modèle et plateaux à compartiments pour les boîtes LAB 5 et 6 en option.



Modèle	Réf.	Dim. ext. (mm) L x l x H	Dim. int. (mm) L x l x H	Capacité (L)	Pièce par colis	Prix pièce H.T.	Prix du colis H.T.
LAB 1	45101	60 x 45 x 50	55 x 40 x 43	0,094	100	1,55 €	155,00 €
LAB 2	45102	90 x 60 x 50	85 x 55 x 43	0,201	100	1,82 €	182,00 €
LAB 3	45103	120 x 90 x 50	115 x 85 x 43	0,42	50	2,74 €	137,00 €
LAB 4	45104	180 x 120 x 75	175 x 115 x 65	1,30	24	5,98 €	143,52 €
LAB 5	45105	240 x 180 x 100	235 x 175 x 90	3,70	10	12,17 €	121,70 €
LAB 6	45106	360 x 240 x 140	355 x 235 x 130	10,85	4	22,70 €	90,80 €

Étiquette cartonnée

Modèle	Pour modèle	Réf.	Pièce par colis	Prix du colis H.T.
ETQ 1	LAB 1 et 2	45112	lot de 100	5,41 €
ETQ 3	LAB 3	45114	lot de 50	3,24 €
ETQ 4	LAB 4	45115	lot de 24	2,08 €
ETQ 5	LAB 5	45116	lot de 10	1,63 €
ETQ 6	LAB 6	45117	lot de 4	0,86 €



Plateau à compartiments

- 1 plateau pour le modèle LAB 5.
- 2 plateaux pour le modèle LAB 6.

Modèle	Réf.	Dim. ext. (mm) L x l x H	Pièce par colis	Prix du colis H.T.
PTX	45111	232 x 167 x 33	1	5,55 €

PTX



Personnalisation

Afin de véhiculer votre image, protéger ou valoriser vos produits, coloration, impression et calage peuvent être réalisés suivant vos besoins sur ces boîtes LAB.



Boîtes de rangement «Light Box»

Parfaitement adaptée au stockage et au rangement de tous types de produits.

La transparence de la matière permet un repérage facile des contenants.

Fabriquées en polypropylène, elles sont très résistantes aux chocs.

- 13 références de 2 à 36 litres.



Réf.	Dim. int. (mm) L x l x H	Capacité (L)	Pièce par colis	Prix pièce H.T.	Prix du colis H.T.
18470**	190 x 165 x 110	2	16	3,85 €	61,60 €
18471**	268 x 199 x 110	4	12	4,79 €	57,48 €
14081*	334 x 190 x 110	5	10	3,84 €	38,40 €
18472**	340 x 206 x 110	5	10	4,98 €	49,80 €
14082*	396 x 178 x 132	7	10	4,83 €	48,30 €
18473**	410 x 274 x 149	11	10	7,54 €	75,40 €
14083*	396 x 278 x 132	12	10	5,68 €	56,80 €
18474**	413 x 345 x 178	17	8	8,88 €	71,04 €
18475**	410 x 274 x 220	18	8	9,30 €	74,40 €
14084*	396 x 378 x 185	23	6	10,15 €	60,90 €
18476**	550 x 390 x 160	25	8	15,98 €	127,84 €
18477**	413 x 345 x 294	30	6	15,07 €	90,42 €
14085*	578 x 396 x 185	36	6	13,76 €	82,56 €



Les plateaux/boîtes «pure box»

Les plateaux/boîtes «pure box» sont fabriqués en polypropylène, une matière qui leur confère une très grande résistance aux chocs.

Ils sont idéals pour le rangement de petites pièces et facilement repérables grâce à la transparence de la matière.

Les plateaux sont empilables et peuvent recevoir des couvercles pour être utilisés en boîte.

- La gamme comprend 3 formats de plateaux : A6, A5 et A4 et en option les couvercles A6 et A5.



A4 S



A5 L



A5 S



A5 M



A6 S



Modèle	Réf.	Dim. ext. (mm) L x l x H	Pièce par colis	Prix pièce H.T.	Prix du colis H.T.
A4S	18502	320 x 230 x 47,80	4	3,84 €	15,36 €
A5L	18503	244 x 155 x 182	4	5,87 €	23,48 €
A5S	18504	244 x 155 x 47,8	8	3,13 €	25,04 €
A5M	18505	244 x 155 x 92,5	8	3,84 €	30,72 €
A5 COUVERCLE	18506	244 x 155 x 15	10	1,50 €	15,00 €
A6S	18507	160 x 120 x 47,8	16	1,79 €	28,64 €
A6 COUVERCLE	18509	160 x 120 x 15	20	1,03 €	20,60 €

A5
COUVERCLEA6
COUVERCLE

Boîte polypropylène Consumer Box

Boîte multi-usage en polypropylène.

Utilisation universelle pour présenter et stocker des produits.

Design soigné et parfaite transparence du couvercle pour une meilleure présentation des produits.

- Fermeture intégrée au contour de la boîte.
- Charnières très résistantes.
- Surface optimale pour impression ou étiquetage.
- Coloris transparent en stock. Autres coloris disponibles et coloris personnalisés sur demande.



EXPEDITION
15 JOURS



Réf.	Dim. int. (mm) L x l x H	Pièce par colis	Prix du colis H.T.
45261	34 x 34 x 8	1000	170,00 €
45262	56 x 42 x 10	400	112,00 €
45263	68 x 50 x 13	470	230,30 €
45264	95 x 70 x 17	340	227,80 €
45265	115 x 85 x 26	172	142,76 €
45266	138 x 102 x 30	88	117,04 €
45267	150 x 50 x 30	180	180,00 €

Boîte polypropylène

Ces boîtes allient la transparence, la légèreté et la résistance aux chocs.

Elles sont parfaitement adaptées à l'emballage ou au conditionnement de produits avec des contraintes de transport.

Facilement personnalisables à l'aide d'un marquage ou d'une sérigraphie.

Proposées en coloris translucide en standard, mais également disponibles dans tous autres coloris sur demande et par quantité.

- 9 références en version boîtes plastiques plates.
- 3 références en version boîtes plastiques hautes.

Réf.	Dim. int. (mm) L x l x H	Pièce par colis	Prix du colis H.T.
47014 **	46 x 37 x 17	736	257,60 €
47013 **	48 x 18 x 72	10000	4 500,00 €
47001 *	56 x 45 x 12	900	342,00 €
47010 *	59 x 24 x 80	10000	4 000,00 €
47011 *	61 x 30 x 85	288	135,36 €
47007 *	71 x 37 x 17	10000	3 400,00 €
47006 *	71 x 55 x 15	644	167,44 €
47005 *	71 x 55 x 8	782	218,96 €
47002 *	82 x 54 x 15	475	185,25 €
47003 **	82 x 54 x 19	10000	4 800,00 €
47004 **	92 x 57 x 15	10000	3 100,00 €
47008 *	103 x 65 x 23	896	501,76 €



EXPEDITION
5 JOURS *

EXPEDITION
15 JOURS **



Boîtes de transport polypropylène unibox

La boîte plastique UNIBOX carrée ou rectangulaire est utilisée pour le transport ou l'emballage de tous types de produits.

En polypropylène, elle est très résistante aux chocs. La fermeture, à charnière, s'effectue par pression.

Disponible en coloris standard transparent ou opaque sur demande. Marquage en option.

La boîte UNIBOX est particulièrement adaptée aux applications industrielles.



Modèle rectangulaire



Réf.	Dim. int. (mm) L x l x H	Pièce par colis	Prix pièce H.T.	Prix du colis H.T.
45242	18 x 69 x 7	1000	0,31 €	310,00 €
45243	18 x 69 x 25	500	0,41 €	205,00 €
45244	31 x 82 x 11	650	0,41 €	266,50 €
45246	45 x 69 x 26	350	1,16 €	406,00 €
45248	53 x 107 x 18	250	0,70 €	175,00 €
45249	53 x 107 x 40	180	0,83 €	149,40 €
45252	82 x 138 x 27	90	1,49 €	134,10 €
45253	82 x 138 x 40	60	1,79 €	107,40 €

Modèle carré

Réf.	Dim. int. (mm) L x l x H	Pièce par colis	Prix pièce H.T.	Prix du colis H.T.	Réf.	Dim. int. (mm) L x l x H	Pièce par colis	Prix pièce H.T.	Prix du colis H.T.
45201	22 x 22 x 8	1500	0,16 €	240,00 €	45220	100 x 100 x 6,35	300	1,26 €	378,00 €
45202	35 x 35 x 4	1000	0,21 €	210,00 €	45221	100 x 100 x 12,7	200	1,30 €	260,00 €
45203	35 x 35 x 8	1000	0,21 €	210,00 €	45222	100 x 100 x 25,4	250	1,37 €	342,50 €
45204	35 x 35 x 12,5	1000	0,21 €	210,00 €	45223	100 x 100 x 40	110	1,48 €	162,80 €
45205	35 x 35 x 25,4	600	0,33 €	198,00 €	45224	125 x 125 x 6,35	180	2,02 €	363,60 €
45206	47 x 47 x 6,35	750	0,39 €	292,50 €	45225	125 x 125 x 12,7	120	2,09 €	250,80 €
45207	47 x 47 x 19	730	0,40 €	292,00 €	45226	125 x 125 x 25,4	150	2,16 €	324,00 €
45208	58 x 58 x 6	450	0,54 €	243,00 €	45227	125 x 125 x 40	130	2,26 €	293,80 €
45209	58 x 58 x 12	300	0,55 €	165,00 €	45228	160 x 160 x 6,35	120	2,56 €	307,20 €
45210	58 x 58 x 25	400	0,60 €	240,00 €	45229	160 x 160 x 12,7	90	2,69 €	242,10 €
45211	58 x 58 x 40	330	0,66 €	217,80 €	45230	160 x 160 x 25,4	100	2,96 €	296,00 €
45212	67 x 67 x 6,35	350	0,59 €	206,50 €	45231	160 x 160 x 40	70	3,21 €	224,70 €
45213	67 x 67 x 12,7	250	0,61 €	152,50 €	45232	200 x 200 x 6,35	80	4,92 €	393,60 €
45214	67 x 67 x 26	300	0,63 €	189,00 €	45233	200 x 200 x 12,7	50	5,17 €	258,50 €
45215	67 x 67 x 40	225	0,78 €	175,50 €	45234	200 x 200 x 25,4	60	5,45 €	327,00 €
45216	85 x 85 x 6,35	400	0,99 €	396,00 €	45235	200 x 200 x 40	40	5,63 €	225,20 €
45217	85 x 85 x 12,7	250	1,04 €	260,00 €	45236	250 x 250 x 6,35	40	7,31 €	292,40 €
45218	85 x 85 x 25,4	150	1,10 €	165,00 €	45237	250 x 250 x 12,7	65	7,48 €	486,20 €
45219	85 x 85 x 40	150	1,26 €	189,00 €	45238	250 x 250 x 25,4	35	7,84 €	274,40 €

Boîtes et pots alimentaires TP

Particulièrement adaptées aux produits agro-alimentaires, les boîtes TP offrent une étanchéité parfaite et une fermeture inviolable, notamment pour les produits liquides.

Disponibles en version rectangulaire, carrée ou ronde.

- Fermeture de sécurité.
- 100% étanche aux liquides.
- Matière PP très résistante aux chocs.
- Passe au lave-vaisselle.
- Passe au micro-ondes.
- Contact alimentaire.
- Matière compatible aux très basses températures.
- Coloris standard : transparent.
- Autres coloris sur demande.
- Marquage personnalisé sur demande.
- Certains modèles sont disponibles avec un couvercle anse.



Combi box

Les Combi box contiennent une base, un couvercle et sont livrés par cartons.

Quantités également disponibles par palettes, nous consulter pour les prix.



Réf.	Désignation	Modèle	Contenance (ml)	Dim. int. (mm)	Pièce par colis	Prix pièce H.T	Prix du colis H.T.
47520	Combi TP 69-120	Rond	120	Ø 69 x H52	1000	0,23 €	230,00 €
47514	Combi TP 95-180	Rond	180	Ø 95 x H43	504	0,28 €	141,12 €
47503	Combi TP 95-280	Rond	280	Ø 95 x H65	475	0,30 €	142,50 €
47504	Combi TP 95-365	Rond	365	Ø 95 x H84	456	0,31 €	141,36 €
47505	Combi TP 95-520	Rond	520	Ø 95 x H117	380	0,38 €	144,40 €
47506	Combi TP 118-565	Rond	565	Ø 118 x H87	264	0,42 €	110,88 €
47517	Combi TP 118-870	Rond	870	Ø 118 x H128	228	0,47 €	107,16 €
47518	Combi TP 118-1025	Rond	1025	Ø 118 x H143	180	0,53 €	95,40 €
47507	Combi TP 133-1180	Rond	1180	Ø 133 x H130	180	0,60 €	108,00 €
47530	Combi TP 128-500	Carré	550	L128 x l.128 x H55	220	0,56 €	123,20 €
47531	Combi TP 128-750	Carré	790	L128 x l.128 x H74	200	0,56 €	112,00 €
47532	Combi TP 128-900	Carré	960	L128 x l.128 x H89	180	0,60 €	108,00 €
47533	Combi TP 128-1100	Carré	1280	L128 x l.128 x H118	160	0,66 €	105,60 €

Bases et couvercles TP

Les bases et couvercles de la série TP sont livrés séparément et par palette.

Excellent rapport qualité/prix.

La gamme de boîtes et pots TP convient aux produits industriels, aux produits de soins et à l'industrie agro-alimentaire pour les applications suivantes : purées, friandises, pâtes à tartiner, mayonnaise et sauces, noix, olives et produits méditerranéens, glace, pet food, poudres, épices, céréales ...

Autres dimensions et autres modèles, nous consulter.



EXPEDITION
15 JOURS



Réf.	Désignation	Modèle	Contenance (ml)	Dim. int. (mm)	Pièce par colis	Prix pièce H.T	Prix du colis H.T.
47576	Base TP 48-30	Rond	30	Ø 48 x H31	76800	0,08€	6144,00 €
47577	Base TP 48-50	Rond	50	Ø 48 x H50	53760	0,08€	6144,00 €
47578	Base TP 69-120	Rond	120	Ø 69 x H52	24000	0,11€	2640,00 €
47570	Base TP 69-155	Rond	155	Ø 69 x H68	23040	0,13€	2995,20 €
47571	Base TP 95-225	Rond	225	Ø 95 x H51	12480	0,18€	2246,40 €
47579	Base TP 118-300	Rond	300	Ø 118 x H50	10200	0,19€	1938,00 €
47580	Base TP 118-480	Rond	480	Ø 118 x H75	6900	0,24€	1656,00 €
47572	Base TP 133-1180	Rond	1180	Ø 133 x H130	4320	0,38€	1641,60 €
47550	Couvercle pour TP48	Rond	-	Ø 48	2700	0,06€	162,00 €
47551	Couvercle pour TP69	Rond	-	Ø 69	6528	0,07€	456,96 €
47552	Couvercle pour TP95	Rond	-	Ø 95	2520	0,07€	176,40 €
47553	Couvercle pour TP118	Rond	-	Ø 118	1320	0,12€	158,40 €
47559	Couvercle pour TP133	Rond	-	Ø 133	1032	0,14€	144,48 €
47581	Base TP 79-125	Carré	125	L79 x l.79 x H34	23520	0,13€	3057,60 €
47582	Base TP 79-225	Carré	225	L79 x l.79 x H57	22848	0,16€	3655,68 €
47583	Base TP 79-280	Carré	280	L79 x l.79 x H69	21504	0,26€	5591,04 €
47584	Base TP 79-365	Carré	365	L79 x l.79 x H92	20160	0,26€	5241,60 €
47585	Base TP 79-425	Carré	420	L79 x l.79 x H110	18816	0,31€	5832,96 €
47586	Base TP 192-2000	Carré	2000	L192 x l.192 x H77	3168	0,60€	1900,80 €
47587	Base TP 192-3000	Carré	3000	L192 x l.192 x H112	2880	0,72€	2073,60 €
47574	Base TP 192-4000	Carré	4000	L192 x l.192 x H150	2304	0,90€	2073,60 €
47575	Base TP 192-5000	Carré	5000	L192 x l.192 x H191	2160	1,38€	2980,80 €
47554	Couvercle pour TP79	Carré	-	L79 x l.79	3780	0,11€	415,80 €
47556	Couvercle pour TP192	Carré	-	L192 x l.192	576	0,33€	190,08 €
47588	Base TP 1208-200	Rect.	200	L120 x l.88 x H32	12480	0,16€	1996,80 €
47589	Base TP 1208-270	Rect.	270	L120 x l.88 x H42	11520	0,16€	1843,20 €
47590	Base TP 1208-425	Rect.	425	L120 x l.88 x H69	11040	0,20€	2208,00 €
47591	Base TP 1912-750	Rect.	750	L192 x l.126 x H47	3960	0,39€	1544,40 €
47593	Base TP 1912-1000	Rect.	1000	L192 x l.126 x H67	3888	0,41€	1594,08 €
47573	Base TP 1912-1200	Rect.	1200	L192 x l.126 x H73	3888	0,45€	1749,60 €
47592	Base TP 1912-1600	Rect.	1600	L192 x l.126 x H92	3744	0,49€	1834,56 €
47557	Couvercle pour TP1208	Rect.	-	L120 x l.88	2016	0,11€	221,76 €
47558	Couvercle pour TP1912	Rect.	-	L192 x l.126	900	0,24€	216,00 €

Boîtes rectangulaires

Fabriquées en polystyrène cristal, ces boîtes sont parfaitement transparentes.

Utilisées pour le rangement, l'emballage ou le conditionnement avec une très grande visibilité du contenant.

Proposées en coloris transparent en standard, mais également disponibles dans tous autres coloris sur demande et par quantité.

Réf.	Dim. int. (mm) L x l x H	Pièce par colis	Prix pièce H.T.	Prix du colis H.T.
43056	6 x 6 x 35	2500	0,11 €	275,00 €
41101	10 x 10 x 51	250	0,57 €	142,50 €
43003	19 x 19 x 14	2000	0,22 €	440,00 €
43004	20 x 15 x 12	1000	0,18 €	180,00 €
47101	20 x 20 x 10	500	0,20 €	100,00 €
47102	20 x 20 x 20	1000	0,24 €	240,00 €
43005	23 x 11 x 9	1000	0,33 €	330,00 €
41102	24 x 5 x 65	100	0,42 €	42,00 €
43006	24 x 23 x 7	3000	0,14 €	420,00 €
43007	24 x 23 x 10	1000	0,15 €	150,00 €
47103	25 x 25 x 25	500	0,24 €	120,00 €
41103	25 x 25 x 4,5	1000	0,18 €	180,00 €
41104	27 x 27 x 12	1000	0,21 €	210,00 €
43009	31 x 21 x 4	5000	0,21 €	1 050,00 €
43010	31 x 21 x 7	1000	0,22 €	220,00 €
43011	31 x 26 x 14	1000	0,28 €	280,00 €
47104	36 x 23 x 6	1000	0,26 €	260,00 €
47138	36 x 31 x 19	250	0,33 €	82,50 €
47139	36 x 31 x 29	200	0,35 €	70,00 €
41105	37 x 29 x 43	500	0,45 €	225,00 €
47105	40 x 18 x 14	1000	0,26 €	260,00 €
43012	41 x 19 x 14	1000	0,26 €	260,00 €
43013	41 x 21 x 49	1000	0,55 €	550,00 €
43014	41 x 21 x 68	500	0,65 €	325,00 €
43015	42 x 24 x 4	1000	0,21 €	210,00 €
43019	42 x 35 x 12	1000	0,28 €	280,00 €
41106	43 x 32 x 10	1000	0,21 €	210,00 €
41107	44 x 44 x 90	100	1,40 €	140,00 €
45054	45 x 30 x 10	3400	0,18 €	612,00 €
47106	47 x 36 x 15	400	0,47 €	188,00 €
41108	47 x 45 x 11	500	0,29 €	145,00 €
41109	47 x 45 x 43	210	1,05 €	220,50 €
43020	49 x 26 x 7	2500	0,21 €	525,00 €
43021	49 x 26 x 10	2500	0,23 €	575,00 €
43022	49 x 35 x 10	1000	0,28 €	280,00 €
41110	49,5 x 69,5 x 5	500	0,29 €	145,00 €
41111	50 x 30 x 16	300	0,28 €	84,00 €
41112	50 x 30 x 25	200	0,33 €	66,00 €
41113	50 x 30 x 9	500	0,29 €	145,00 €
43023	50 x 50 x 16	1000	0,43 €	430,00 €
43024	50 x 50 x 26	1000	0,49 €	490,00 €
43025	50 x 50 x 36	500	0,53 €	265,00 €
43026	51 x 24 x 24	1000	1,34 €	1 340,00 €
41114	52 x 35 x 60	100	0,89 €	89,00 €
43028	54 x 54 x 17	1000	0,57 €	570,00 €
43029	55 x 35 x 12	1000	0,36 €	360,00 €
43030	55 x 35 x 17	1000	0,36 €	360,00 €
43031	55 x 39 x 31	500	0,69 €	345,00 €
43032	55 x 40 x 3	1000	0,42 €	420,00 €
43033	55 x 40 x 6	3000	0,35 €	1 050,00 €
43034	55 x 40 x 12	780	0,64 €	499,20 €
41115	52 x 55 x 25	420	0,39 €	163,80 €
41116	55 x 55 x 35	310	0,43 €	133,30 €
43035	56 x 26 x 26	1000	0,39 €	390,00 €
43036	56 x 36 x 14	1000	0,32 €	320,00 €
43037	56 x 36 x 14	1000	0,32 €	320,00 €
43038	56 x 36 x 21	1000	0,32 €	320,00 €
47108	56 x 41 x 6	500	0,34 €	170,00 €
43039	56 x 44 x 8	1000	0,36 €	360,00 €
43040	56 x 44 x 10	810	0,53 €	429,30 €



Réf.	Dim. int. (mm) L x l x H	Pièce par colis	Prix pièce H.T.	Prix du colis H.T.
43041	56 x 44 x 14	648	0,56 €	362,88 €
43042	56 x 44 x 16	540	0,62 €	334,80 €
43043	56 x 56 x 27	1000	0,54 €	540,00 €
43044	56 x 56 x 37	486	0,72 €	349,92 €
41117	57 x 36 x 17	500	0,28 €	140,00 €
41118	57 x 36 x 25	420	0,30 €	126,00 €
41119	57 x 47 x 28	300	0,61 €	183,00 €
43045	59 x 50 x 11	500	0,84 €	420,00 €
43046	59 x 59 x 19	1000	0,69 €	690,00 €
43047	59 x 59 x 36	336	0,93 €	312,48 €
41120	60 x 24 x 19	500	0,24 €	120,00 €
41122	60 x 51 x 26	200	0,59 €	118,00 €
47109	61 x 45 x 14	300	0,59 €	177,00 €
43048	62 x 36 x 8	1000	0,38 €	380,00 €
43049	63 x 50 x 12	564	0,74 €	417,36 €
43050	63 x 50 x 13	1000	0,66 €	660,00 €
43051	63 x 50 x 15	1000	0,64 €	640,00 €
43052	64 x 30 x 14	1000	0,31 €	310,00 €
41123	65 x 18 x 18	200	0,45 €	90,00 €
47110	65 x 35 x 25	390	0,60 €	234,00 €
43053	67 x 27 x 5	1000	0,36 €	360,00 €
43055	67 x 27 x 9	1000	0,36 €	360,00 €
43057	67 x 37 x 9	1000	0,43 €	430,00 €
41124	68 x 28 x 4,3	550	0,23 €	126,50 €
41125	68 x 59 x 26	200	0,39 €	78,00 €
45060	69 x 47 x 12	1000	0,32 €	320,00 €
41126	70 x 15 x 16	200	0,49 €	98,00 €
47111	70 x 43 x 22	300	0,59 €	177,00 €
43058	70 x 60 x 30	470	0,97 €	455,90 €
43059	70 x 60 x 70	210	1,31 €	275,10 €
45061	71 x 44 x 22	1200	0,33 €	396,00 €
47140	71 x 71 x 28	150	0,59 €	88,50 €
41127	72 x 30 x 31	200	0,50 €	100,00 €
47112	72 x 58 x 6	250	0,48 €	120,00 €
41128	73 x 42 x 17	450	0,41 €	184,50 €
43060	73 x 62 x 16	300	0,93 €	279,00 €
41129	75 x 44 x 105	140	1,65 €	231,00 €
41130	75 x 44 x 30	180	0,60 €	108,00 €
41131	75 x 44 x 55	200	0,89 €	178,00 €
41132	75 x 44 x 65	230	1,21 €	278,30 €
41133	75 x 44 x 90	160	1,44 €	230,40 €
41651	75 x 50 x 33	100	1,08 €	108,00 €

Réf.	Dim. int. (mm) L x l x H	Pièce par colis	Prix pièce H.T.	Prix du colis H.T.
41652	75 x 50 x 45	115	1,14 €	131,10 €
41136	75 x 75 x 17	270	0,74 €	199,80 €
41137	75 x 75 x 27	280	0,69 €	193,20 €
45062	76 x 47 x 13	1000	0,36 €	360,00 €
41653	76 x 50 x 27	125	1,10 €	137,50 €
47113	77 x 48 x 15	345	0,70 €	241,50 €
43063	79 x 79 x 34	468	1,26 €	589,68 €
43064	79 x 79 x 54	288	1,67 €	480,96 €
43065	80 x 7 x 7	1000	0,22 €	220,00 €
47114	80 x 38 x 14	300	0,75 €	225,00 €
41139	80 x 50 x 20	270	0,59 €	159,30 €
41140	80 x 50 x 27	330	0,68 €	224,40 €
45063	81 x 61 x 19	800	0,68 €	544,00 €
41143	82 x 43 x 29	110	2,17 €	238,70 €
41144	84 x 49 x 12	500	0,53 €	265,00 €
45064	85 x 51 x 28	700	0,55 €	385,00 €
43067	86 x 56 x 28	432	1,28 €	552,96 €
45065	89 x 60 x 20	700	0,68 €	476,00 €
47119	90 x 60 x 20	250	0,95 €	237,50 €
47115	90 x 62 x 14	275	0,85 €	233,75 €
47116	90 x 62 x 30	130	0,89 €	115,70 €
47117	90 x 62 x 40	100	1,32 €	132,00 €
43068	92 x 59 x 25	468	1,14 €	533,52 €
43069	92 x 61 x 15	242	1,25 €	302,50 €
43070	93 x 54 x 32	390	1,16 €	452,40 €
47141	93 x 93 x 70	65	4,04 €	262,60 €
47142	93 x 93 x 90	45	4,14 €	186,30 €
41145	95 x 68 x 14	220	0,69 €	151,80 €
41146	95 x 68 x 35	140	0,96 €	134,40 €
47120	95 x 76 x 15	270	0,85 €	229,50 €
41147	95 x 95 x 28	140	1,07 €	149,80 €
41148	96 x 96 x 27	140	0,94 €	131,60 €
47121	97 x 65 x 23	200	0,77 €	154,00 €
41149	99 x 59 x 23	150	0,70 €	105,00 €
41150	99 x 59 x 27	230	0,77 €	177,10 €
41151	99 x 59 x 35	170	0,79 €	134,30 €
47122	99 x 99 x 30	90	1,19 €	107,10 €
41152	100 x 100 x 80	100	2,67 €	267,00 €
41654	100 x 75 x 27	160	1,29 €	206,40 €
41154	100 x 86 x 105	100	1,75 €	175,00 €
41155	102 x 25 x 10	200	0,45 €	90,00 €
41156	102 x 85 x 47	100	1,12 €	112,00 €
43071	103 x 75 x 14	165	1,74 €	287,10 €
43072	104 x 50 x 15	665	1,37 €	911,05 €
43073	104 x 50 x 25	455	1,44 €	655,20 €
43074	104 x 50 x 35	315	1,49 €	469,35 €
43075	104 x 95 x 31	200	1,91 €	382,00 €
45051	104 x 104 x 30	360	1,54 €	554,40 €
47123	104 x 64 x 21	150	0,94 €	141,00 €
45052	105 x 80 x 30	480	1,50 €	720,00 €
43076	105 x 66 x 37	243	1,55 €	376,65 €
43077	105 x 95 x 45	140	2,12 €	296,80 €
41655	106 x 75 x 46	91	2,21 €	201,11 €
41158	107 x 53 x 20	160	0,57 €	91,20 €
41159	107 x 53 x 22	280	0,66 €	184,80 €
41160	107 x 75 x 20	280	0,65 €	182,00 €
41656	108 x 85 x 33	100	2,30 €	230,00 €
43078	116 x 56 x 27	324	1,46 €	473,04 €
43079	116 x 56 x 37	243	1,53 €	371,79 €
43080	116 x 56 x 58	162	1,76 €	285,12 €
43081	116 x 116 x 37	192	2,58 €	495,36 €
43082	116 x 116 x 58	128	2,91 €	372,48 €
41162	115 x 115 x 55	60	1,29 €	77,40 €
41163	115 x 55 x 35	150	0,67 €	100,50 €
41164	115 x 55 x 55	100	0,79 €	79,00 €
41165	115 x 75 x 30	120	1,25 €	150,00 €
47124	119 x 57 x 17	180	1,79 €	322,20 €
43083	126 x 50 x 11	250	1,35 €	337,50 €
43084	126 x 50 x 19	178	1,46 €	259,88 €
43085	129 x 59 x 42	192	2,01 €	385,92 €
41168	130 x 35 x 32	100	1,12 €	112,00 €
43086	130 x 86 x 27	192	2,23 €	428,16 €
47125	130 x 90 x 25	120	1,56 €	187,20 €
41169	132 x 60 x 12	216	0,65 €	140,40 €



Réf.	Dim. int. (mm) L x l x H	Pièce par colis	Prix pièce H.T.	Prix du colis H.T.
41170	132 x 60 x 12	100	0,51 €	51,00 €
43087	134 x 110 x 108	48	4,58 €	219,84 €
43088	136 x 76 x 14	168	1,85 €	310,80 €
41171	137 x 47 x 32	153	1,15 €	175,95 €
41172	140 x 70 x 17	100	0,98 €	98,00 €
41173	140 x 70 x 36	90	1,18 €	106,20 €
41174	140 x 70 x 44	114	1,23 €	140,22 €
47126	140 x 87 x 85	30	3,57 €	107,10 €
43089	145 x 112 x 68	78	3,57 €	278,46 €
43090	145 x 112 x 87	65	4,99 €	324,35 €
43091	147 x 67 x 27	216	2,32 €	501,12 €
47127	147 x 94 x 75	45	2,50 €	112,50 €
43092	150 x 17 x 15	440	0,81 €	356,40 €
41176	152 x 48,5 x 16	154	0,80 €	123,20 €
41177	152 x 92 x 41	90	1,15 €	103,50 €
43093	153 x 106 x 12	120	2,50 €	300,00 €
43094	153 x 106 x 25	64	2,69 €	172,16 €
47128	155 x 110 x 30	50	2,16 €	108,00 €
41179	155 x 40 x 30	104	1,15 €	119,60 €
47129	155 x 85 x 74	30	3,36 €	100,80 €
41657	156 x 106 x 46	58	3,37 €	195,46 €
41181	163 x 129 x 13	88	2,05 €	180,40 €
43095	170 x 120 x 40	72	5,85 €	421,20 €
43096	172 x 75 x 27	224	3,07 €	687,68 €
43097	173 x 111 x 25	117	2,89 €	338,13 €
41601	179 x 104 x 13	124	2,48 €	307,52 €
47130	185 x 125 x 40	34	3,00 €	102,00 €
43098	186 x 20 x 10	465	1,19 €	553,35 €
41186	190 x 145 x 115	25	6,51 €	162,75 €
43099	193 x 73 x 23	196	2,38 €	466,48 €
43100	195 x 54 x 38	220	2,03 €	446,60 €
43101	195 x 116 x 28	144	3,79 €	545,76 €
43102	196 x 137 x 28	108	4,05 €	437,40 €
41190	198 x 154 x 75	30	4,74 €	142,20 €
47131	200 x 75 x 12	100	2,11 €	211,00 €
47132	200 x 75 x 22	65	2,20 €	143,00 €
47133	200 x 75 x 25	60	1,73 €	103,80 €
47134	200 x 75 x 32	45	2,43 €	109,35 €
43103	201 x 92 x 27	144	3,27 €	470,88 €
47135	208 x 49 x 20	100	2,37 €	237,00 €
43104	218 x 151 x 15	48	5,38 €	258,24 €
43105	218 x 151 x 35	24	5,71 €	137,04 €
43106	219 x 152 x 25	125	4,64 €	580,00 €
41194	222 x 116 x 116	25	5,42 €	135,50 €
41196	232 x 146 x 32	100	5,11 €	511,00 €
43107	233 x 109 x 26	50	5,57 €	278,50 €
47136	250 x 180 x 65	28	9,19 €	257,32 €
47137	250 x 180 x 90	20	10,79 €	215,80 €
41200	280 x 110 x 35	300	3,17 €	951,00 €
41201	288 x 224 x 30	20	6,23 €	124,60 €
43108	312 x 218 x 44	36	12,25 €	441,00 €
41208	349 x 203 x 36	12	6,76 €	81,12 €

Boîtes rondes

Fabriquées en polystyrène cristal, ces boîtes sont parfaitement transparentes. Utilisées pour le rangement, l'emballage ou le conditionnement avec une très grande visibilité du contenant. Proposées en coloris transparent en standard, mais également disponibles dans tous autres coloris sur demande et par quantité.



Réf.	Dim int. (mm) Ø x H	Pièce par colis	Prix du colis H.T.	Réf.	Dim int. (mm) Ø x H	Pièce par colis	Prix du colis H.T.	Réf.	Dim int. (mm) Ø x H	Pièce par colis	Prix du colis H.T.
41001**	8 x 20	500	155,00 €	41039**	70 x 30	300	210,00 €	41034**	65 x 7	400	116,00 €
43151**	10 x 4	1000	150,00 €	41038**	70 x 30	300	171,00 €	43205**	65 x 40	567	595,35 €
41060**	13 x 23	500	90,00 €	41040**	70 x 40	210	138,60 €	43206**	65 x 52	270	364,50 €
41002**	13 x 48/23	500	105,00 €	41061**	71 x 10	360	154,80 €	41035**	69 x 22	380	209,00 €
43152**	15 x 7	1000	190,00 €	47218*	72 x 15	250	170,00 €	41036**	69 x 40	200	128,00 €
43154**	15 x 19	1000	430,00 €	47219*	72 x 20	250	182,50 €	41037**	69 x 51	150	108,00 €
41059**	16,5 x 12	1000	180,00 €	41028**	40 x 80	300	153,00 €	41039**	70 x 30	300	210,00 €
41058**	16,5 x 17	1000	190,00 €	43180**	42 x 9	1000	420,00 €	41038**	70 x 30	300	171,00 €
41006**	18 x 8	500	65,00 €	43181**	42 x 11	1000	360,00 €	41040**	70 x 40	210	138,60 €
41007**	19 x 45	500	140,00 €	43182**	42 x 12	1000	360,00 €	41061**	71 x 10	360	154,80 €
43157**	19 x 50	1000	350,00 €	43183**	42 x 14	1000	360,00 €	47218*	72 x 15	250	170,00 €
43158**	19 x 80	1000	370,00 €	43184**	42 x 17	1000	390,00 €	47219*	72 x 20	250	182,50 €
43159**	20 x 39	1000	440,00 €	43185**	42 x 19	1000	390,00 €	43207**	73 x 17	595	499,80 €
41008**	22 x 22	500	195,00 €	43186**	44 x 17	1000	840,00 €	43208**	73 x 23	455	423,15 €
41009**	22 x 27	500	195,00 €	43187**	44 x 21	1000	840,00 €	43209**	73 x 27	420	432,60 €
41010**	22 x 31	500	195,00 €	43188**	44 x 34	500	450,00 €	43210**	73 x 35	450	535,50 €
41011**	22 x 45	500	205,00 €	43189**	44 x 44	500	490,00 €	43211**	73 x 43	280	313,60 €
41012**	22 x 75	500	205,00 €	43190**	44 x 68	250	257,50 €	43212**	73 x 43	280	313,60 €
41013**	22 x 90	450	202,50 €	43191**	44 x 85	416	465,92 €	43213**	73 x 71	240	338,40 €
43161**	23 x 7	1000	190,00 €	43192**	44 x 102	312	377,52 €	41042**	75 x 7	250	232,50 €
43162**	23 x 15	1000	200,00 €	43193**	44 x 135	95	190,00 €	47220*	80 x 15	150	154,50 €
43163**	23 x 25	1000	220,00 €	47207*	42 x 14	250	92,50 €	47221*	80 x 25	150	148,50 €
43164**	23 x 73	1000	860,00 €	47209*	45 x 15	250	175,00 €	47222*	80 x 50	95	108,30 €
41014**	26 x 17,5	500	120,00 €	47210*	45 x 25	250	182,50 €	41043**	85 x 8	280	170,80 €
47201*	26 x 7	1000	240,00 €	47208*	45 x 8	250	120,00 €	41044**	89 x 21	280	168,00 €
47202*	26 x 8	1000	340,00 €	41029**	46 x 6	500	155,00 €	41045**	89 x 35	180	156,60 €
41015**	27 x 13	500	155,00 €	47211*	49 x 13	250	110,00 €	43214**	90 x 20	500	675,00 €
43165**	28 x 30	1000	420,00 €	41030**	49 x 16	500	135,00 €	43215**	90 x 35	324	447,12 €
43166**	28 x 48	1000	440,00 €	47212*	49 x 17	250	112,50 €	43216**	90 x 48	243	345,06 €
43167**	28 x 49	1000	430,00 €	47213*	49 x 23	250	117,50 €	43217**	98 x 49	225	299,25 €
43168**	28 x 67	1000	460,00 €	41031**	49 x 30	320	102,40 €	41047**	100 x 21	240	235,20 €
41016**	29 x 35	500	215,00 €	41032**	49 x 36	280	100,80 €	47223*	100 x 30	160	192,00 €
41017**	29 x 45	500	230,00 €	43194**	49 x 59	420	386,40 €	41048**	100 x 36	140	156,80 €
47203*	30 x 6	1000	200,00 €	41062**	51 x 26	300	90,00 €	47224*	100 x 55	60	102,60 €
41018**	21 x 20	500	265,00 €	43195**	55 x 13	1000	460,00 €	41049**	110 x 11	300	222,00 €
43169**	30 x 7	1000	240,00 €	43196**	55 x 17	1000	510,00 €	41050**	110 x 20	190	155,80 €
43170**	30 x 49	1000	780,00 €	43197**	55 x 21	1000	510,00 €	41051**	110 x 28	100	89,00 €
43171**	30 x 58	1000	1060,00 €	43198**	58 x 11	1000	370,00 €	47226*	114 x 35	95	159,60 €
41019**	33 x 18	500	180,00 €	47214*	56 x 18	250	140,00 €	43218**	116 x 60	112	247,52 €
41021**	34 x 43	500	150,00 €	47215*	58 x 14	250	175,00 €	43219**	116 x 80	80	185,60 €
43172**	35 x 6	1000	320,00 €	43199**	58 x 21	500	300,00 €	43220**	116 x 99	64	161,92 €
43173**	35 x 12	1000	300,00 €	43200**	58 x 31	400	260,00 €	43221**	120 x 13	228	469,68 €
41034**	65 x 7	400	116,00 €	47216*	58 x 35	200	220,00 €	43222**	120 x 27	240	482,40 €
43205**	65 x 40	567	595,35 €	43201**	58 x 41	496	451,36 €	41053**	135 x 30	100	126,00 €
43206**	65 x 52	270	364,50 €	43202**	60 x 60	448	434,56 €	41054**	135 x 30	100	126,00 €
41035**	69 x 22	380	209,00 €	43203**	63 x 12	1000	460,00 €	43223**	146 x 75	55	323,95 €
41036**	69 x 40	200	128,00 €	43204**	63 x 13	1056	485,76 €	43224**	150 x 27	135	361,80 €
41037**	69 x 51	150	108,00 €	47217*	63 x 23	170	100,30 €	43225**	218 x 26	60	288,60 €

Boîtes rondes avec couvercle à charnière

Fabriquées en polypropylène transparent, ces boîtes sont très résistantes.

Utilisées pour le rangement, l'emballage ou le conditionnement avec une bonne visibilité du contenant.

Proposées en coloris transparent en standard, mais également disponibles dans tous autres coloris sur demande et par quantité.

EXPEDITION
20 JOURS



BOÎTES



Réf.	Dim. int. (mm) L x l x H	Pièce par colis	Prix pièce H.T.	Prix du colis H.T.
43361	10 x 16	1000	0,34 €	340,00 €
43362	10 x 29	1000	0,39 €	390,00 €
43363	10 x 43	1000	0,40 €	400,00 €
43364	10 x 65	1000	0,45 €	450,00 €
43365	19 x 13	1000	0,29 €	290,00 €
43366	20 x 23	1000	0,34 €	340,00 €
43367	20 x 23	1000	0,34 €	340,00 €
43368	20 x 48	2700	0,50 €	1 350,00 €
43369	20 x 59	2400	0,53 €	1 272,00 €
43370	20 x 71	2000	0,57 €	1 140,00 €
43372	25 x 24	1000	0,34 €	340,00 €
43373	25 x 31	2500	0,38 €	950,00 €
43374	25 x 35	2500	0,39 €	975,00 €
43375	25 x 61	1300	0,51 €	663,00 €
43376	26 x 5	1000	0,29 €	290,00 €
43377	26 x 9	1000	0,29 €	290,00 €
43378	26 x 16	1000	0,34 €	340,00 €
43379	26 x 39	2100	0,45 €	945,00 €
43380	26 x 45	1800	0,49 €	882,00 €
43381	26 x 73	1300	0,57 €	741,00 €
43382	35 x 4	1000	0,51 €	510,00 €
43383	35 x 9	1000	0,50 €	500,00 €
43384	35 x 12	1000	0,51 €	510,00 €
43385	35 x 16	1000	0,54 €	540,00 €
43386	35 x 23	1500	0,56 €	840,00 €
43387	35 x 32	1300	0,58 €	754,00 €
43388	35 x 44	1000	0,89 €	890,00 €
43389	36 x 35	1300	0,61 €	793,00 €
43390	36 x 38	1100	0,70 €	770,00 €
43391	36 x 60	750	1,11 €	832,50 €

Réf.	Dim. int. (mm) L x l x H	Pièce par colis	Prix pièce H.T.	Prix du colis H.T.
43392	36 x 74	650	1,18 €	767,00 €
43393	45 x 4	2000	0,73 €	1 460,00 €
43394	45 x 36	750	0,90 €	675,00 €
43395	45 x 124	200	1,92 €	384,00 €
43396	46 x 11	1500	0,78 €	1 170,00 €
43397	46 x 21	1000	0,80 €	800,00 €
43398	46 x 57	450	1,24 €	558,00 €
43399	46 x 76	300	1,29 €	387,00 €
43400	49 x 38	700	1,09 €	763,00 €
42498	58 x 5	1400	0,97 €	1 358,00 €
42497	58 x 13	900	1,03 €	927,00 €
42496	58 x 20	700	1,13 €	791,00 €
43404	58 x 51	325	1,19 €	386,75 €
43405	58 x 59	300	1,44 €	432,00 €
43406	58 x 93	200	1,84 €	368,00 €
42499	59 x 29	500	1,15 €	575,00 €

Gobelets gradués avec couvercle

Coloris vert, jaune, transparent, rouge, bleu.

Gobelets étroits

- 30 ml
- Hauteur 41 mm
- Ø bas 27 mm
- Ø haut 37 mm



Gobelets larges

- 30 ml
- Hauteur 32 mm
- Ø bas 37 mm
- Ø haut 45 mm



EXPEDITION
5 JOURS



Modèle gobelets	Référence					Pièce par colis	Prix du colis H.T.
	Transparent	Bleu	Rouge	Vert	Jaune		
ÉTROITS	25251	25252	25253	25254	25255	480	38,40 €
LARGES	25261	25262	25263	25264	25265	500	40,00 €

Boîtes avec couvercle cloche

Fabriquées en polystyrène cristal, ces boîtes sont parfaitement transparentes.

Utilisées principalement pour la présentation, elles sont également utilisées pour le rangement et l'emballage.

- Coloris standard : base blanche et couvercle cloche transparent.
- Autres coloris sur demande et par quantité.



Modèle	Réf.	Dim. int. (mm) long. x larg. x haut.	Pièce par colis	Prix pièce H.T.	Prix du colis H.T.
V4-39017	43250	24 x 24 x 19	1000	0,31 €	310,00 €
V4-39058	43252	37 x 37 x 29	160	0,68 €	108,80 €
V4-39077	43254	51 x 37 x 29	120	0,75 €	90,00 €
V4-39101	43255	51 x 37 x 39	90	1,00 €	90,00 €
V4-39216	43258	54 x 54 x 55	126	3,66 €	461,16 €
V4-39234	43259	54 x 54 x 62	126	3,18 €	400,68 €
V4-39155	43263	78 x 50 x 30	192	1,64 €	314,88 €
V4-39202	43264	78 x 50 x 40	128	1,80 €	230,40 €
V4-39301	43265	78 x 50 x 61	96	1,82 €	174,72 €
V4-39303	43266	79 x 79 x 40	100	2,14 €	214,00 €
V4-39543	43267	79 x 79 x 74	60	2,39 €	143,40 €



Boîtes transparentes avec couvercle à charnière

- Très grande visibilité du contenant.
- Coloris standard : base et couvercle transparents.
- Autres coloris sur demande et par quantité.



Modèle	Réf.	Dim. int. (mm) long. x larg. x haut.	Pièce par colis	Prix pièce H.T.	Prix du colis H.T.
V5-43009	43281	51 x 29 x 6	468	0,72 €	336,96 €
V5-43015	43282	51 x 29 x 10	1200	0,75 €	900,00 €
V5-43019	43283	51 x 29 x 13	960	0,74 €	710,40 €
V5-43020	43284	51 x 29 x 13	960	0,77 €	739,20 €
V5-43025	43285	51 x 29 x 17	800	0,79 €	632,00 €
V5-43030	43286	51 x 29 x 20	640	0,81 €	518,40 €
V5-43031	43287	51 x 51 x 12	624	0,73 €	455,52 €
V5-43040	43288	51 x 51 x 15	528	0,77 €	406,56 €
V5-43049	43289	51 x 51 x 19	432	0,77 €	332,64 €
V5-43082	43290	51 x 51 x 31	968	0,85 €	822,80 €
V5-43091	43291	51 x 51 x 35	880	0,89 €	783,20 €
V5-43133	43292	51 x 51 x 51	616	0,91 €	560,56 €
V5-83021	43293	54 x 41 x 9	1300	0,69 €	897,00 €
V5-83056	43295	54 x 41 x 25	1000	0,95 €	950,00 €
V5-83042	43300	73 x 30 x 19	522	1,45 €	756,90 €
V5-83024	43302	73 x 51 x 6	805	0,95 €	764,75 €
V5-83036	43303	73 x 51 x 9	1200	0,98 €	1176,00 €
V5-83047	43304	73 x 51 x 13	880	1,62 €	1425,60 €
V5-83059	43305	73 x 51 x 16	420	1,68 €	705,60 €
V5-83094	43307	73 x 51 x 25	280	1,37 €	383,60 €
V5-43150	43308	73 x 73 x 28	150	2,24 €	336,00 €
V5-43044	43309	75 x 51 x 12	420	0,90 €	378,00 €
V5-43074	43310	80 x 54 x 17	300	0,97 €	291,00 €
V5-43111	43311	86 x 76 x 17	200	1,33 €	266,00 €
V5-43144	43312	86 x 76 x 22	160	1,32 €	211,20 €
V5-43216	43313	86 x 76 x 33	120	1,43 €	171,60 €
V5-43056	43314	90 x 51 x 12	390	0,96 €	374,40 €
V5-43160	43315	90 x 51 x 35	420	1,63 €	684,60 €
V5-43234	43316	90 x 51 x 51	294	1,72 €	505,68 €
V5-43252	43317	90 x 51 x 55	252	1,95 €	491,40 €
V5-43326	43318	90 x 51 x 71	210	2,00 €	420,00 €
V5-83038	43319	90 x 65 x 6	675	1,21 €	816,75 €
V5-83057	43320	90 x 65 x 9	500	1,30 €	650,00 €
V5-83205	43322	90 x 65 x 35	175	1,97 €	344,75 €



Modèle	Réf.	Dim. int. (mm) long. x larg. x haut.	Pièce par colis	Prix pièce H.T.	Prix du colis H.T.
V5-43114	43323	111 x 51 x 20	189	1,35 €	255,15 €
V5-43200	43324	111 x 51 x 35	105	1,63 €	171,15 €
V5-43289	43325	111 x 51 x 51	220	1,76 €	387,20 €
V5-83065	43326	111 x 52 x 11	630	1,31 €	825,30 €
V5-83129	43327	111 x 52 x 22	216	1,67 €	360,72 €
V5-43404	43330	120 x 120 x 28	180	4,10 €	738,00 €
V5-68404	43331	120 x 120 x 28	186	4,52 €	840,72 €
V5-43188	43332	121 x 93 x 17	122	1,92 €	234,24 €
V5-43302	43333	123 x 107 x 23	107	3,01 €	322,07 €
V5-43354	43335	126 x 124 x 23	76	2,25 €	171,00 €
V5-43261	43336	143 x 79 x 22	236	1,92 €	453,12 €
V5-43255	43337	146 x 91 x 39	106	2,97 €	314,82 €
V5-43364	43338	151 x 91 x 26	162	2,49 €	403,38 €
V5-43407	43339	155 x 105 x 25	150	2,31 €	346,50 €
V5-43429	43340	158 x 97 x 28	126	2,39 €	301,14 €
V5-43355	43341	174 x 83 x 29	152	2,31 €	351,12 €
V5-43513	43342	180 x 103 x 28	110	2,65 €	291,50 €
V5-43491	43343	188 x 90 x 29	102	2,60 €	265,20 €
V5-43533	43344	193 x 92 x 30	102	2,91 €	296,82 €
V5-43756	43346	213 x 109 x 31	73	4,48 €	327,04 €
V5-43841	43347	220 x 153 x 25	32	6,39 €	204,48 €
V5-43911	43348	220 x 153 x 35	24	8,18 €	196,32 €
V5-43915	43349	220 x 153 x 45	20	6,74 €	134,80 €

Boîtes polystyrène à charnière V8

Boîtes à charnière, en polystyrène, base bleue ou noire selon les modèles. Couvercle transparent. Autres coloris par série, nous consulter.

EXPÉDITION
20 JOURS



BOÎTES



Base bleue, couvercle transparent.



V8-6
Base noire, couvercle transparent.



V8-8

Base grise, couvercle transparent.



V8-9

Base bleue, couvercle transparent.



V8-10

Base bleue, couvercle transparent.



V8-12

Base bleue, couvercle transparent.



V8-13

Base bleue, couvercle transparent.

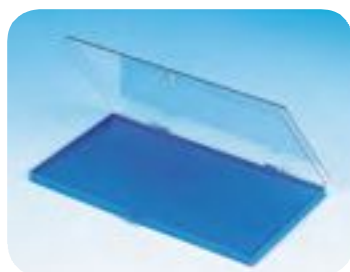

V8-14

Base bleue, couvercle transparent.

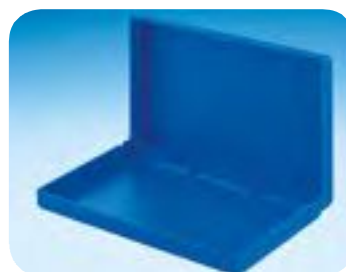

V8-15

Base bleue, couvercle bleu.



V8-16

Base bleue, couvercle transparent.

Modèle	Réf.	Dim. int. (mm) long. x larg. x haut.	Pièce par colis	Prix pièce H.T.	Prix du colis H.T.
V8-1	41651	75 x 50 x 33	100	1,08 €	108,00 €
V8-2	41652	75 x 50 x 45	115	1,14 €	131,10 €
V8-3	41653	75 x 50 x 27	125	1,10 €	137,50 €
V8-4	41654	100 x 75 x 27	160	1,29 €	206,40 €
V8-5	41655	106 x 75 x 46	91	2,21 €	201,11 €
V8-6	41656	108 x 85 x 30	100	2,30 €	230,00 €
V8-7	41657	156 x 106 x 46	58	3,37 €	195,46 €
V8-8	41658	183 x 108 x 30	50	4,97 €	248,50 €
V8-9	41659	196 x 163 x 49	34	4,97 €	168,98 €
V8-10	41660	205 x 95 x 45	45	6,05 €	272,25 €
V8-12	41662	288 x 157 x 38	10	6,31 €	63,10 €
V8-13	41663	310 x 112 x 45	10	4,85 €	48,50 €
V8-14	41664	292 x 160 x 16	20	4,85 €	97,00 €
V8-15	41665	220 x 130 x 35	100	4,23 €	423,00 €
V8-16	41666	225 x 150 x 62	100	4,69 €	469,00 €
PP188	42430	185 x 84 x 32	99	3,39 €	335,61 €
PP265	42431	265 x 175 x 80	25	7,66 €	191,50 €



PP188

Petit modèle
rouge ou noir.

PP265

Grand modèle rouge
ou noir.

Boîtes de présentation V5

Les boîtes à charnières à boule série V5 sont parfaitement adaptées pour la présentation et la valorisation de vos produits.

Fabriquées en polystyrène cristal, elles offrent une très grande transparence et une très bonne finition.

Proposées en coloris fond noir et couvercle transparent en standard, mais également disponibles dans tous autres coloris sur demande et par quantité.

Possibilité de commander un calage en mousse ou en velours, nous consulter.

- Marquage en option.

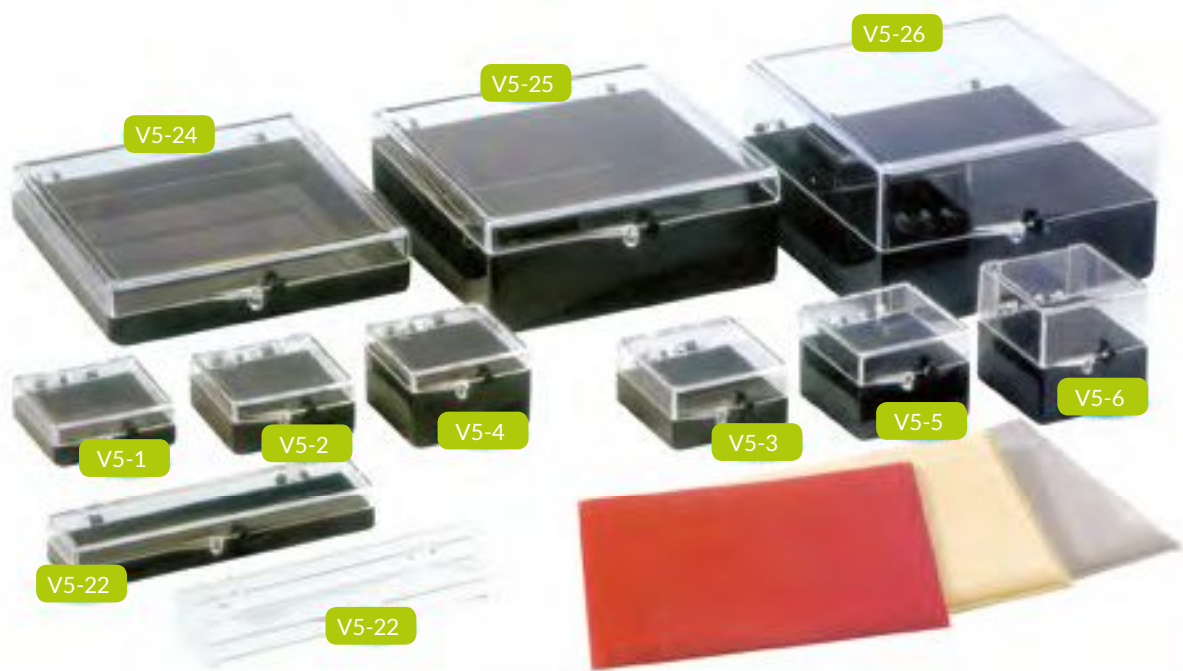

Réf.	Dim. int. (mm) L x l x H	Pièce par colis	Prix pièce H.T.	Prix du colis H.T.
41301	27 x 27 x 7	300	0,37 €	111,00 €
41302	27 x 27 x 10	250	0,37 €	92,50 €
41303	27 x 27 x 13	200	0,37 €	74,00 €
41304	27 x 27 x 17	150	0,38 €	57,00 €
41305	27 x 27 x 20	150	0,38 €	57,00 €
41384	27 x 27 x 26	100	0,39 €	39,00 €
41307	30 x 35 x 16	200	0,61 €	122,00 €
41308	30 x 35 x 22	150	0,64 €	96,00 €
41309	30 x 35 x 28	125	0,67 €	83,75 €
43407	32 x 32 x 22	640	0,65 €	416,00 €
41370	41 x 41 x 17	150	0,71 €	106,50 €
41371	41 x 41 x 24	120	0,73 €	87,60 €
41310	41 x 41 x 28	320	0,81 €	259,20 €
41372	43 x 43 x 6	270	0,62 €	167,40 €
41373	43 x 43 x 13	150	0,64 €	96,00 €
41374	43 x 43 x 20	120	0,65 €	78,00 €
41311	48 x 29 x 16	280	0,63 €	176,40 €
41312	49 x 30 x 21	240	0,64 €	153,60 €
41313	49 x 30 x 26	210	0,65 €	136,50 €
41399	50 x 50 x 12	270	0,92 €	248,40 €
41402	50 x 50 x 20	240	0,95 €	228,00 €
41400	50 x 50 x 28	180	0,99 €	178,20 €
41403	50 x 50 x 31	240	0,98 €	235,20 €
41404	50 x 50 x 39	210	1,02 €	214,20 €
41401	50 x 50 x 50	150	1,05 €	157,50 €
43408	51 x 29 x 6	540	0,73 €	394,20 €
43409	51 x 29 x 10	1200	0,75 €	900,00 €

Réf.	Dim. int. (mm) L x l x H	Pièce par colis	Prix pièce H.T.	Prix du colis H.T.
43410	51 x 29 x 13	960	0,78 €	748,80 €
43411	51 x 29 x 13	960	0,77 €	739,20 €
43412	51 x 29 x 17	800	0,79 €	632,00 €
43413	51 x 29 x 20	640	0,82 €	524,80 €
43414	51 x 51 x 12	624	0,73 €	455,52 €
43415	51 x 51 x 15	528	0,77 €	406,56 €
43416	51 x 51 x 19	432	0,58 €	250,56 €
43417	51 x 51 x 31	968	0,85 €	822,80 €
43418	51 x 51 x 35	880	0,89 €	783,20 €
43419	51 x 51 x 51	616	0,91 €	560,56 €
41314	55 x 38 x 10	400	0,57 €	228,00 €
41315	55 x 38 x 14	280	0,58 €	162,40 €
41316	55 x 38 x 18	280	0,58 €	162,40 €
41317	55 x 38 x 24	162	0,60 €	97,20 €
41318	60 x 25 x 11	360	0,61 €	219,60 €
41375	65 x 65 x 6	540	0,87 €	469,80 €
41376	65 x 65 x 10	480	0,91 €	436,80 €
41319	65 x 65 x 14	300	0,93 €	279,00 €
41377	65 x 65 x 16	312	0,92 €	287,04 €
41320	65 x 65 x 20	288	0,94 €	270,72 €
41321	65 x 65 x 26	216	0,95 €	205,20 €
43420	65 x 65 x 29	270	1,74 €	469,80 €
41322	67 x 15 x 8	160	0,36 €	57,60 €
41323	70 x 45 x 14	180	0,71 €	127,80 €
41324	74 x 74 x 12	240	1,03 €	247,20 €
41325	74 x 74 x 25	200	1,11 €	222,00 €



Réf.	Dim. int. (mm) L x l x H	Pièce par colis	Prix pièce H.T.	Prix du colis H.T.
41326	74 x 74 x 38	140	1,19 €	166,60 €
41378	78 x 30 x 10	510	0,67 €	341,70 €
41379	78 x 30 x 18	408	0,70 €	285,60 €
41380	78 x 30 x 26	210	0,73 €	153,30 €
41327	78 x 55 x 12	240	0,92 €	220,80 €
41328	78 x 55 x 19	168	0,95 €	159,60 €
41329	78 x 55 x 26	120	0,98 €	117,60 €
43421	78 x 78 x 25	250	1,92 €	480,00 €
43422	78 x 78 x 38	168	2,07 €	347,76 €
41364	86 x 54 x 5	150	0,95 €	142,50 €
41365	86 x 54 x 24	180	1,03 €	185,40 €
41366	86 x 54 x 35	100	1,08 €	108,00 €
41367	86 x 54 x 44	80	1,12 €	89,60 €
41368	86 x 54 x 55	90	1,17 €	105,30 €
41369	86 x 54 x 66	72	1,21 €	87,12 €
41360	95 x 95 x 14	120	1,55 €	186,00 €
41406	95 x 95 x 29	108	1,68 €	181,44 €
41405	95 x 95 x 44	48	1,81 €	86,88 €
41361	100 x 60 x 12	240	1,20 €	288,00 €
41345	105 x 75 x 12	180	1,29 €	232,20 €
41346	105 x 75 x 24	110	1,35 €	148,50 €
41347	105 x 75 x 32	80	1,41 €	112,80 €
41330	117 x 90 x 8	108	1,41 €	152,28 €
41331	117 x 90 x 21	24	1,46 €	35,04 €
41332	117 x 90 x 34	18	1,51 €	27,18 €
41381	120 x 40 x 12	130	1,19 €	154,70 €
41382	120 x 40 x 16	70	1,21 €	84,70 €
41383	120 x 40 x 20	72	1,24 €	89,28 €
41407	121 x 121 x 3	40	2,22 €	88,80 €
41410	121 x 121 x 8,5	40	2,33 €	93,20 €
41408	121 x 121 x 14	60	2,43 €	145,80 €

Réf.	Dim. int. (mm) L x l x H	Pièce par colis	Prix pièce H.T.	Prix du colis H.T.
41411	121 x 121 x 23,5	42	2,47 €	103,74 €
41412	121 x 121 x 29	36	2,56 €	92,16 €
41409	121 x 121 x 44	24	2,68 €	64,32 €
41333	130 x 32 x 14	200	0,95 €	190,00 €
41413	130 x 65 x 14	140	1,88 €	263,20 €
41415	130 x 65 x 29	50	1,98 €	99,00 €
41414	130 x 65 x 44	40	2,08 €	83,20 €
41334	138 x 44 x 12	80	1,08 €	86,40 €
41335	138 x 44 x 20	60	1,21 €	72,60 €
43423	140 x 45 x 12	500	1,26 €	630,00 €
41336	140 x 90 x 17	126	1,71 €	215,46 €
41337	141 x 46 x 12	40	1,53 €	61,20 €
43424	152 x 57 x 19	234	2,53 €	592,02 €
41396	160 x 111 x 10	50	2,58 €	129,00 €
41398	160 x 111 x 25	24	2,75 €	66,00 €
41397	160 x 111 x 40	16	2,93 €	46,88 €
41387	160 x 170 x 10	120	3,44 €	412,80 €
41388	160 x 170 x 25	60	3,79 €	227,40 €
41389	160 x 170 x 40	36	4,02 €	144,72 €
41390	160 x 74 x 10	120	1,62 €	194,40 €
41391	160 x 74 x 25	60	1,73 €	103,80 €
41392	160 x 74 x 40	40	1,86 €	74,40 €
41338	170 x 42 x 18	42	1,35 €	56,70 €
43425	190 x 38 x 15	250	2,09 €	522,50 €
43426	190 x 38 x 18	200	2,15 €	430,00 €
41339	193 x 26 x 9	286	1,12 €	320,32 €
41340	196 x 90 x 17	84	2,30 €	193,20 €
41341	210 x 100 x 24	6	3,61 €	21,66 €
41342	211 x 20 x 14	50	1,11 €	55,50 €
41344	230 x 40 x 18	30	2,22 €	66,60 €

Boîtes à compartiments

Fabriquées en polystyrène, ces boîtes sont parfaitement transparentes.

Utilisées pour le rangement, l'emballage ou le conditionnement avec une très grande visibilité du contenant.

Proposées en coloris fond gris et couvercle transparent en standard, mais également disponibles dans tous autres coloris sur demande et par quantité.



Réf.	Dim. ext. (mm) L x l x H	Descriptif des cases (mm) L x l x H	Visuel	Pièce par colis	Prix pièce H.T.	Prix du colis H.T.
43441	160 x 114 x 30	6 cases 73 x 20 x 25		32	3,63 €	116,16 €
		1 case 73 x 25 x 25				
		1 case 153 x 26 x 25				
43442	161 x 121 x 30	4 cases 76 x 52 x 25		60	4,07 €	244,20 €
43443	161 x 121 x 30	10 cases 53 x 30 x 25		60	4,15 €	249,00 €
43444	207 x 112 x 23	4 cases 99 x 50 x 18		104	5,16 €	536,64 €
43445	207 x 112 x 23	10 cases 50 x 39 x 18		104	5,16 €	536,64 €
43446	207 x 112 x 23	12 cases 50 x 32 x 18		104	5,16 €	536,64 €
43447	207 x 112 x 23	24 cases 15 x 33 x 18		104	6,46 €	671,84 €
		1 case 199 x 33 x 18				
43448	207 x 112 x 23	24 cases 15 x 33 x 18		104	6,46 €	671,84 €
		2 cases 99 x 33 x 18				
43449	207 x 112 x 23	32 cases 15 x 33 x 18	104	6,46 €	671,84 €	
		1 case 65 x 33 x 18				
43450	207 x 112 x 23	36 cases 15 x 33 x 18		104	5,97 €	620,88 €
43451	207 x 112 x 33	10 cases 50 x 39 x 28		72	5,76 €	414,72 €
43452	207 x 112 x 33	12 cases 50 x 32 x 28		72	5,81 €	418,32 €
43453	228 x 164 x 30	4 cases 109 x 76 x 25		32	6,58 €	210,56 €
43454	228 x 164 x 30	10 cases 43 x 76 x 25		32	6,73 €	215,36 €
43455	228 x 164 x 30	12 cases 35 x 76 x 25		32	6,74 €	215,68 €
43457	291 x 135 x 26	4 cases 140 x 62 x 18		138	5,32 €	734,16 €
43458	291 x 135 x 26	10 cases 62 x 55 x 18		138	5,34 €	736,92 €

Boîtes à compartiments

Boîtes en polystyrène entièrement transparentes, à compartiments fixes selon les schémas ci-dessous.



Boîtes V7

Couvercle coiffant pour toutes les références. Dimensions extérieures des boîtes :

L x l x H : 186 x 110 x 16 mm.



Modèle	Réf.	Nb de cases	Dim. int. des cases en (mm) L x l x H	Pièce par colis	Prix pièce H.T.	Prix du colis H.T.
V7-1	41601	1	108 x 91 x 30	124	2,48 €	307,52 €
V7-2	41602	3	179 x 32	124	2,49 €	308,76 €
V7-5	41605	6	-	124	2,63 €	326,12 €
V7-7	41607	9	58x33	124	2,69 €	333,56 €
V7-9	41609	15	33 x 33	124	2,83 €	350,92 €
V7-10	41610	24	28 x 23	124	2,83 €	350,92 €
V7-11	41611	25	34 x 18	124	2,83 €	350,92 €
V8-8	41658	30	33 x 33	50	4,97 €	248,50 €



Boîtes V6

Couvercle emboîtant pour toutes les références.

Dimensions extérieures des boîtes (L x l x H) en mm et dimensions intérieures des cases (L x l x H) en mm.

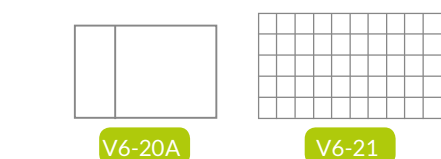
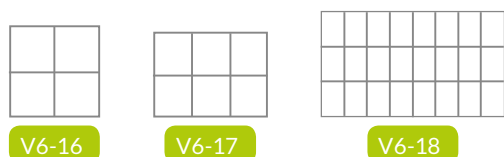
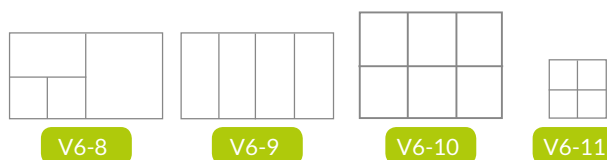
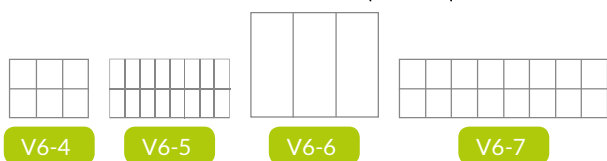

Modèle	Réf.	Nb de cases	Dim. ext. (mm) L x l x H	Dim. int. des cases en (mm) L x l x H	Pièce par colis	Prix pièce H.T.	Prix du colis H.T.
V6-4	41504	6	55 x 45 x 7	19 x 15 x 5	250	0,45 €	112,50 €
V6-5	41505	12	71 x 55 x 13	25 x 10 x 10	250	0,82 €	205,00 €
V6-6	41506	3	100 x 73 x 16	69 x 31 x 11	220	1,02 €	224,40 €
V6-7	41507	12	160 x 58 x 20	23 x 23 x 16	150	1,15 €	172,50 €
V6-8	41508	4	113 x 59 x 23	-	160	0,94 €	150,40 €
V6-9	41509	4	113 x 59 x 23	53 x 25 x 20	160	1,21 €	193,60 €
V6-10	41510	6	133 x 102 x 9	3 cases : 49 x 40 x 5 3 cases : 42 x 40 x 5	50	2,26 €	113,00 €
V6-11	41511	4	47 x 47 x 11	20 x 20 x 12	200	0,63 €	126,00 €
V6-13	41513	2	47 x 47 x 28	42 x 20 x 26	200	0,66 €	132,00 €
V6-14	41514	3	100 x 100 x 30	95 x 30 x 28	140	1,67 €	233,80 €
V6-15	41515	2	100 x 100 x 30	95 x 46 x 28	140	1,67 €	233,80 €
V6-16	41516	4	100 x 100 x 30	46 x 46 x 28	140	1,67 €	233,80 €
V6-17	41517	6	107 x 89 x 51	37 x 29 x 43	100	4,74 €	474,00 €
V6-18	41518	32	170 x 137 x 16	31 x 19 x 6,5	100	2,85 €	285,00 €
V6-20A	41520	2	111 x 78 x 23	1 case 75 x 85 1 case 75 x 79	100	0,89 €	89,00 €
V6-21	41521	50	144 x 74 x 36	12,5 x 12,5	90	2,44 €	219,60 €



Possibilité d'insérer deux références V7 dans une boîte à charnière référence V8-8 (base grise, couvercle transparent). Ex. : 1 V8-8 + 2 V7-10.

Boîtes à compartiments V9

Boîtes en polystyrène cristal choc, fond bleu, couvercle transparent, fermeture par crochet.

- Compartimentage par grilles blanches alvéolées amovibles.



Compartimentage par grilles blanches alvéolées amovibles.

- Dimensions extérieures des boîtes :
L x l x H : 295 x 175 x 42 mm

Modèle	Réf.	Nb de cases	Dim. int. des cases en (mm) L x l x H	Pièce par colis	Prix pièce H.T.	Prix du colis H.T.
COMPARTIMENTAGE PAR GRILLES BLANCHES ALVÉOLÉES AMOVIBLES.						
V9-16	41701*	6	Case 92x73x37	20	10,78 €	215,60 €
V9-17	41702*	9	1 case 235x69x37 8 cases 70x35x37	20	10,78 €	215,60 €
V9-18	41703*	12	Case 67x47x37	20	10,78 €	215,60 €
V9-19	41704*	15	Case 55x50x37	20	10,78 €	215,60 €
V9-20	41705*	31	1 case 145 x 45 x 37 30 cases 35 x 27 x 37	10	10,78 €	107,80 €
V9-21	41706*	35	Case 35x27x37	10	10,78 €	107,80 €
V9-22	41707*	54	Case 26x21x21	10	10,78 €	107,80 €
V9-26	41709*	5	1 case 193 x 82 x 37 1 case 147 x 79 x 37 3 cases 61 x 61 x 37	10	10,78 €	107,80 €
V9-29	41710*	3	1 case 280 x 72 x 37 2 cases 138 x 72 x 37	10	10,78 €	107,80 €
V9-30	41711*	28	Case 37x35x37 mm	10	10,78 €	107,80 €

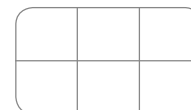

V9-16

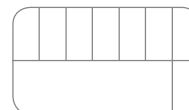

V9-17

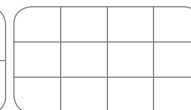

V9-18

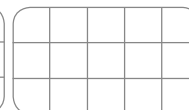

V9-19

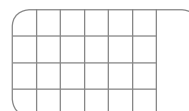

V9-20

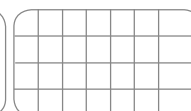

V9-21

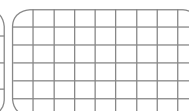

V9-22

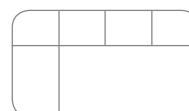

V9-26

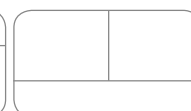

V9-29

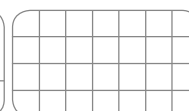

V9-30



Compartimentage fixe.

- Dimensions extérieures des boîtes :
L x l x H : 295 x 175 x 42 mm

Modèle	Réf.	Nb de cases	Dim. int. des cases en (mm) L x l x H	Pièce par colis	Prix pièce H.T.	Prix du colis H.T.
COMPARTIMENTAGE FIXE						
V9-24	41721**	12	8 cases 50 x 46 x 38 2 cases 90 x 50 x 38	10	7,61 €	76,10 €
V9-25	41722**	20	2 cases 143 x 50 x 38 Case 77 x 27 x 38	10	9,02 €	90,20 €
V9-32	41713**	18	16 cases 77 x 27 x 38 2 cases 157 x 27 x 38	10	9,02 €	90,20 €

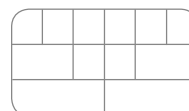

V9-24

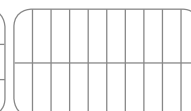

V9-25

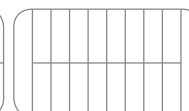

V9-32



Compartimentage par grilles blanches alvéolées amovibles.

- Dimensions extérieures des boîtes :
L x l x H : 295 x 175 x 20 mm

Modèle	Réf.	Nb de cases	Dim. int. des cases en (mm) L x l x H	Pièce par colis	Prix pièce H.T.	Prix du colis H.T.
COMPARTIMENTAGE PAR GRILLES BLANCHES ALVÉOLÉES AMOVIBLES						
V9-40	41740*	54	Case 28x23x15	40	9,42 €	376,80 €
V9-41	41741*	15	Case 54x48x15	40	9,42 €	376,80 €
V9-42	41742*	31	30 cases 35 x 27 x 15 1 case 150 x 45 x 15	40	9,42 €	376,80 €
V9-43	41743*	20	Case 74x25x15	40	9,42 €	376,80 €

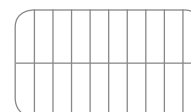

V9-43

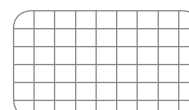

V9-40

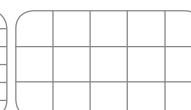

V9-41

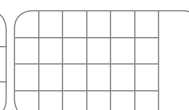

V9-42



Boîtes à compartiments V9

Boîtes en polystyrène à séparations selon schémas, base grise ou bleue selon les modèles.
Couvercle avec charnière entièrement transparent.

- Autres coloris par série, nous consulter.
- Dimensions extérieures des boîtes grises : L x l x H : 188 x 116 x 34 mm

EXPEDITION
20 JOURS



BOÎTES



Modèle	Réf.	Nb de cases	Dim. int. des cases en (mm) L x l x H	Pièce par colis	Prix pièce H.T.	Prix du colis H.T.
V9-1	41751	2	Case 108 x 91 x 30 mm	50	5,33 €	266,50 €
V9-2	41752	3	1 case 183 x 43 x 30 mm 1 case 108 x 62 x 30 mm 1 case 73 x 63 x 30 mm	50	5,33 €	266,50 €
V9-3	41753	4	1 case 183 x 43 x 30 mm 1 case 73 x 62 x 30 mm 1 case 60 x 62 x 30 mm 1 case 48 x 62 x 30 mm	50	5,33 €	266,50 €
V9-4	41754	5	1 case 183 x 26 x 30 mm 4 cases 183 x 18 x 30 mm	50	5,33 €	266,50 €
V9-5	41755	5	1 case 108 x 66 x 30 mm 4 cases 108 x 22 x 30 mm	50	5,33 €	266,50 €
V9-6	41756	6	3 cases 142 x 34 x 30 mm 3 cases 39 x 34 x 30 mm	50	5,33 €	266,50 €
V9-7	41757	6	case 108 x 28 x 30 mm	50	5,33 €	266,50 €
V9-8	41758	12	case 52 x 28 x 30 mm	50	5,33 €	266,50 €
V9-9	41759	17	1 case 108 x 35 x 30 mm 16 cases 35 x 25 x 30 mm	50	5,70 €	285,00 €
V9-10	41760	19	1 case 108 x 35 x 30 mm 16 cases 35 x 25 x 30 mm 2 séparations amovibles	50	6,65 €	332,50 €
V9-11	41761	20	case 35 x 25 x 30 mm	50	5,33 €	266,50 €
V9-27	41762	11	10 cases 52 x 28 x 30 mm 1 case 108 x 28 x 30 mm	50	5,33 €	266,50 €

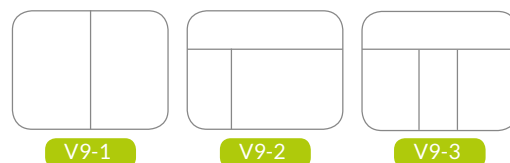

V9-1

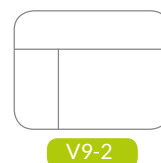

V9-2

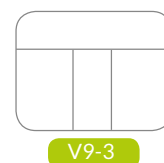

V9-3



V9-4

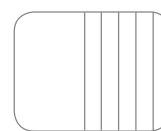

V9-5

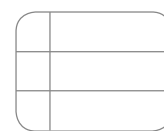

V9-6

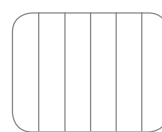

V9-7

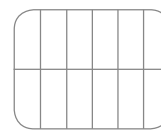

V9-8

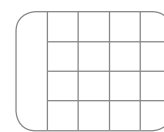

V9-9

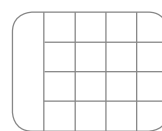

V9-10

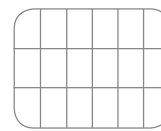

V9-11

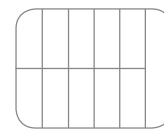

V9-12



V9-14



V9-15



V9-45



V9-50

Modèle	Réf.	Dim. ext. de la boîte	Nb de cases	Dim. int. des cases en (mm) L x l x H	Pièce par colis	Prix pièce H.T.	Prix du colis H.T.
V9-14	41700	211 x 110 x 20	18	Case 33 x 30 x 16	40	3,46 €	138,40 €
V9-15	41763	211 x 110 x 51	14	1 case 171 x 31 x 45 mm 13 cases 34 x 31 x 45 mm	100	6,65 €	665,00 €
V9-45	41745	203 x 152 x 50	9	Cases 60 x 40 x 47 mm	40	8,45 €	338,00 €
V9-50	41764	142 x 35 x 16	4	3 cases 45 x 42 x 16 mm 1 case 133 x 35 x 16 mm	100	3,46 €	346,00 €

Boîtes à compartiments

À compartiments fixes, ces boîtes sont en polypropylène, donc très résistantes aux chocs.



Série 101

Dimensions extérieures L x l x H en mm : 165 x 112 x 31 mm.

Réf.	Nb de cases	Dim. int. des cases (mm) L x l		Pièce par colis	Prix pièce H.T.	Prix du colis H.T.
14751**	1	161 x 99		20	1,43 €	28,60 €
14752**	3	161 x 32		20	1,43 €	28,60 €
14753*	5	31 x 99		20	1,43 €	28,60 €
14754*	10	31 x 49		20	1,43 €	28,60 €
14755**	15	31 x 32		20	1,43 €	28,60 €



Série 102

Dimensions extérieures L x l x H en mm : 91 x 66 x 21 mm

Réf.	Nb de cases	Dim. int. des cases (mm) L x l		Pièce par colis	Prix pièce H.T.	Prix du colis H.T.
14756**	1	90 x 58		18	0,91 €	16,38 €
14757**	4	21 x 58		18	0,91 €	16,38 €
14758**	6	29 x 29		18	0,91 €	16,38 €



Série 191

Dimensions extérieures L x l x H en mm : 245 x 165 x 40 mm

Réf.	Nb de cases	Dim. int. des cases (mm) L x l		Pièce par colis	Prix pièce H.T.	Prix du colis H.T.
14759**	1	237 x 146		30	2,71 €	81,30 €
14760*	12	77 x 37		30	2,71 €	81,30 €



Série 192

Dimensions extérieures L x l x H en mm : 325 x 255 x 52 mm

Dimensions intérieures L x l x H : 318 x 240 x 46 mm

Réf.	Nb de cases	Dim. int. des cases (mm) L x l		Pièce par colis	Prix pièce H.T.	Prix du colis H.T.
14761**	1	237 x 146		21	5,63 €	118,23 €



Boîtes d'emballage série mix

Permettent le rangement et le transport de vos produits en toute sécurité.

- Très résistantes aux chocs.
- Couverture transparente pour un repérage facile des produits.



MIX T2



MIX T9



MIX T1



MIX T16



MIX F3



MIX F2



MIX F1

Modèle	Réf.	Dim. ext. (mm) L x l x H	Nb de compartiments	Pièce par colis	Prix pièce H.T.	Prix du colis H.T.
MIX T1	14031	338 x 153 x 50	10	20	3,98 €	79,60 €
MIX T2	14033	268 x 180 x 53	7	17	5,11 €	86,87 €
MIX T9	14035	245 x 143 x 38	9	14	3,19 €	44,66 €
MIX T16	14037	181 x 125 x 40	5	20	2,01 €	40,20 €
MIX F1	14025	243 x 186 x 38	16	11	4,17 €	45,87 €
MIX F2	14026	243 x 186 x 38	10	11	4,17 €	45,87 €
MIX F3	14027	345 x 252 x 55	12	10	9,26 €	92,60 €

Boîtes à séparations antichoc

Le modèle à séparations, permet de réaliser des compartiments de tailles variables, pour ranger des produits de tailles variées.

- Séparations faciles à manipuler et à installer.



BCA 100

Séparation fixe



BCA 200

Séparations fixes



BCA 300

Modèle	Réf.	Dim. ext. (mm) L x l x H	Nb de séparations amovibles	Nb de cases	Dim. cases (mm) L x l x H	Pièce par colis	Prix pièce H.T.	Prix du colis H.T.
BCA 100	15050	130 x 100 x 30	8	10	45 x 24 x 23	12	2,05 €	24,60 €
BCA 200	15052	200 x 135 x 37	21	24	40 x 21 x 35	24	4,07 €	97,68 €
BCA 300	15053	270 x 180 x 48	15	18	55 x 42 x 43	6	6,83 €	40,98 €

Boîtes cristal minimax

Boîtes minimax, séparables et empilables.

Tous les modèles sont disponibles sur stock en polystyrène cristal transparent et sur demande en polystyrène gris opaque.

Les séparations sont fournies en plus sur demande.

Les séparations longitudinales et transversales se croisent et permettent de très nombreuses combinaisons.

Les dimensions sont indiquées hors tout, en mm.

Chaque modèle des boîtes MINIMAX peut être livré, en séries moyennes et grandes dans la couleur de votre choix.

Nous consulter.



BOÎTE PLASTIQUE						SÉPARATION LONGITUDINALE				SÉPARATION TRANSVERSALE			
Modèle	Réf.	Dim. int. (mm) L x l x H	Pièce par colis	Prix pièce H.T.	Prix du colis H.T.	Réf.	Dim. (mm) L x l x H	Pièce par colis	Prix du colis H.T.	Réf.	Dim. (mm) L x l x H	Pièce par colis	Prix du colis H.T.
A6/40	42151	178 x 117 x 48	96	4,74 €	455,04 €	42153	170 x 41	1	0,93 €	42155	107 x 41	1	0,54 €
A6/60	42159	178 x 117 x 72	48	5,41 €	259,68 €	42140	196 x 56	1	1,06 €	42164	106 x 56	1	0,77 €
A5/40	42131	228 x 178 x 48	48	7,23 €	347,04 €	42112	219 x 41	1	1,08 €	42153	170 x 41	1	0,93 €
A5/60	42135	228 x 178 x 72	24	7,79 €	186,96 €	42118	218 x 56	1	1,20 €	42140	169 x 56	1	1,06 €
A4/40	42109	315 x 230 x 48	24	13,30 €	319,20 €	42111	303 x 41	1	1,50 €	42112	219 x 41	1	1,08 €
A4/60	42113	315 x 230 x 72	12	13,40 €	160,80 €	42116	304 x 56	1	1,64 €	42118	218 x 56	1	1,20 €
A4/120	42101	315 x 230 x 132	6	21,70 €	130,20 €	42103	301 x 124	1	3,58 €	42104	215 x 124	1	2,74 €
A400	42412	296 x 268 x 60	12	13,42 €	161,04 €	42413	284 x 57	1	1,64 €	42414	257 x 57	1	1,52 €



Les 4 modèles de la série 500 sont livrés avec 2 séparations transversales. Coloris PS cristal transparent. Dimensions extérieures. L x l : 122 x 82 mm

BOÎTE PLASTIQUE					
Modèle	Réf.	Dim. int. (mm) L x l x H	Pièce par colis	Prix pièce H.T.	Prix du colis H.T.
A500/20	42201	122 x 82 x 22	150	1,70 €	255,00 €
A500/30	42202	122 x 82 x 32	100	1,89 €	189,00 €
A500/50	42203	122 x 82 x 82	100	2,10 €	210,00 €
A500/80	42205	122 x 82 x 82	60	3,83 €	229,80 €

Godets plastiques avec couvercles

En polypropylène transparent, ces godets sont très résistants. Ils résistent aux graisses, bases et hydrocarbures.

Très pratiques, le couvercle permet de transformer les godets en boîte à part entière.

Réf.	Désignation	Dim. ext. (mm) L x l x H	Pièce par colis	Prix du colis H.T.
15200	Lot de 8 godets	165 x 55 x 65	1	15,54 €
15201	Lot de 24 godets	55 x 55 x 65	1	15,54 €
15202	Lot de 6 godets	220 x 55 x 65	1	15,54 €
15203	Lot de 6 godets	110 x 110 x 65	1	15,54 €
15204	Lot de 12 godets	110 x 55 x 65	1	15,54 €



Godets de séparation

Fabriqués en polystyrène cristal. Ils permettent de cloisonner, séparer ou subdiviser tous les espaces de rangement.

Coloris standard gris, mais peuvent être disponible en transparent ou autre coloris sur demande et par quantité.



Réf.	Dim. ext. (mm) L x l x H	Pièce par colis	Prix pièce H.T.	Prix du colis H.T.
42510	75 x 75 x 66	72	1,71 €	123,12 €
42509	150 x 75 x 66	72	2,74 €	197,28 €
42508	225 x 75 x 66	48	3,28 €	157,44 €
42507	300 x 75 x 66	36	4,76 €	171,36 €
42512	150 x 150 x 66	36	4,13 €	148,68 €
42511	300 x 150 x 66	18	6,95 €	125,10 €
42505	370 x 75 x 66	36	7,00 €	252,00 €

Boîtes à séparation en polystyrène cristal

Les boîtes à séparations peuvent être équipées de séparations amovibles ou fixes.

Ces boîtes sont parfaitement transparentes et sont donc très utiles pour le rangement des petites pièces.



A3-2/2



A3-3/2



A3-1/2

BOÎTE PLASTIQUE						SEPARATION AMOVIBLE			
Modèle	Réf.	Dim. ext. (mm) L x l x H	Pièce par colis	Prix pièce H.T.	Prix du colis H.T.	Réf.	Dim. (mm) L x l x H	Pièce par colis	Prix du colis H.T.
A3-2/2	41251	290 x 140 x 42	5	7,62 €	38,10 €	séparation fixe			
						8 cases : 65 x 55 x 38 mm			
						1 case 132 x 55 x 38 mm			
A3-3/2	41253	290 x 140 x 92	12	8,15 €	97,80 €	41256	138 x 70	5	3,70 €
A3-1/2	41252	290 x 140 x 72	16	7,89 €	126,24 €	41255	138 x 70	5	2,80 €

Boîtes avec membrane élastique

Les boîtes à membranes sont le fruit d'une invention brevetée.

Chaque boîte est munie d'une membrane très mince en polyuréthane.

Les objets se trouvent ainsi pincés et suspendus en sécurité à l'intérieur de la boîte.

Ce système très original permet l'emballage et le transport d'objets délicats, pointus, de différentes formes et de différentes grandeurs.

- La transparence des boîtes permet un contrôle visuel.
- Fermeture par crochet et charnière pour un usage réutilisable.
- Livraison par demi-boîte à assembler soi-même.

Une protection optimale !



Réf.	Dim. ext. (mm) L x l x H	Pièce par colis	Prix pièce H.T.	Prix du colis H.T.
45300	39 x 39 x 17,8	100	2,57 €	257,00 €
45301	100 x 50 x 16	5	13,75 €	68,75 €
45302	100 x 50 x 25	5	13,51 €	67,55 €
45303	100 x 50 x 50	5	13,95 €	69,75 €
45304	100 x 75 x 16	5	14,97 €	74,85 €
45305	100 x 75 x 25	5	14,97 €	74,85 €
45306	100 x 75 x 50	5	15,17 €	75,85 €
45307	100 x 75 x 75	5	15,38 €	76,90 €
45308	100 x 100 x 16	5	15,59 €	77,95 €
45309	100 x 100 x 25	5	15,79 €	78,95 €
45350	100 x 100 x 50	5	16,01 €	80,05 €
45351	100 x 100 x 75	5	16,20 €	81,00 €
45352	125 x 50 x 16	5	14,36 €	71,80 €
45353	125 x 50 x 25	5	14,36 €	71,80 €
45354	125 x 50 x 50	5	14,56 €	72,80 €
45355	125 x 75 x 16	5	15,59 €	77,95 €
45356	125 x 75 x 25	5	15,59 €	77,95 €
45357	125 x 75 x 50	5	16,01 €	80,05 €
45358	125 x 100 x 16	5	16,41 €	82,05 €
45359	125 x 125 x 16	5	17,24 €	86,20 €
45360	125 x 125 x 25	5	17,42 €	87,10 €
45361	125 x 125 x 50	5	20,71 €	103,55 €
45362	150 x 50 x 16	5	15,38 €	76,90 €
45363	150 x 50 x 25	5	15,59 €	77,95 €
45364	150 x 50 x 50	5	15,79 €	78,95 €
45365	150 x 75 x 50	5	16,41 €	82,05 €
45366	150 x 100 x 16	5	17,24 €	86,20 €
45367	150 x 100 x 25	5	17,24 €	86,20 €
45368	150 x 100 x 50	5	20,71 €	103,55 €
45369	150 x 100 x 75	5	21,74 €	108,70 €
45370	150 x 125 x 16	5	18,05 €	90,25 €
45371	150 x 125 x 25	5	21,32 €	106,60 €
45372	150 x 125 x 50	5	21,74 €	108,70 €
45373	150 x 150 x 16	5	21,95 €	109,75 €
45374	150 x 150 x 25	5	21,95 €	109,75 €
45375	150 x 150 x 50	5	22,56 €	112,80 €
45376	150 x 150 x 75	5	22,76 €	113,80 €
45377	150 x 150 x 100	5	23,39 €	116,95 €
45378	175 x 50 x 25	5	16,20 €	81,00 €
45379	175 x 50 x 50	5	16,41 €	82,05 €
45380	175 x 100 x 25	5	18,05 €	90,25 €

Réf.	Dim. ext. (mm) L x l x H	Pièce par colis	Prix pièce H.T.	Prix du colis H.T.
45381	175 x 100 x 50	5	21,32 €	106,60 €
45382	175 x 125 x 75	5	22,76 €	113,80 €
45383	175 x 150 x 50	5	23,39 €	116,95 €
45384	175 x 175 x 16	5	23,57 €	117,85 €
45385	175 x 175 x 25	5	23,78 €	118,90 €
45386	175 x 175 x 50	5	24,39 €	121,95 €
45387	175 x 175 x 100	5	25,42 €	127,10 €
45388	200 x 100 x 16	5	21,74 €	108,70 €
45389	200 x 100 x 50	5	22,35 €	111,75 €
45390	200 x 100 x 75	5	22,76 €	113,80 €
45391	200 x 150 x 25	5	23,78 €	118,90 €
45392	200 x 150 x 50	5	24,39 €	121,95 €
45393	200 x 150 x 75	5	24,81 €	124,05 €
45394	200 x 150 x 100	5	25,42 €	127,10 €
45395	200 x 175 x 50	5	25,42 €	127,10 €
45396	200 x 200 x 16	5	25,42 €	127,10 €
45397	200 x 200 x 25	5	25,84 €	129,20 €
45398	200 x 200 x 50	5	26,46 €	132,30 €
45399	200 x 50 x 50	5	21,53 €	107,65 €
45400	250 x 75 x 25	5	22,35 €	111,75 €
45401	250 x 100 x 16	5	23,17 €	115,85 €
45402	250 x 100 x 25	5	23,39 €	116,95 €
45403	250 x 100 x 50	5	23,78 €	118,90 €
45404	250 x 150 x 16	5	24,32 €	121,60 €
45405	250 x 150 x 50	5	26,25 €	131,25 €
45406	250 x 200 x 25	5	27,68 €	138,40 €
45422	250 x 200 x 50	5	30,80 €	154,00 €
45423	250 x 200 x 75	5	29,81 €	149,05 €
45410	275 x 125 x 25	5	25,21 €	126,05 €
45411	275 x 125 x 50	5	25,84 €	129,20 €
45412	275 x 125 x 75	5	26,46 €	132,30 €
45413	275 x 150 x 50	5	27,06 €	135,30 €
45414	275 x 200 x 100	5	34,65 €	173,25 €
45415	275 x 200 x 150	5	37,44 €	187,20 €
45416	275 x 200 x 200	5	37,93 €	189,65 €
45417	300 x 50 x 50	5	22,97 €	114,85 €
45418	300 x 100 x 50	5	25,42 €	127,10 €
45419	300 x 100 x 100	5	26,66 €	133,30 €
45420	300 x 150 x 50	5	26,44 €	132,20 €
45421	300 x 150 x 75	5	31,79 €	158,95 €

Boîtes à clapet

Boîtes à couvercle blocable en position ouverte grâce à une charnière avec ressort, parfaitement adaptée.

Se referment par simple poussée.

Base en PS couleur et couvercle cristal transparent (CT)

- 5 coloris au choix : bleu, vert, rouge, jaune et blanc.
- 5 tailles combinables entre elles par glissières.
- Couvercle noir opaque pour la version conductrice.



NB-1K
Dim. ext. L x l x H :
22 x 30 x 21 mm



NB-2 CT
Dim. ext. L x l x H :
43 x 30 x 21 mm



NB-3 CT
Dim. ext. L x l x H :
43 x 58 x 21 mm



NB-4 CT
Dim. ext. L x l x H :
63 x 86 x 21 mm



NB-5
Dim. ext. L x l x H :
186 x 86 x 21 mm

VERSION 5 COLORIS

Modèle	Dim. int. (mm) L x l x H	Référence					Pièce par colis	Prix pièce H.T.	Prix du colis H.T.
		Blanc	Jaune	Vert	Bleu	Rouge			
NB-1 CT	16 x 12 x 15	41816	41817	41818	41819	41820	50	0,73 €	36,50 €
NB-2 CT	37 x 12 x 15	41826	41827	41828	41829	41830	50	0,98 €	49,00 €
NB-3 CT	41 x 37 x 15	41836	41837	41838	41839	41840	50	1,15 €	57,50 €
NB-4 CT	68 x 57 x 15	41846	41847	41848	41849	41850	50	1,52 €	76,00 €
NB-5	180 x 68 x 15	-	-	-	-	41883	50	2,26 €	113,00 €

VERSION CONDUCTRICE

Modèle	Réf.	Dim. int. (mm) L x l x H	Pièce par colis	Prix pièce H.T.	Prix du colis H.T.
NB-1 K	41851	16 x 12 x 15	50	0,82 €	41,00 €
NB-2 K	41861	37 x 12 x 15	50	1,12 €	56,00 €
NB-3 K	41871	41 x 37 x 15	50	1,43 €	71,50 €
NB-4 K	41881	68 x 57 x 15	50	1,79 €	89,50 €

Livrées avec couvercles noirs opaques.

Plateaux PM-A4 pour boîtes à clapet (cf p. 8-9)

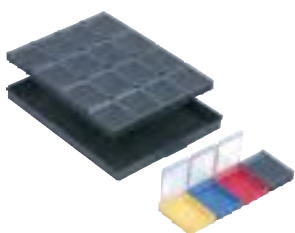

16 NB4

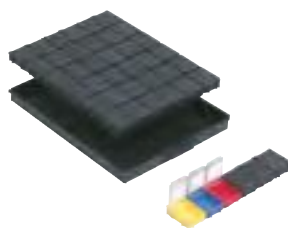

36 NB3

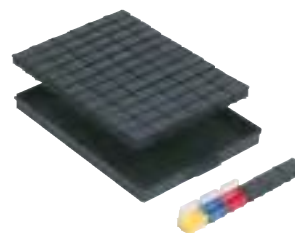

72 NB2

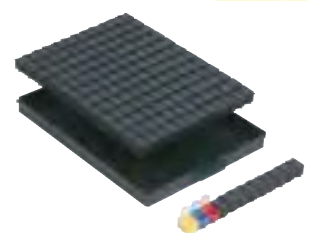

144 NB1



Boîtes conductrices



Boîtes d'emballage pour composants électroniques

Modèle	Réf.	Dim. int. (mm) L x l x H	Pièce par colis	Prix pièce H.T.	Prix du colis H.T.
V3-12 K	41801	50 x 30 x 16	100	0,69 €	69,00 €
V3-16 K	41805	50 x 55 x 26/16	100	0,98 €	98,00 €
MIN 06 K	42606	52 x 35 x 11	100	0,94 €	94,00 €
V3-17 K	41806	55 x 55 x 35/26	100	1,08 €	108,00 €
V3-18 K	41802	57 x 36 x 17	100	0,75 €	75,00 €
MIN 07 K	42607	69 x 48 x 19	100	1,35 €	135,00 €
S 86 K	42614	76 x 56 x 47	200	3,07 €	614,00 €
V3-40 K	41804	80 x 50 x 27	100	1,64 €	164,00 €
V3-54 K	41807	102 x 85 x 47	100	2,09 €	209,00 €
A 500/20 K	42610	114 x 74 x 18	100	3,74 €	374,00 €
A 500/30 K	42611	114 x 74 x 28	100	4,11 €	411,00 €
A500/50 K	42612	114 x 74 x 48	100	4,71 €	471,00 €
V3-59 K	41808	115 x 55 x 35/26	100	1,64 €	164,00 €
V3-61 K	41810	115 x 115 x 55/46	100	3,17 €	317,00 €
A6-40 K	42613	178 x 117 x 46	96	11,54 €	1 107,84 €
MIN 01 K	42601	181 x 79 x 29	10	7,68 €	76,80 €



Boîtes à charnières

Modèle	Réf.	Dim. int. (mm) L x l x H	Pièce par colis	Prix pièce H.T.	Prix du colis H.T.
V8-1 K	41792	75 x 50 x 33	100	1,68 €	168,00 €
V8-2 K	41793	75 x 50 x 45	100	2,30 €	230,00 €
V8-5 K	41794	106 x 75 x 46	100	4,30 €	430,00 €
V8-7 K	41795	156 x 106 x 46	100	6,59 €	659,00 €
V8-8 K	41796	183 x 108 x 30	100	7,85 €	785,00 €
V8-9 K	41797	196 x 136 x 49	100	12,56 €	1 256,00 €
V8-15 K	41798	220 x 130 x 35	100	6,89 €	689,00 €
V8-14k	41799	292 x 160 x 16	100	11,26 €	1 126,00 €



Boîtes à compartiments

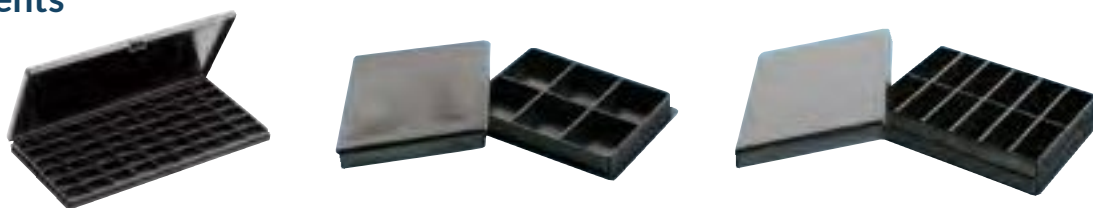

Modèle	Réf.	Dim. ext. (mm) L x l x H	Nb de cases	Dim. int. des cases en (mm) L x l x H	Pièce par colis	Prix pièce H.T.	Prix du colis H.T.
V9-40 K	41789	295 x 175 x 20	54	28 x 23 x 15	100	19,27 €	1 927,00 €
V6-4 K	41788	55 x 45 x 7	6	19 x 15 x 5	100	0,67 €	67,00 €
V6-5 K	41787	71 x 55 x 13	12	25 x 10 x 10	100	1,21 €	121,00 €

Boîtes rondes



Modèle	Réf.	Dim. int. des cases en (mm) L x l x H	Pièce par colis	Prix pièce H.T.	Prix du colis H.T.
V2-101 K	41786	Ø 52 x 40	100	2,58 €	258,00 €
V2-102 K	41785	Ø 52 x 67	100	2,72 €	272,00 €
V1-11 K	41784	Ø 26 x 17,5	100	0,70 €	70,00 €
V1-12 K	43002	Ø 26 x 13	100	0,58 €	58,00 €

Boîtes pour CMS

 EXPÉDITION
15 JOURS
 

V11-60



V4-1



V11-130

Réf.	Désignation	Contenance	Dim. int. (mm)	Dim. ext. (mm)	Pièce par colis	Prix du colis H.T.
43401	V11-60	60	153 x 107 x 27	160 x 112 x 28	1	22,66 €
43402	V11-130	130	220 x 153 x 26	228 x 159 x 29	1	46,62 €
43403	V4-1	-	6 x 6 x 19	9 x 9 x 23	100	9,00 €

Racks de rangement pour bobines CMS

 EXPÉDITION
15 JOURS
 

RB 180



RBK 180



DK 180

Réf.	Désignation	Nb séparations amovibles	Type bobine (mm)	Dim. int. (mm)	Dim. ext. (mm)	Pièce par colis	Prix du colis H.T.
49001	RB 180	25	180 ou 250	-	450 x 240	1	89,19 €
49002	RB 330	25	330	-	455 x 315	1	109,21 €
49008	RB 380	10	338	-	455 x 360	1	139,35 €
49004	RBK 180	25	180 ou 250	-	450 x 240	1	131,09 €
49005	RBK 330	25	330	-	455 x 315	1	160,02 €
49013	RBK 380	10	380	-	455 x 360	1	243,10 €
49003	DK 180	-	180	182 x 169 x 110	186 x 173 x 210	1	23,50 €
49006	DK 330	-	330	335 x 365 x 190	339 x 319 x 210	1	29,25 €
49016	DK 380	-	380	375 x 365 x 230	380 x 370 x 250	1	33,93 €

Racks pour cartes ou circuits

 EXPÉDITION
15 JOURS
 

LPL 1 réf. 49017

- Dim. L x l x H : 275 x 206 x 93 mm.
- Capacité : 25 stries.
- Prix colis H.T. : 22,74 €.

LPL 2 réf. 49018

- Dim. L x l x H : 355 x 265 x 130 mm.
- Capacité : 25 stries.
- Prix colis H.T. : 30,18 €.



Boîtes pour dents de lait

- Conçues pour les professionnels de santé désirant faire un présent aux enfants.
- Dimensions de la boîte L x l x H : 65 x 55 x 15 mm.
- 6 coloris : transparent, blanc, vert, jaune, rouge ou bleu.



Boîte avec crochet et ruban ZB1 BA
réf. 47023

- Pièce par colis : 100
- Prix du colis H.T.: 235,00 €



Boîte nue ZB1
réf. 47022

- Pièce par colis : 100
- Prix du colis H.T.: 84,00 €



Boîtes dentaires

- 2 formats.
- 3 coloris au choix : bleu, rouge ou jaune.

Réf.	Désignation	Dim. ext. (mm) L x l x H	Pièce par colis	Prix pièce H.T.	Prix du colis H.T.
47025	BDEN 1 GM BLEU	80 x 74 x 53	175	1,73 €	302,75 €
47026	BDEN 1 GM JAUNE	80 x 74 x 53	175	1,73 €	302,75 €
47027	BDEN 1 GM ROUGE	80 x 74 x 53	175	1,73 €	302,75 €
47028	BDEN 1 PM BLEU	80 x 74 x 30	315	0,83 €	261,45 €
47029	BDEN 1 PM JAUNE	80 x 74 x 30	315	0,83 €	261,45 €
47030	BDEN 1 PM ROUGE	80 x 74 x 30	315	0,83 €	261,45 €



Boîtes de transport ou d'emballage

Nombreux autres modèles de boîtes ou de mallettes disponibles, nous consulter.



Modèle V8-8 DENTAIRE
réf. 41658BV

- Dim. int. L x l x H : 183 x 108 x 30 mm.
- 24 cases.



Modèle ZMD 1
réf. 45451

- Dim. int. L x l x H : 60 x 50 x 25 mm.
- Avec membrane.
- Fond et couvercle transparent.
- Pièce par colis : 5.
- Prix du colis H.T. : 63,45 €.

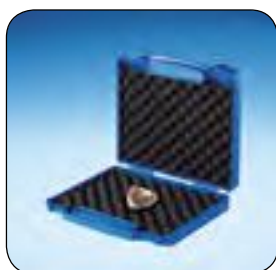

réf. K2001DEN

- Dim. int. L x l x H : 240 x 170 x 42 mm.



Modèle ZMD 2
réf. 45452

- Dim. int. L x l x H : 95 x 75 x 25 mm.
- Dim. ext. L x l x H : 135 x 128 x 50 mm.
- Avec membrane.
- Fond et couvercle transparent.
- Pièce par colis : 5.
- Prix du colis H.T. : 174,50 €.



réf. K2002DEN

- Dim. int. L x l x H : 270 x 185 x 93 mm.



Modèle ZMD 3
réf. 45453

- Dim. int. L x l x H : 95 x 75 x 55 mm.
- Dim. ext. L x l x H : 135 x 128 x 75 mm.
- Sans membrane.
- Fond blanc, couvercle transparent.
- Pièce par colis : 100.
- Prix du colis H.T. : 137,85 €.

Boîtes dentaires

Multiroir présente une gamme variée et large pour le rangement et le stockage des fraises dentaires.



Boîtes en PS cristal pour fraises diam. 1,60 et 2,35 mm

Réf.	Dim. ext. (mm) L x l x H	Diamètre tige (mm)	H max. (mm)	Pièce par colis	Prix pièce H.T.	Prix du colis H.T.
43460	9 x 9 x 23	1,60	20	2500	0,12 €	300,00 €
43461	9 x 9 x 23	2,35	20	2500	0,12 €	300,00 €
43462	9 x 9 x 39	1,60	35	2500	0,13 €	325,00 €
43463	9 x 9 x 39	2,35	35	2500	0,13 €	325,00 €
43464	9 x 9 x 49	1,60	45	2500	0,14 €	350,00 €
43465	9 x 9 x 49	2,35	45	2500	0,14 €	350,00 €
43466	9 x 9 x 54	2,35	51	2500	0,14 €	350,00 €
43467	9 x 9 x 60	2,35	56	2500	0,14 €	350,00 €

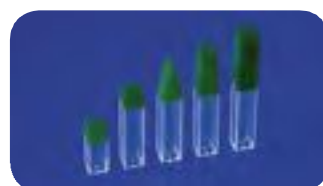

Boîtes en PS cristal pour fraises, rangement en position verticale

Réf.	Dim. ext. (mm) L x l x H	Diamètre tige (mm)	H max. (mm)	Nb de trous	Pièce par colis	Prix pièce H.T.	Prix du colis H.T.
43470	56 x 42 x 50	1,60	36	10	400	0,80 €	320,00 €
43471	56 x 42 x 50	2,35	36	10	400	0,80 €	320,00 €
43472	56 x 42 x 50	1,60	36	12	400	0,80 €	320,00 €
43473	56 x 42 x 50	2,35	36	12	400	0,80 €	320,00 €
43474	56 x 42 x 50	1,60	36	18	400	0,80 €	320,00 €
43475	56 x 42 x 50	2,35	36	18	400	0,80 €	320,00 €
43476	56 x 42 x 50	1,60	47	10	400	0,84 €	336,00 €
43477	56 x 42 x 50	2,35	47	10	400	0,84 €	336,00 €
43478	56 x 42 x 50	1,60	47	12	400	0,84 €	336,00 €
43479	56 x 42 x 50	2,35	47	12	400	0,84 €	336,00 €
43480	56 x 42 x 50	1,60	47	18	400	0,84 €	336,00 €
43481	56 x 42 x 50	2,35	47	18	400	0,84 €	336,00 €
43482	84 x 56 x 40	1,60	36	10	192	1,29 €	247,68 €
43483	84 x 56 x 40	2,35	36	10	192	1,29 €	247,68 €
43484	84 x 56 x 40	1,60	36	12	192	1,29 €	247,68 €
43485	84 x 56 x 40	2,35	36	12	192	1,29 €	247,68 €
43486	84 x 56 x 40	1,60	36	18	192	1,29 €	247,68 €
43487	84 x 56 x 40	2,35	36	18	192	1,29 €	247,68 €
43488	84 x 56 x 71	1,60	67	10	192	1,42 €	272,64 €
43489	84 x 56 x 71	2,35	67	10	198	1,42 €	281,16 €
43490	84 x 56 x 71	1,60	67	12	192	1,42 €	272,64 €
43491	84 x 56 x 71	2,35	67	12	192	1,42 €	272,64 €
43492	84 x 56 x 71	1,60	67	18	192	1,42 €	272,64 €
43493	84 x 56 x 71	2,35	67	18	192	1,42 €	272,64 €



Boîtes en PS cristal pour un rangement horizontal des fraises.

Réf.	Dim. ext. (mm) L x l x H	Diamètre tige (mm)	Pièce par colis	Prix pièce H.T.	Prix du colis H.T.
43495	77 x 66 x 19	2,35	293	1,06 €	310,58 €
43496	77 x 66 x 19	2,35	293	1,06 €	310,58 €
43497	114 x 60 x 23	2,35	189	1,58 €	298,62 €



Boîte isotherme TOWER GN

La TOWER GN est idéale pour les traiteurs et les métiers de la restauration.

Pourvus d'une ouverture frontale avec porte coulissante hermétique, les conteneurs TOWER GN sécurisent la manipulation et le transport des aliments tout au long de la chaîne du froid.

Disponibles en 2 hauteurs avec 4 ou 8 niveaux et 5 coloris standards.

Excellent rapport qualité/prix.

- Grande résistance aux variations de température pour maintenir au froid ou au chaud.
- Passe au lave-vaisselle jusqu'à 80°.
- Avec 8 ou 4 rainures d'insertion pour conteneurs conformes aux normes de la restauration.
- Empilable.



Modèle	Dim. int. (mm) L x l x H	Dim. ext. (mm) L x l x H	Réf.		Référence				Prix colis H.T.
			Noir		Bleu	Jaune	Vert	Rouge	
64 L - GN 4 RAINURES	550 x 335 x 350	635 x 465 x 465	14625SZ*	161,36 €	14626BU*	14626LN*	14626MS**	14626RT*	172,17 €
64 L - GN 8 RAINURES	550 x 335 x 350	635 x 465 x 465	14623SZ*	161,36 €	14624BU*	14624LN*	14624MS**	14624RT*	172,17 €
100 L - GN 8 RAINURES	550 x 335 x 545	635 x 465 x 660	14621SZ*	215,33 €	14622BU*	14622LN*	14622MS**	14622RT*	222,86 €



Boîte isotherme TOWER 60 x 40

La boîte isotherme TOWER 60x40 est spécialement conçue pour les traiteurs.

L'ouverture frontale avec porte coulissante permet une manipulation et un transport en toute sécurité des différents aliments.

La fermeture est parfaitement hermétique.

Ce système ingénieux comprend des rainures d'insertion au format 60x40 et un dispositif de blocage et d'empilage anti-bascule. La TOWER 60x40 accompagnera les traiteurs pour la préservation de la chaîne du froid et dans le respect des normes HACCP.

Excellent rapport qualité/prix.

- Grande résistance aux variations de température pour maintenir au froid ou au chaud.
- Passe au lave-vaisselle jusqu'à 80°.
- Empilable.



Modèle	Dim. int. (mm) L x l x H	Dim. ext. (mm) L x l x H	Réf.		Référence				Prix colis H.T.
			Noir		Bleu	Jaune	Vert	Rouge	
128 I - 10 RAINURES	610 x 41 x 510	700 x 540 x 640	14627SZ	257,96 €	14628BU	14628LN	14628MS	14628RT	268,76 €
128 I - 6 RAINURES	610 x 410 x 510	700 x 540 x 640	14629SZ	257,96 €	14630BU	14630LN	14630MS	14630RT	268,76 €



Boîte isotherme GN 60x40

La boîte isotherme GN de KÄNGABOX est spécialement étudiée pour les professionnels.

Elle répond aux normes les plus strictes de la restauration et de la HACCP, notamment pour la chaîne du froid.

Disponible dans les formats GN 1/1 et GN 1/2 la gamme comprend 8 modèles et 10 coloris actuels.

- Matière polypropylène expansé (EPP).
- Hygiénique et très facile à nettoyer.
- Légèreté de la matière et facilité de transport grâce aux poignées ergonomiques.
- Très grande résistances aux amplitudes thermiques, au très froid et au très chaud.



Modèle	Dim. int. (mm) L x l x H	Dim. ext. (mm) L x l x H	Réf.		Référence				Prix colis H.T.
			Noir		Bleu	Jaune	Vert	Rouge	
GN - 21 l	538 x 338 x 117	600 x 400 x 180	14649SZ*	30,75 €	14650BU*	14650LN*	14650MS**	14650RT*	38,64 €
GN - 30 l	538 x 338 x 167	600 x 400 x 230	14651SZ*	32,29 €	14652BU*	14652LN*	14652MS**	14652RT*	42,53 €
GN - 39 l	538 x 338 x 217	600 x 400 x 280	14653SZ*	35,56 €	14654BU*	14654LN*	14654MS**	14654RT*	46,45 €
GN - 46 l	538 x 338 x 257	600 x 400 x 320	14655SZ*	37,64 €	14656BU*	14656LN*	14656MS**	14656RT*	51,61 €
GN - 10 l	330 x 270 x 117	390 x 330 x 180	14657SZ*	26,67 €	14658BU*	14658LN*	14658MS**	14658RT*	30,11 €
GN - 15 l	330 x 270 x 167	390 x 330 x 230	14659SZ*	29,48 €	14660BU*	14660LN*	14660MS**	14660RT*	34,28 €
GN - 19 l	330 x 270 x 217	390 x 330 x 280	14661SZ*	32,29 €	14662BU*	14662LN*	14662MS**	14662RT*	37,64 €
GN - 1,5 l	180 x 130 x 75	210 x 160 x 115	14663SZ*	7,80 €	14664BU*	14664LN*	14664MS**	14664RT*	8,89 €

Boîtes hermétiques Gastronorm

Les boîtes hermétiques Gastronorm sont idéales pour le stockage des denrées alimentaires liquides et solides.

- Fabriquées en polypropylène alimentaire translucide.
- Très grande résistance au chaud et au froid (-40° à +90°).
- Étiquette permanente intégrée pour répondre aux normes de traçabilité des aliments.



Modèle	Réf.	Dim. ext. (mm) L x l x H	Gastronorm	Capacité (L)	Pièce par colis	Prix du colis H.T.
BHG21	14502*	176 x 108 x 100	GN 1/9	1,00	6	27,90 €
BHG24	14505*	176 x 162 x 100	GN 1/6	1,80	6	35,28 €
BHG25	14506*	176 x 162 x 150	GN 1/6	2,60	6	37,14 €
BHG27	14508*	265 x 162 x 100	GN 1/4	2,80	6	42,72 €
BHG28	14509*	265 x 162 x 150	GN 1/4	4,30	6	47,70 €
BHG30	14511**	325 x 176 x 100	GN 1/3	4,00	6	66,24 €
BHG31	14512*	325 x 176 x 150	GN 1/3	6,00	6	72,18 €
BHG34	14514*	325 x 265 x 150	GN 1/2	10,00	5	92,90 €
BHG70	14516*	354 x 325 x 150	GN 2/3	13,50	8	173,68 €
BHG37	14518*	530 x 325 x 150	GN 1/1	21,00	6	144,00 €

Boîtes formes

Les « boîtes formes » sont fabriquées en PS cristal, une matière qui leur confère une transparence très pure.

Chaque boîte est composée de 2 parties distinctes et peut donc être remplie de différents objets ou aliments : dragées, plumes, pétales, paillettes, etc.

Les « boîtes formes » sont idéales pour valoriser vos produits en toute occasion : Noël, Pâques, Saint Valentin, fêtes des Mères, Halloween...

Elles sont également très appréciées pour réaliser des décorations originales.

Diverses formes de différentes tailles sont disponibles :

- Boules
- Cœurs
- Étoiles
- Gouttes



Réf.	Désignation	Diam. int. (mm)	Pièce par colis	Prix pièce H.T.	Prix du colis H.T.
BOÎTE BOULE					
45804	Boîte boule cristal 50	47	200	0,30 €	60,00 €
45805	Boîte boule cristal 70	70	350	0,39 €	136,50 €
45806	Boîte boule cristal 80	77	300	0,49 €	147,00 €
45807	Boîte boule cristal 100	100	200	0,65 €	130,00 €
45834	Boîte boule cristal 120	120	100	1,49 €	149,00 €
45835	Boîte boule cristal 140	140	100	2,00 €	200,00 €
45836	Boîte boule cristal 160	160	100	2,60 €	260,00 €
BOÎTE ŒUF					
45837	Boîte œuf cristal 70	70	100	0,71 €	71,00 €
45838	Boîte œuf cristal 90	90	100	0,94 €	94,00 €
45839	Boîte œuf cristal 130	130	100	1,52 €	152,00 €
BOÎTE MÉDAILLON					
45845	Boîte médaillon 80	76	100	0,78 €	78,00 €
45846	Boîte médaillon 100	96	100	1,04 €	104,00 €
BOÎTE ÉTOILE					
45840	Boîte étoile cristal 100	100	100	0,91 €	91,00 €
45841	Boîte étoile cristal 140	140	100	0,99 €	99,00 €
BOÎTE GOUTTE					
45843	Boîte goutte cristal 120	120	100	0,85 €	85,00 €
45844	Boîte goutte cristal 150	150	100	1,07 €	107,00 €



Modèle	Réf.	Désignation	Dim. int. (mm) L x l x H	Pièce par colis	Prix du colis H.T.
1	45801	Boîte cœur 80	Ø 80	400	220,00 €
2	45802	Boîte cœur 100	Ø 100	250	162,50 €
3	45803	Boîte cœur 140	Ø 140	45	45,00 €
4	45808	Boîte valisette	106 x 96 x 66	45	54,45 €
5	45809	Boîte trésor	75 x 45 x 45	125	68,75 €
6	45810	Boîte lapin de Pâques	190 x 70 x 80	75	61,50 €
7	45811	Boîte cloche de Noël	Ø 70 x 80	125	92,50 €
8	45812	Boîte valisette 2	160 x 140 x 50	28	33,88 €
9	45813	Boîte 70	Ø 80 x 23	300	138,00 €
10	45814	Boîte arbre de Noël	130 x 110 x 30	150	96,00 €
11	45815	Boîte coquillage	88 x 83 x 42	150	64,50 €
12	45816	Boîte hexagone	82 x 72 x 32	120	68,40 €
13	45817	Boîte 80	Ø 85 x 40	300	183,00 €
14	45818	Boîte violon	240 x 90 x 40	100	121,00 €
15	45819	Boîte 75	Ø 70 x 20	500	180,00 €
16	45820	Boîte ovale	96 x 96 x 47	75	45,75 €
17	45821	Boîte feuille	103 x 90 x 37	100	65,00 €
18	45822	Boîte pot	Ø 79 x 148	32	38,72 €
19	45823	Boîte valisette 3	151 x 104 x 32	50	60,50 €
20	45824	Boîte œuf	Ø 96	225	137,25 €

Blister plastique

Styl'box : un blister innovant pour l'emballage, la protection, la sécurité et le transport de vos produits.

Une large gamme de plus de 100 modèles standards disponibles sur stock.

Les blisters sont très résistants et fabriqués en APET.

- Matière : APET
- Coloris : transparent
- Système de fermeture par charnière et par clipsage
- Trou de suspension européen
- Calages et marquages sur demande
- Nombreux autres modèles disponibles



Personnalisation :
Communiquer et valoriser votre image
à l'aide de cartonnets
insérées à l'intérieur des blisters.



Blisters standards a accrocher (sans pied)

Réf.	Dim. int. (mm) L x l x H	Dim. ext. (mm) L x l x H	Pièce par colis	Prix pièce H.T.	Prix du colis H.T.
45601	35 x 90 x 10	47 x 132 x 10	600	0,15 €	90,00 €
45603	35 x 90 x 30	47 x 132 x 30	600	0,19 €	114,00 €
45606	35 x 90 x 60	47 x 132 x 60	600	0,26 €	156,00 €
45608	50 x 150 x 10	65 x 190 x 10	300	0,32 €	96,00 €
45612	50 x 150 x 50	65 x 190 x 50	300	0,44 €	132,00 €
45619	60 x 45 x 10	72 x 72 x 10	800	0,12 €	96,00 €
45621	60 x 45 x 30	72 x 72 x 30	800	0,16 €	128,00 €
45623	60 x 70 x 10	72 x 96 x 10	500	0,19 €	95,00 €
45625	60 x 70 x 30	72 x 96 x 30	500	0,26 €	130,00 €
45643	75 x 304 x 40	93 x 355 x 20	240	0,87 €	208,80 €
45647	75 x 304 x 80	93 x 355 x 20	240	1,00 €	240,00 €
45649	90 x 90 x 10	110 x 130 x 10	250	0,71 €	177,50 €
45653	90 x 90 x 50	110 x 130 x 50	250	0,79 €	197,50 €
45655	90 x 150 x 20	110 x 190 x 20	300	0,50 €	150,00 €
45659	90 x 150 x 60	110 x 190 x 60	360	0,59 €	212,40 €
45665	100 x 250 x 30	120 x 285 x 30	150	0,74 €	111,00 €
45669	100 x 250 x 70	120 x 285 x 70	150	1,14 €	171,00 €
45681	125 x 125 x 20	145 x 170 x 20	300	0,56 €	168,00 €
45683	125 x 125 x 40	145 x 170 x 40	300	0,66 €	198,00 €
45687	125 x 125 x 80	145 x 170 x 80	300	0,87 €	261,00 €
45697	130 x 230 x 30	145 x 260 x 30	200	0,86 €	172,00 €
45701	130 x 230 x 70	145 x 260 x 70	200	1,36 €	272,00 €
45703	147 x 147 x 20	166 x 190 x 20	240	0,62 €	148,80 €
45705	147 x 147 x 40	166 x 190 x 40	240	0,89 €	213,60 €
45707	147 x 147 x 60	166 x 190 x 60	240	1,02 €	244,80 €
45709	147 x 147 x 80	166 x 190 x 80	240	1,14 €	273,60 €
45725	215 x 250 x 30	235 x 290 x 30	400	1,75 €	700,00 €
45729	215 x 250 x 70	235 x 290 x 70	400	2,40 €	960,00 €
45733	215 x 250 x 110	235 x 290 x 110	400	2,40 €	960,00 €
45735	215 x 300 x 15	238 x 340 x 15	400	1,74 €	696,00 €
45738	215 x 300 x 57	238 x 340 x 57	400	2,06 €	824,00 €

Blisters a accrocher ou a poser (avec pieds)

Réf.	Dim. int. (mm) L x l x H	Dim. ext. (mm) L x l x H	Pièce par colis	Prix pièce H.T.	Prix du colis H.T.
45614	55 x 103 x 20	72 x 145 x 20	360	0,33 €	118,80 €
45615	55 x 103 x 30	72 x 145 x 30	360	0,33 €	118,80 €
45616	55 x 103 x 40	72 x 145 x 40	360	0,39 €	140,40 €
45617	55 x 103 x 50	72 x 145 x 50	360	0,39 €	140,40 €
45626	72 x 120 x 20	93 x 210 x 20	420	0,55 €	231,00 €
45627	72 x 120 x 30	93 x 210 x 30	420	0,55 €	231,00 €
45628	72 x 120 x 40	93 x 210 x 40	420	0,63 €	264,60 €
45629	72 x 120 x 50	93 x 210 x 50	420	0,63 €	264,60 €
45631	72 x 160 x 20	93 x 210 x 20	300	0,59 €	177,00 €
45632	72 x 160 x 30	93 x 210 x 30	300	0,59 €	177,00 €
45633	72 x 160 x 40	93 x 210 x 40	300	0,71 €	213,00 €
45634	72 x 160 x 50	93 x 210 x 50	300	0,71 €	213,00 €
45636	74 x 76 x 20	93 x 120 x 20	300	0,33 €	99,00 €
45637	74 x 76 x 30	93 x 120 x 30	300	0,33 €	99,00 €
45638	74 x 76 x 40	93 x 120 x 40	300	0,39 €	117,00 €
45639	74 x 76 x 50	93 x 120 x 50	300	0,39 €	117,00 €
45673	120 x 190 x 20	142 x 250 x 20	200	0,85 €	170,00 €
45675	120 x 190 x 40	142 x 250 x 40	200	1,00 €	200,00 €
45677	120 x 190 x 60	142 x 250 x 60	200	1,15 €	230,00 €
45679	120 x 190 x 80	142 x 250 x 80	200	1,15 €	230,00 €
45689	130 x 103 x 20	149 x 145 x 20	350	0,60 €	210,00 €
45690	130 x 103 x 20	149 x 145 x 20	350	0,60 €	210,00 €
45691	130 x 103 x 20	149 x 145 x 20	350	0,71 €	248,50 €
45692	130 x 103 x 20	149 x 145 x 20	350	0,71 €	248,50 €
45693	130 x 103 x 20	149 x 145 x 20	350	0,82 €	287,00 €
45711	180 x 180 x 10	200 x 235 x 10	500	1,32 €	660,00 €
45713	180 x 180 x 30	200 x 235 x 30	500	1,32 €	660,00 €
45715	180 x 180 x 50	200 x 235 x 50	500	1,52 €	760,00 €
45717	180 x 180 x 70	200 x 235 x 70	500	1,72 €	860,00 €
45719	180 x 180 x 90	200 x 235 x 90	500	1,96 €	980,00 €
45721	180 x 180 x 110	200 x 235 x 110	500	1,96 €	980,00 €



Seaux ronds avec couvercle

Nos seaux en plastique sont appropriés pour le stockage et l'approvisionnement de produits solides et liquides.

Ils sont fabriqués en polypropylène (PP) et disposent dans la plupart des cas d'un couvercle original.

Homologué pour le secteur de l'alimentaire et équipé d'une protection d'ouverture du couvercle et d'un système de fermeture à bords, ce conteneur est un type d'emballage très répandu.



Réf.	Dimension (mm) Diam. x H	Volume (L)	Pièce par colis	Prix du colis H.T.
AERZ25D	200 x 119	2,5	1	1,50 €
AERZ3D	200 x 139	3	1	1,57 €
AERZ38D	200 x 177	3,8	1	1,71 €
AERZ45D	221 x 158	4,5	1	1,88 €
AERZ58D	221 x 220	5,8	1	2,09 €
AERZ108D	280 x 274	10,8	1	3,00 €
AERZ125D	291 x 256	12,5	1	3,26 €
AERZ15D	291 x 310	15	1	3,52 €
AERZ18D	327 x 276	18	1	4,86 €
AERZ20D	327 x 313	20	1	5,34 €
AERZ30D	381 x 389	30	1	8,77 €

Seaux ronds avec couvercle

Réf.	Dimension (mm) Diam. x H	Volume (L)
AEOZ18D	391 x 301 x 272	18

Prix et quantité, nous consulter.

Seaux ronds

Réf.	Dimension (mm) Diam. x H	Volume (L)
AER055118	1180 x 800	0,55
AER088118	1180 x 1250	0,88
AER095132	1320 x 1220	0,95
AER118132	1320 x 1320	1,18
AER26200	2000 x 1250	2,6
AER32200	2000 x 1390	3,2
AER38200	2000 x 1770	3,8
AER44226	2260 x 1570	4,4
AER56226	2260 x 1950	5,6
AER74267	2670 x 1880	7,4
AER86267	2670 x 2220	8,6
AER108267	2670 x 2640	10,8
AER128293	2930 x 2560	12,8
AER159293	2930 x 3130	15,9
AER18326	3260 x 2760	18
AER20326	3260 x 3130	20
AER22375	3750 x 2720	22
AER27375	3750 x 3260	27
AER30375	3750 x 3710	30
AER32375	3750 x 3890	32

Prix et quantité, nous consulter.

Seaux ronds avec couvercle

Réf.	Dimension (mm) Diam. x H	Volume (L)
AEO 18,8	391 x 301 x 271	18

Prix et quantité, nous consulter.

Seaux rectangulaires

Réf.	Dimension (mm) L x l x H	Volume (L)
AAE26235150	235 x 150 x 137	2,6
AAE32250169	250 x 169 x 137	3,2
AAE44286198	286 x 198 x 118	4,4
AAE56286198	286 x 198 x 148	5,6
AAE103286198	286 x 198 x 275	10,3
AAE128372240	372 x 240 x 208	12,8
AAE166372240	372 x 240 x 269	16,6
AAE17395295	395 x 295 x 210	17
AAE20395295	395 x 295 x 247	20
AAE22395295	395 x 295 x 271	22

Prix et quantité, nous consulter.



Chariots plastiques polyvalents

Les chariots plastiques polyvalents sont très légers et très robustes à la fois.

Les roulettes de grande qualité et les poignées ergonomiques assurent un confort lors des déplacements.

- Structure : aluminium.
- Plateaux en polypropylène forte épaisseur (15 mm) renforcés de fibre de verre.
- 4 roulettes pivotantes dont 2 à frein.
- Charge maxi 250 kg/chariot et 80 kg par étagère.
- Roulettes diam. 100 mm montées sur roulement à billes.
- Déplacement silencieux et faible résistance au démarrage.
- Qualité contact alimentaire.
- Sans phtalate, 100% non toxique.
- 2 formats : 850 x 480 mm ou 1100 x 520 mm.
- Version 2 ou 3 plateaux.
- Coloris : gris clair ou noir.

Les chariots sont livrés démontés.
Assemblage facile.



Modèle	Réf.	Coloris	Dim. ext. (mm) L x l x H	Pièce par colis	Prix du colis H.T.
1	65005	Gris clair - 2 plateaux	850 x 480 x 950	1	149,25 €
2	65007	Noir - 2 plateaux	850 x 480 x 950	1	144,13 €
3	65006	Gris clair - 3 plateaux	850 x 480 x 1000	1	173,80 €
4	65008	Noir - 3 plateaux	850 x 480 x 1000	1	166,75 €



Modèle	Réf.	Coloris	Dim. ext. (mm) L x l x H	Pièce par colis	Prix du colis H.T.
5	65001	Gris clair - 2 plateaux	1100 x 520 x 950	1	181,19 €
6	65003	Noir - 2 plateaux	1100 x 520 x 950	1	174,76 €
7	65002	Gris clair - 3 plateaux	1100 x 520 x 1020	1	229,31 €
8	65004	Noir - 3 plateaux	1100 x 520 x 1020	1	217,14 €

Chariots réglables TRTA

Chariot pour atelier, bureau, zones de production, hôpitaux.

La hauteur de toutes les tablettes peut être réglée avec une clé Allen.

Les châssis en acier sont recouverts d'époxy gris (RAL 7045). Tablettes de 12 mm d'épaisseur en stratifié avec bord en acier.

Quatre roulettes pivotantes Ø 125 mm dont deux munies de freins.

Chariot à 2 tablettes :

- Réglage des tablettes entre 200 et 770 mm.
- Charge max. : 150 kg par chariot et max. 50 kg par tablette.

Chariot à 4 tablettes :

- Réglage de la tablette entre 215 et 1340 mm.
- Charge max. : 300 kg par chariot et max. 50 kg par tablette.



Réf.	Dim. tablette (mm) P x L	Dim. ext. (mm) L x l x H	Pièce par colis	Prix du colis H.T.
Chariot à 2 tablettes				
CH14001	430 x 800	535 x 900 x 1015	1	334,00 €
CH14002	530 x 800	635 x 900 x 1015	1	354,44 €
CH14003	530 x 1000	635 x 1100 x 1015	1	369,32 €
Chariot à 4 tablettes				
CH14004	530 x 1000	635 x 1100 x 1535	1	596,65 €

Guéridons résines

Tous les guéridons avec plateaux-résines offrent les mêmes caractéristiques de qualité que les guéridons classique.

- Construction monobloc en acier inoxydable.
- Piètement : tube diamètre 25 mm (finition satinée).
- 4 roues pivotantes diam. 100 mm
- 4 butoirs d'angle
- Inox 18/10 entièrement soudé sous argon
- Plateau bord lisse
- Coloris standard au choix : rouge, parme, jaune, bleu.
- Autres coloris par quantité, nous consulter.

La résine phénolique est un matériau compact, hygiénique de type HPL avec une excellente résistance :

- Au feu (classé M1).
- Aux produits chimiques et notamment les acides.
- Aux variations de température.
- À la poussière (antistatique) et aux UV.



2 plateaux avec barre de poussée - hauteur avec poignée 990 mm						
Dimensions (mm) L x l	Pièce par colis	Réf.				Prix du colis H.T.
		Bleu	Rouge	Jaune	Violet	
600 x 400	1	53601	53602	53603	53604	296,55 €
750 x 500	1	53606	53607	53608	53609	337,47 €
900 x 600	1	53611	53612	53613	53614	490,85 €

3 plateaux avec barre de poussée - hauteur avec poignée 990 mm						
Dimensions (mm) L x l	Pièce par colis	Réf.				Prix du colis H.T.
		Bleu	Rouge	Jaune	Violet	
600 x 400	1	53616	53617	53618	53619	409,04 €
750 x 500	1	53621	53622	53623	53624	473,81 €
900 x 600	1	53626	53627	53628	53629	640,84 €



Guéridons inox monobloc

Tous les guéridons inox de la gamme sont fabriqués avec le plus grand soin ce qui confère à l'ensemble de la gamme une qualité irréprochable.

Le choix de la matière répond aux meilleures exigences. Les soudures sont réalisées sous argon pour assurer robustesse et durabilité.

- Livrés montés
- Structure tubulaire en acier inoxydable 1,5 mm épaisseur .
- Plateaux insonorisés soudés à la structure tubulaire
- Roulettes pivotantes Ø 125 mm dont 2 à frein.
- Charge maximale: 250 kg par chariot et 80 kg par niveau.
- 4 butoirs d'angle.

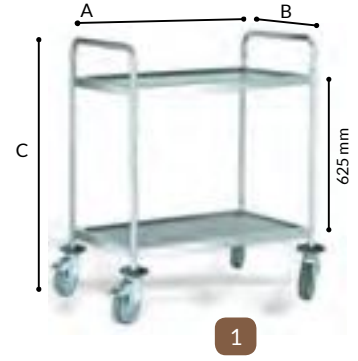

Modèle	Réf.	Nb de plateaux	Dim.(mm) A x B x C mm	Pièce par colis	Prix du colis H.T.
1	CH80240	2	880 x 580 x 1015	1	363,70 €
	CH80250	2	980 x 580 x 1015	1	425,50 €
	CH80260	2	1080 x 680 x 1015	1	547,10 €
2	CH80270	3	880 x 580 x 1015	1	402,30 €
	CH80280	3	980 x 580 x 1015	1	478,80 €
	CH80290	3	1080 x 680 x 1015	1	575,60 €
3	CH80300	4	880 x 580 x 1015	1	610,30 €
	CH80310	4	980 x 580 x 1015	1	676,10 €
	CH80320	4	1080 x 680 x 1015	1	923,80 €

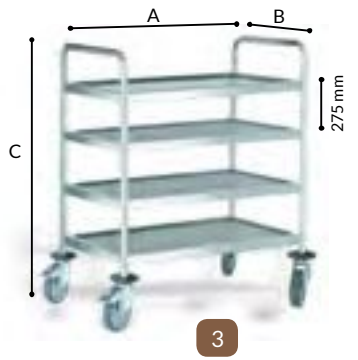
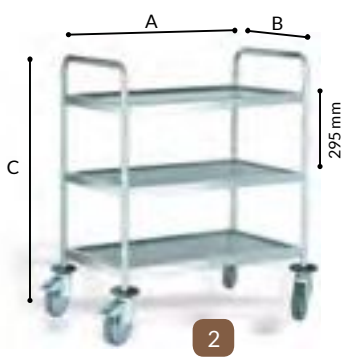

Guéridons démontables

- Livrés démontés.
- Très robustes et solides une fois montés.
- 4 butoirs d'angle
- Charge maximale : 250 kg par chariot et 80 kg par niveau
- Temps moyen de montage 10 mn.

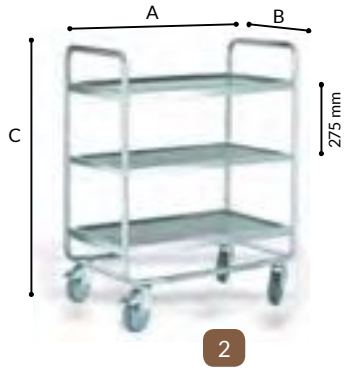
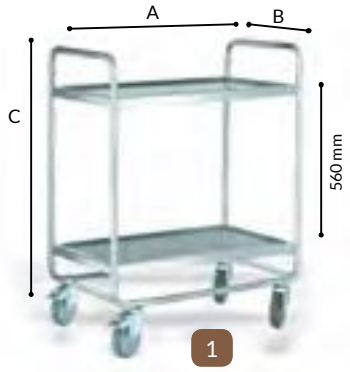

Modèle	Réf.	Nb de plateaux	Dim. (mm) A x B x C	Pièce par colis	Prix du colis H.T.
1	CH80330	2	810 x 545 x 1040	1	404,60 €
	CH80340	2	940 x 545 x 1040	1	469,00 €
2	CH80350	3	810 x 545 x 1040	1	476,60 €
	CH80360	3	940 x 545 x 1040	1	565,20 €

Guéridons démontables inox légers ECO

- 4 roues pivotantes anti-bruit Ø 100 mm, dont 2 à frein
- 4 butoirs d'angle

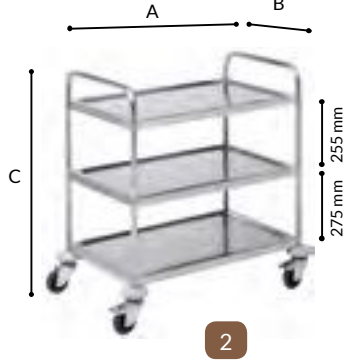
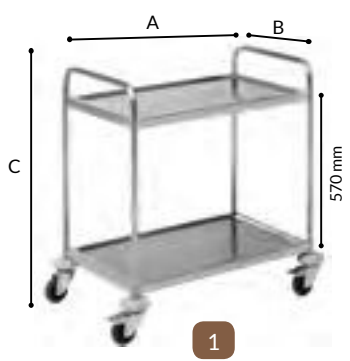

Modèle	Réf.	Nb de plateaux	Dim. (mm) A x B x C	Pièce par colis	Prix du colis H.T.
1	CH80960	2	930 x 610 x 935	1	180,00 €
2	CH80961	3	930 x 610 x 935	1	215,00 €

Poste de travail

Les postes de travail TRESTON sont une vraie référence dans le monde de l'industrie et de l'atelier depuis plus de trente ans.

La grande qualité des postes de travail et leur adaptabilité permettent de créer des stations de production ou d'assemblages ergonomiques et modulaires.



1 Poste de travail TP

- Hauteur réglable par clé Allen entre 650 et 900 mm.
- Les montants sont en acier recouvert d'époxy gris RAL 7045.
- Épaisseur des plateaux stratifiés : 25 mm.



Réglage en hauteur progressif avec clé allen entre 650 et 900 mm.



2 Poste de travail TPH

- Hauteur réglable par clé Allen entre 650 et 900 mm.
- Poste de travail avec profilés verticaux et étagère stratifiée réglable en hauteur entre 1080 et 1550 mm, capacité de charge 50 kg.
- Fabrication identique à TP.
- Une large gamme d'accessoires pour postes de travail est disponible, voir page 99.



3 Extension horizontale TP - L

- Chaque établi TP standard peut également être fourni en tant qu'extension horizontale.
- Montage sur le côté de l'établi principal.



4 Extension d'angle TP - K

- Chaque établi TP standard peut également être fourni en tant qu'extension d'angle.
- Montage sur la face avant de l'établi principal.

N°	Modèle	Réf.	Dim. (mm) P x L	Pièces par colis	Prix du colis H.T.
	TP 507	RA14240	500 x 700	1	239,34 €
	TP 510	RA14241	500 x 1000	1	261,78 €
	TP 515	RA14242	500 x 1500	1	311,63 €
	TP 710	RA14243	700 x 1000	1	279,27 €
1	TP 712	RA14244	700 x 1200	1	299,11 €
	TP 715	RA14245	700 x 1500	1	317,90 €
	TP 718	RA14246	700 x 1800	1	341,39 €
	TP 915	RA14247	900 x 1500	1	346,61 €
	TP 918	RA14248	900 x 1800	1	376,36 €
	TPH 712	RA14249	700 x 1200	1	476,06 €
	TPH 715	RA14250	700 x 1500	1	508,08 €
2	TPH 718	RA14251	700 x 1800	1	560,89 €
	TPH 915	RA14252	900 x 1500	1	553,32 €
	TPH 918	RA14253	900 x 1800	1	590,90 €
	TP 715L	RA14254	700 x 1500	1	270,40 €
3	TP 915L	RA14255	900 x 1500	1	299,11 €
	TP 918L	RA14256	900 x 1800	1	326,51 €
4	TP 510K	RA14257	500 x 1000	1	216,89 €
	TP 712K	RA14258	700 x 1200	1	251,87 €
	SAP 507	RA14259	500 x 700	1	281,62 €
5	SAP 710	RA14260	700 x 1000	1	334,08 €
	SAP 715	RA14261	700 x 1500	1	391,24 €
6	AT 507	RA14262	500 x 700	1	57,16 €
	AT 710	RA14263	700 x 1000	1	89,78 €



5 Poste mobil SAP

- Fabrication identique à TP.
- Hauteur réglable par clé Allen entre 650 et 900 mm.
- Roulettes pivotantes Ø 100 mm dont deux munies de freins.
- Capacité de charge : 150 kg.
- Étagère inférieure et poignée de manœuvre disponibles séparément.



6 Tablette inférieure AT Pour desserte mobile.



- 7 Caissons à tiroirs en acier LMC**
- Tiroirs montés sur glissières télescopiques à billes.
 - Quatre solutions différentes, comprenant une combinaison tiroir/placard.
 - Ces caissons sont adaptables sur n'importe quel établi.
 - Capacité de charge : 15 kg par tiroir.
 - Hauteur externe des tiroirs : 100 mm, dimensions internes P x L : 425 x 302 mm.



- 8 Caissons à tiroirs en acier LMC**
- 2 tubes fluorescents 5T: 54w.
 - Longueur : 1200 mm.
 - Classe de protection du boîtier : IP :20.



- 9 Étagère métallique TH**
- Réglage avant-arrière, hauteur et inclinaison.
 - Pour bacs à bec et bacs distributeurs.
 - Capacité de charge 30 kg.



- 10 Rail porte-bacs BP**
- En profilé aluminium pour bacs à bec et bacs distributeurs, accrochage par languette arrière.



- 11 Étagère auxiliaire SH**
- Étagère réglable en hauteur.
 - Stratifiée de 25 mm d'épaisseur et profondeur 310 mm.



- 12 Porte - outils et rampe lumineuse KT**
- Pour suspendre des sources lumineuses.
 - Comprend une barre profilée en C avec crochet coulissant.
 - Accessoire : barre supplémentaire.



- 13 Plateau pivotant CKV**
- Bras pivotant avec plateau en acier verrouillable, inclinaison réglable.
- Capacité de charge : 15 kg.
 - Montage sur profilé en C.

N°	Modèle	Réf.	Dim. (mm) P x L	Pièces par colis	Prix du colis H.T.
7	LMC 01	RA14264	460x370xH140	1	179,57 €
	LMC 02	RA14265	460x370xH245	1	306,68 €
	LMC 04	RA14266	460x370xH455	1	418,91 €
	LMC 04D	RA14267	460x370xH455	1	336,43 €
8	OL 254	RA14268	Rampe lumineuse OL 254	1	361,22 €
	TH 120	RA14269	P 145 x l 1119	1	56,12 €
9	TH 150	RA14270	P 145 x l 1419	1	59,51 €
	TH 180	RA14271	P 145 x l 1719	1	64,73 €
	BP 120	RA14272	Profil 1115	1	51,42 €
10	BP 150	RA14273	Profil 1415	1	59,77 €
	BP 180	RA14274	Profil 1715	1	63,42 €
	SH 150	RA14275	310x1500	1	137,03 €
11	SH 180	RA14276	310x1800	1	145,90 €
	KT 120	RA14277	600x1200	1	144,59 €
12	KT 150	RA14278	600x1500	1	146,94 €
	KT 180	RA14279	600x1800	1	149,55 €
	CKV 400	RA14280	210x460	1	176,96 €

Établis fixes

Éléments modulaires permettant un grand nombre de combinaisons.

Charge par éléments : 300 kg pour une structure ouverte, 500 kg pour une structure fermée et avec l'assemblage de 2 modules jusqu'à 1000 kg uniformément répartis.

Les éléments sont équipées de tablettes intermédiaires réglables au pas de 30 mm, tiroirs compartimentables montés sur galets à billes (ouvertures 80 %, charge 60 kg) et de portes battantes avec aimant et serrure.

Serrure individuelle sur tous les modèles, sauf modèles 4 et 8 tiroirs.



- P x H hors tout : 665 x 810 mm
- H de travail avec plateau : 850 mm
- Tiroir L x P utile : 600 x 400 mm
- Caisson porte L x H passage : 440 x 450/600 mm
- Finition époxy : gris RAL 7035 / bleu RAL 5023

Largeur 520 mm



Modèle	1 tablette fixe inférieure 1 tablette 3 rebords amovibles	1 tablette fixe inférieure 1 tiroir H = 150 mm	1 tiroir H = 150 mm 1 porte H = 450 mm	3 tiroirs H = 150 x 150 x 300	4 tiroirs fermeture centrale H = 60 x 90 x 150 x 300
Pièce par colis	1	1	1	1	1
Sans plateau	RA700010	RA700030	RA700050	RA700070	RA700090
Prix du colis H.T.	137,00 €	203,00 €	331,00 €	428,00 €	508,00 €
Plateau multiplis	RA700011	RA700031	RA700051	RA700071	RA700091
Prix du colis H.T.	198,00 €	264,00 €	392,00 €	488,00 €	568,00 €

Largeur 1000 mm



Modèle	1 tablette fixe inférieure 1 tablette 3 rebords amovible	2 tiroirs haut.= 150 mm 2 portes haut.= 450 mm	1 porte haut.= 600 + tab 3 tiroirs haut.= 150 x 150 x 300 mm	8 tiroirs fermeture centrale 2xhaut.= 60 x 90 x 150 x 300 mm
Pièce par colis	1	1	1	1
Sans plateau	RA700410	RA700470	RA700450	RA700490
Prix du colis H.T.	188,00 €	591,00 €	633,00 €	1 020,00 €
Plateau multiplis	RA700411	RA700471	RA700451	RA700491
Prix du colis H.T.	304,00 €	707,00 €	749,00 €	1 136,00 €

Plateaux : largeur 520 à 2300 mm

- Stratifié destiné aux laboratoires et aux travaux électriques.
- Hêtre multiplis pour des applications de mécanique lourde.
- Les plateaux sont livrés avec tous les éléments de visserie nécessaire.



Largeur	Pièce par colis	Hêtre multiplis	Prix du colis H.T.	Stratifié	Prix du colis H.T.
520	1	RA745200	61,00 €	RA244130	112,00 €
605	1	RA745600	70,00 €	RA244132	124,00 €
1000	1	RA745210	116,00 €	RA244140	186,00 €
1150	1	RA745610	133,00 €	RA244145	201,00 €
1520	1	RA745220	176,00 €	RA244150	255,00 €
1750	1	RA745620	203,00 €	RA244155	277,00 €
2000	1	RA745230	232,00 €	RA244160	301,00 €
2300	1	RA745630	267,00 €	RA244170	346,00 €

Composition d'établis avec plateau en hêtre multiplis

EXPÉDITION
10 JOURS

NOUVEAU



Modèle	Réf.	Composition de l'établi	Largeur (mm)	Pièce par colis	Prix du colis H.T.
1	RA700931	1 tablette fixe + 1 tablette amovible 1 tiroir haut.= 150 mm + 1 porte haut.= 450 mm	1520	1	696,00 €
2	RA100940	1 tablette fixe + 1 tablette amovible 4 tiroirs fermeture centrale haut.= 60/90/150/300 mm	1520	1	912,00 €
3	RA701031	2 tablettes fixes inférieures 2 tablettes 3 rebords amovibles	2000	1	608,00 €
4	RA701071	1 tablette fixe inférieure et 1 tablette 3 rebords amovible 1 porte haut.= 600 mm + 1 tablette inférieure + 3 tiroirs haut.= 150/150/300 mm	2000	1	1 053,00 €
5	RA701091	4 tiroirs haut.=150 mm et 4 portes haut. 450 mm	2000	1	1 414,00 €
6	RA701111	16 tiroirs fermeture centrale 4xhaut.= 60/90/150/300 mm	2000	1	2 273,00 €

Établis mobiles

Largeur 520 et 1000 mm.

Structure en profilés métallique en U soudés (50 x 42 x 37 mm) avec système de réglage en hauteur.

Charge par éléments : 200 kg.

Les éléments sont équipés de tablettes intermédiaires réglables au pas de 30 mm.

2 modèles proposés avec 2 types de plateau :

- Hêtre multiplis, ép. 40 mm pour des applications mécaniques.
- Stratifié, ép. 40 mm, pour des applications électriques ou en laboratoires.
- P x H hors tout : 750 x 850 mm
- Roulettes diam. 100 mm, dont 2 fixes et 2 pivotantes à freins.
- 1 tablette inférieure



520



1000



Réglage en hauteur
725 à 965 mm

Modèle	520	1000
Pièce par colis	1	1
Plateau stratifié	RA700012R	RA700512RTA
Prix du colis H.T.	428,00 €	545,00 €
Plateau multiplis	RA100012R	RA100512RTA
Prix du colis H.T.	476,00 €	615,00 €

Armoires industrielles portes battantes



Les armoires industrielles à portes battantes ont été conçues pour recevoir des charges lourdes. Elles sont parfaitement adaptées en atelier et au monde de l'industrie.

Les certifications NF Mobilier Technique et NF Environnement constituent un gage de qualité.

- Armoires monobloc en tôle d'acier soudée de 10/10°.
- Renfort central de porte, pour une meilleure rigidité et sécurité des armoires.
- Fermeture 2 points, par crémone. Serrure ergonomique.
- Tablettes en alu zinc amovibles et réglables en hauteur au pas de 50 mm.
- Charge par tablette : 100 kg (poids uniformément réparti).

Une gamme complète :

- 3 largeurs : 54,6 cm / 100 cm / 120 cm.
- 2 hauteurs : 100 cm / 198 cm.
- 2 profondeurs : 43 cm / 53 cm (utile : 37,5 cm / 47,5 cm)
- 1 coloris de corps d'armoires : gris clair RAL 7035.
- 2 coloris de portes battantes : gris clair RAL 7035 et bleu RAL 5014.



ARMOIRES HAUTES EQUIPÉES DE 4 TABLETTES

Dimensions en cm			Référence		Pièce par colis	Prix du colis H.T.
Hauteur	Largeur	Profondeur	Coloris des potes grises	Coloris des portes bleues		
198	54,6	43	AR484004	AR484000	1	440,00 €
198	54,6	53	AR484104	AR484100	1	450,00 €
198	100	43	AR484014	AR484010	1	500,00 €
198	100	53	AR484114	AR484110	1	520,00 €
198	120	43	AR484024	AR484020	1	520,00 €
198	120	53	AR484124	AR484120	1	540,00 €

ARMOIRES BASSES EQUIPÉES DE 2 TABLETTES

Dimensions en cm			Référence		Pièce par colis	Prix du colis H.T.
Hauteur	Largeur	Profondeur	Coloris des potes grises	Coloris des portes bleues		
100	54,6	43	AR484034	AR484030	1	380,00 €
100	54,6	53	AR484134	AR484130	1	390,00 €
100	100	43	AR484044	AR484040	1	410,00 €
100	100	53	AR484144	AR484140	1	430,00 €
100	120	43	AR484054	AR484050	1	430,00 €
100	120	53	AR484154	AR484150	1	450,00 €

TABLETTES SUPPLÉMENTAIRES - COLORIS GRIS

Dimensions en cm		Référence	Pièce par colis	Prix du colis H.T.
Largeur	Profondeur			
54,6	43	AR482050	1	20,00 €
54,6	53	AR482055	1	22,00 €
100	43	AR482060	1	26,00 €
100	53	AR482065	1	28,00 €
120	43	AR482070	1	28,00 €
120	53	AR482075	1	32,00 €

Armoires comptoir

Le comptoir modulaire avec la possibilité d'agencer les caissons d'armoire à sa convenance !

EXPÉDITION
10 JOURS

NOUVEAU

- Finition du dessus du comptoir avec plateau mélaminé de 18 mm d'épaisseur qui sert de plan de travail.
- Fabrication monobloc en acier prévue pour un usage industriel intensif.
- Équipement intérieur : crémaillères perforées en hauteur au pas de 30 mm pour recevoir de nombreux accessoires : Séparations, tablettes fixes et télescopiques, tiroirs, coffre et portillon 1 battant.

- Finition standard : Peinture époxy RAL 7035 gris pastel
- Dimensions hors tout en mm (haut.x larg.x prof.) 1200x1000x550
- Charge maxi : 500 kg par armoire !



1

Armoire vide sans porte



2

Armoire sans porte avec 2 tablettes fixes



3

Armoire vide avec portes pleines



4

Armoire avec portes pleines avec 2 tablettes fixes



5

Armoire sans portes avec 1 tablette + 1 tabl. télescopique



6

Armoire sans porte avec 3 tiroirs H+90/150/150 mm



7

Armoire avec portes vitrées 2 tablettes fixes



8

Armoire sans porte 1 tablette fixe + 1 coffre à clés

Modèle	Réf.	Dim. ext. (mm) H x L x P	Pièce par colis	Prix du colis H.T.
1	AR710997	1200 x 100 x 500	1	252,00 €
2	AR710997+2	1200 x 100 x 500	1	305,00 €
3	AR710990	1200 x 100 x 500	1	366,00 €
4	AR710990+2	1200 x 100 x 500	1	419,00 €
5	AR7109972	1200 x 100 x 500	1	372,00 €
6	AR7109973	1200 x 100 x 500	1	556,00 €
7	ARP710990+2	1200 x 100 x 500	1	543,00 €
8	AR7109971	1200 x 100 x 500	1	448,00 €

Accessoires

Compartimentage de tiroirs:

Les séparations métalliques se glissent dans les crans des tiroirs.

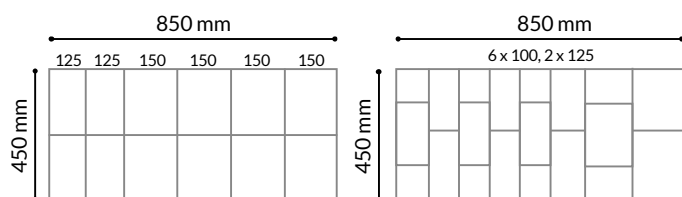

TYPE EV1

TYPE EV2

Modèle	Réf.	H. utile	Haut.	Pièce par colis	Prix du colis H.T.
EV1	AR716100	70	90	1	50,50 €
	AR716140	130	150	1	64,00 €
EV2	AR716110	70	90	1	68,50 €
	AR716150	130	150	1	88,50 €

Armoires équipées

Les armoires équipées ont été conçues pour un usage industriel, elles sont donc très robustes et peuvent recevoir des charges lourdes.

Les armoires à cases sont équipées de tablettes et de séparations verticales amovibles.

Les séparations sont réglables en largeur au pas de 3 cm et peuvent donc faire varier la taille des cases.

Les armoires à bacs sont équipées de tablettes et de bacs bleus polyester.

- Armoires monobloc en tôle d'acier soudée de 10/10°.
- Fermeture par serrure à clé 3 points.
- Charge maxi 800 kg par armoire et 110 kg par tablette.
- Coloris : corps gris pastel RAL 7035, portes bleues RAL 5023.



1



2



3

Modèle	Nombre de cases ou bac	Dimensions ext. en cm			Référence	Pièce par colis	Prix du colis
		Hauteur	Largeur	Profondeur			
1	10 cases	195	100	43,5	AR717050	1	631,00 €
				53,5	AR717250	1	683,00 €
2	15 cases	195	100	43,5	AR404/1	1	678,00 €
				53,5	AR404/2	1	733,00 €
3	90 bacs	195	100	43,5	AR711078	1	1481,00 €
				53,5	AR721078	1	1787,00 €

Armoires grande capacité monoblocs

Les armoires grande capacité peuvent accueillir des pièces de grands volumes, ainsi que les bacs normes Europe 600 x 400.

Dimensions ext. L x l x H : 1350 x 650 x 1950 mm.

Dimensions int. L x l x H : 1340 x 610 x 1800 mm.

- Armoires monoblocs en tôle d'acier ép. 10/10°.
- Fermeture par serrure à clé 3 points.
- Tablettes amovibles et réglables en hauteur au pas de 30 mm.
- Charge maxi 800 kg par armoire et 110 kg par tablette.
- Coloris : corps gris pastel RAL 7035, portes bleues RAL 5023.

Désignation	Référence	Pièce par colis	Prix du colis
Armoire vide	AR711210	1	692,00 €
Tablette zinguée	AR711227	1	49,50 €



Armoires d'atelier spécifiques

Les armoires d'atelier à rideaux ont été conçues pour un usage quotidien et professionnel.

Elles sont parfaitement adaptées en atelier et au monde de l'industrie.

Les certifications NF Mobilier Technique et NF Environnement constituent un gage de qualité.

- Armoires monobloc en tôle d'acier soudée de 10/10^e.
- Rideau PVC, classé non feu M1.
- Tablettes peintes gris clair amovibles et réglables au pas de 50mm.
- Charge par tablette : 100 kg (poids uniformément réparti).
- Coloris : corps et rideaux gris et lames terminales en bleu.
- Dimensions ext. L x P x H : 120 x 53 x 198 cm.
- Dimensions utiles L x P x H : 103,9 x 47,5 x 185 cm.



1



2



3



4



5

Modèle	Équipement	Réf.	Pièce par colis	Prix du colis H.T.
1	4 tablettes pleines	AR533000	1	640,00 €
2	2 plaques de fond pour bacs + 4 plaques perforées + 2 tablettes pleines + 2 tablettes perforées + 1 plateau multiplis + 3 cloisons H17 cm + 4 tiroirs 7x22,6x50 cm + 4 tiroirs 17x22,6x50 cm (bacs à bec non fournis - cf p. 22)	AR533010	1	1200,00 €
3	2 plaques de fond perforées + 2 tablettes pleines + 2 tablettes perforées + 1 plateau multiplis + 3 cloisons H22 cm + 2 tiroirs 7x45,8x50 cm + 4 tiroirs 12x22,6x50 cm	AR533020	1	1050,00 €
4	4 plaques de fond pour bacs + 8 plaques de côtés perforées (bacs à bec non fournis - cf p. 22)	AR533030	1	1050,00 €
5	4 plaques de fond perforées + 8 plaques de côtés perforées	AR533040	1	1050,00 €
6	Lot de 2 tablettes supplémentaires pour AR533000	AR533100	1	64,00 €

EXPEDITION
20 JOURS

NOUVEAU

Armoires vitrines

- Armoires vitrines en tôle d'acier 8/10°.
- Étagères en verre épaisseur 4 mm, réglables en hauteur au pas de 25 mm.
- Finitions : peinture époxy.
- Coloris : corps blanc.
- Roulettes en option et sur demande

EXPÉDITION
25 JOURS



1

Armoire à portes coulissantes vitrées

- Avec 2 portes coulissantes vitrées



3

Armoire 2 portes battantes vitrées

- Avec 2 portes battantes vitrées, fermeture 2 points



2

Armoire 1 porte battante vitrée

- Avec 1 porte battante vitrée, fermeture 2 points

Modèle	Réf.	Nb de tablettes	Poids (kg)	Dim. ext. (mm) H x l x P	Pièce par colis	Prix du colis H.T.
1	54303	2	17	500 x 800 x 250	1	498,85 €
2	54301	4	72	1800 x 600 x 410	1	693,32 €
3	54302	4	88	1800 x 800 x 410	1	855,69 €

Armoires plastiques

Multiroir propose une gamme complète d'armoires plastiques robustes en polypropylène forte épaisseur.

Ces armoires sont idéales pour le rangement en intérieur. Elles sont inaltérables et ne demandent aucun entretien.

Tous les modules peuvent être reliés par des connecteurs pour former un ensemble stable et solide.

- Coloris : gris.
- Capacité de charge : 30 kg par étagères.
- Livrés à plat, temps d'assemblage entre 10 et 15 min.
- Option serrure à clé sur demande.



AR 700

Armoire 2 portes avec :

- 2 bacs de rangement.
- 2 tablettes.



AR 3700

Armoire 2 portes avec :

- Séparations verticale.
- 4 bacs de rangement.
- 2 patères.
- 4 tablettes.



AR 2700

Armoire 2 portes avec :

- 2 bacs de rangement.
- 4 tablettes.



Pied central pour stabilité supérieure.

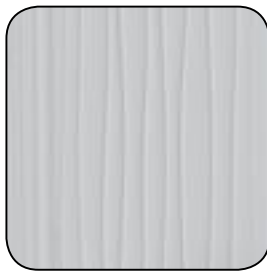

Design du panneau.



Ouverture des portes à 180°.



Panneaux robustes.



Tablettes réglables en hauteur.

Modèle	Réf.	Dim. ext. (mm) L x l x H	Charge max (kg)	Pièce par colis	Prix du colis H.T.
AR 3700	14801	700 x 438 x 1818	30	1	155,81 €
AR 2700	14802	700 x 438 x 1818	30	1	153,67 €
AR 700	14803	700 x 438 x 976	30	1	88,68 €

Guide d'achat pour armoire de sécurité

Tableau d'incompatibilités chimiques

Rappel des normes et de la législation

Norme Européenne EN 14470-2 :

Concerne le stockage des bouteilles de gaz comprimé en laboratoire.

Elle s'applique sur les armoires dont le volume interne total permet d'entreposer des bouteilles de gaz d'une capacité totale inférieure à 220 litres.

Article R.5132-66 du code de la santé publique (concerne les produits toxiques) :

Les produits toxiques, très toxiques doivent être stockés dans un endroit spécifique prévu à cet effet avec fermeture à clef.

Article R.5132-68 du code de la santé publique et préconisation de l'I.N.R.S (concerne les produits chimiques de familles différentes) :

Les produits incompatibles entre eux (acides et bases) doivent être stockés dans des armoires différentes ou dans des compartiments séparés.

	Produits inflammables		+	-	-	o	+	
	Produits corrosifs		-	o	-	o	o	
	Produits toxiques							
	Produits C.M.R.		-	-	+	+	o	
	Dangereux pour l'environnement							
	Dangereux pour la santé		o	-	+	+	+	
	Produits nocifs/irritants		+	o	o	+	+	

+ : Produits compatibles entre eux
- : Produits incompatibles entre eux.

o : Produits ne devant être stockés, manipulés, rejetés ensemble que si certains conditions particulières sont appliquées

Choix de l'armoire

Vous souhaitez entreposer des produits		Nous vous proposons	Vous êtes conformes avec :	Pages
Inflammables 	Armoire de sécurité avec résistance au feu	Armoire anti-feu 105 min Armoire anti-feu 30 min Armoire anti-feu 15 min	EN 14470-1	109 109
De familles différentes (inflammables, corrosifs, toxiques, nocifs...) 	Armoires de sécurité	Armoire de sureté multirisques modulables Armoire de sureté	R5132-66 - R5132-68	110 111
Vous voulez ventiler votre armoire				
Système de ventilation forcée	Extraction sans filtre à charbon actif	Caisson de ventilation	I.N.R.S.	108
	Extraction avec filtre à charbon actif	Caisson à recirculation d'air Labopur	NF X 15-211 - I.N.R.S.	108

Caisson à recirculation d'air Labopur

Le ventilateur électrique permet l'extraction des vapeurs nocives et toxiques contenues dans votre armoire.

Elles sont purifiées lors de leur passage dans le filtre à charbon actif, puis elles sont rejetées dans l'atmosphère sans danger pour l'environnement.

Ce caisson est adaptable sur n'importe quelle armoire.

Caractéristiques techniques

- Construction en acier 12/10°.
- Peinture époxy blanche RAL 9010 et bleu RAL 5015.
- Ventilateur électrique silencieux : 220-240 volts - 20 Watts - 0,1 A 43 dB(A) (hors flux d'air) débit 86 m³/heure.
- Diamètre d'aspiration : Ø 100 mm.

Conformité

- Capacité d'absorption des filtres à charbon actif et système de filtration testés et homologués à la norme NF X 15-211 - mai 2009.
- Ventilateur électrique conforme aux spécifications CE.



ORG50



CORG51



H50

Réf.	Désignation	Dim. (mm) H x l x P	Poids (kg)	Pièce par colis	Prix du colis H.T.
AR-H50	Caisson à recirculation d'air (livré sans filtre)	310 x 505 x 485	15	1	799,00 €
AR-ORG50	Filtre à charbon actif pour vapeurs organiques	70 x 390 x 390	8	1	171,00 €
AR-CORG51	Filtre à charbon actif polyvalent pour vapeurs organiques et corrosives	70 x 390 x 390	9	1	219,00 €

Armoires de sécurité EN 14470-1 - 30 minutes et 14470-1 - 105 minutes pour produits inflammables

EXPEDITION
30 JOURS

NOUVEAU



Armoires de sûreté pouvant résister 30 minutes au feu selon la courbe normalisée ISO 834.

Elles sont munies d'un socle avec cache pour un déplacement aisé par transpalette, à vide, excepté pour les modèles «sous-paillasse».



Caractéristiques techniques : armoire 30 mn

- Construction en panneaux isolants, haute résistance aux agressions des produits chimiques.
- Peinture grise RAL 7035 avec champs plaqués jaunes RAL 1023.
- Étagères de rétention réglables en hauteur au pas de 32 mm.
- Bacs de rétention amovibles en partie basse.
- Orifices de ventilation Ø 100 mm pour raccordement éventuel.
- Porte à fermeture automatique.
- Système de maintien des portes en position ouverte avec fermeture automatique en cas d'incendie.
- Fermeture à clé.

Options

- Étagère supplémentaire.
- Caillebotis en acier pour bac de rétention.

Caractéristiques techniques : armoire 105 mn

- Construction monobloc en acier 8/10^e.
- Peinture grise RAL 7035 par poudrage électrostatique.
- Étagère de rétention en acier, hauteur de 50 mm, réglable en hauteur sur crémaillère au pas de 25 mm.
- Bac de rétention en acier, hauteur de 50 mm au bas de l'armoire.
- Orifices de ventilation haut et bas en parties latérales.
- Porte(s) battante(s) à fermeture à clé.

Conformité

- Testées et homologuées à la norme EN 1447-1 (04/2004) et EN 1363-1 (06/2000).

ARMOIRES DE SÉCURITÉ EN 14470-1 - 30 MINUTES

Réf.	Désignation	Dim. ext. (mm) H x l x P	Dim. int. (mm) H x l x P	Capacité de stockage (L)	Poids (kg)	Pièce par colis	Prix du colis H.T.
AR-7031E	Armoire équipée sous paillasse 1 porte	635 x 605 x 630	310 x 495 x 475	25	64	1	1113,00 €
AR-7032E	Armoire équipée sous paillasse 2 portes	635 x 1110 x 630	310 x 495 x 475	50	108	1	1561,00 €
AR-7038E	Armoire équipée 1 porte	1300 x 605 x 630	910 x 1000 x 475	65	124	1	1412,00 €
AR-7033E	Armoire équipée 2 portes	1300 x 605 x 630	910 x 495 x 475	115	170	1	1655,00 €
AR-7034E	Armoire équipée haute 1 porte	1980 x 605 x 550	1560 x 495 x 475	150	117	1	1519,00 €
AR-7035E	Armoire équipée haute 2 portes	1980 x 1110 x 550	1560 x 1000 x 475	250	210	1	1969,00 €

ARMOIRES DE SÉCURITÉ EN 14470-1 - 105 MINUTES

Réf. coloris portes		Désignation	Dim. ext. (mm) H x l x P	Capacité de stockage (L)	Poids (kg)	Pièce par colis	Prix du colis H.T.
Blanches	Jaunes						
AR-791E	AR-791EJ	Armoire équipée sous paillasse 1 porte	670 x 635 x 615	30	127	1	1381,00 €
AR-792E	AR-792EJ	Armoire équipée sous paillasse 2 portes	670 x 1135 x 615	60	213	1	1850,00 €
AR-798E	AR-798EJ	Armoire équipée 1 porte	1080 x 635 x 615	65	180	1	1701,00 €
AR-793E	AR-793EJ	Armoire équipée 2 portes	1080 x 1135 x 615	115	297	1	2092,00 €
AR-794E	AR-794EJ	Armoire équipée haute 1 porte	1880 x 635 x 615	130	287	1	1836,00 €
AR-795E	AR-795EJ	Armoire équipée haute 2 portes	1880 x 1135 x 615	250	453	1	2566,00 €

Armoires de sécurité multirisques modulables

C'est une solution modulaire pour le stockage de vos produits dangereux.

Chaque modèle est assemblable aux autres.

Aménagement des compartiments à la demande.

EXPEDITION
20 JOURS



Caractéristiques techniques

- Construction en acier 10/10^e.
- Peinture époxy blanche RAL 9010.
- Étagères de rétention en acier, réglables en hauteur sur crémaillères.
- Bac de rétention en acier, amovible au bas de chaque compartiment.
- Ventilation haute et basse : Entrée d'air avec grille au bas de portes. Sortie en toiture Ø 100mm pour raccordement éventuel.

Conformité

- Conformes aux articles R.5132-66 et R.5132-68 du Code de la santé publique.
- Conformes aux recommandations de l'I.N.R.S.

Options

- Equipement PVC pour compartiment «corrosif» comprenant surétagères de rétention en PVC et bac de rétention en PVC.
- Étagères supplémentaires.

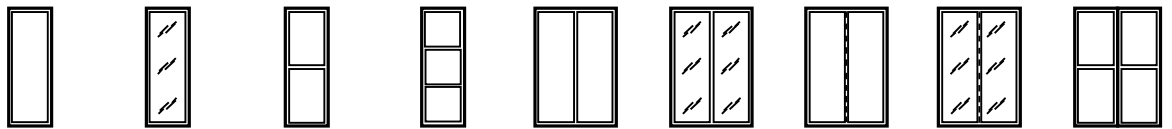

Réf	AR-AS	AR-ASV	AR-A2P	AR-A3P	AR-ASDD	AR-ASDV	AR-ASDM11	AR-ASVM11	AR-A2+2P
Portes	1 pleine battante	1 vitrée battante	2 pleines battantes	3 pleines battantes	2 pleines battantes	2 vitrées battantes	2 pleines battantes	2 vitrées battantes	4 pleines battantes
Compartiment(s)	1	1	2	3	1	1	2	2	4
Dim. (mm) H x l x P	1825 x 560 x 545	1825 x 560 x 545	1825 x 560 x 545	1825 x 560 x 545	1825 x 1100 x 545	1825 x 1100 x 545	1825 x 1100 x 545	1825 x 1100 x 545	1825 x 1100 x 545
Cap. stockage (L)	150	150	110 (2 x 55)	90 (3 x 30)	300	300	260 (2 x 130)	260 (2 x 130)	220 (4 x 55)
Cap. rétention (L)	40	40	70 (2 x 35)	90 (3 x 30)	83	83	80 (2 x 40)	80 (2 x 40)	156 (4 x 39)
Étagère rétention acier/PVC	3 / option	3 / option	4 / option	3 / option	3 / option	3 / option	6 / option	6 / option	8 / option
Bac rétention acier/PVC	1 / option	1 / option	2 / option	3 / option	1 / option	1 / option	2 / option	2 / option	4 / option
Poids (kg)	55	55	95	95	95	95	115	115	190
Pièce par colis	1	1	1	1	1	1	1	1	1
Prix du colis H.T.	746,00 €	863,00 €	957,00 €	1288,00 €	993,00 €	1241,00 €	1110,00 €	1612,00 €	1818,00 €

Armoires de sûreté pour produits dangereux

Les armoires de sûreté pour produits dangereux permettent le stockage de produits sensibles en toute sécurité et en conformité avec la réglementation en vigueur.

Les armoires sont soumises à des contrôles stricts et réguliers tout au long du cycle de fabrication, leur conférant un niveau de qualité supérieure.



EXPEDITION
30 JOURS

NOUVEAU



Caractéristiques techniques

- Construction monobloc en acier 8/10^e.
- Peinture grise RAL 7035 par poudrage électrostatique.
- Étagère de rétention en acier, hauteur de 50 mm, réglable en hauteur sur crémaillère au pas de 25 mm.
- Bac de rétention en acier, hauteur de 50 mm au bas de l'armoire.
- Orifices de ventilation haut et bas en parties latérales.
- Porte(s) battante(s) à fermeture à clé.

Conformité

- Conformes aux articles R.5132-66 et R5132- du Code de la Santé Publique.
- Conformes aux recommandations de l'I.N.R.S..
- Pictogrammes normalisés conformes aux normes NF X08.003 et ISO 3864, et à la directive Européenne 92/58/CEE.

Options

- Étagère/bac de rétention supplémentaire en acier.
- Surétagère/bac de rétention en PVC.
- Caillebotis en acier pour bac de rétention
- Tapis absorbant.

Réf.	Désignation	Dim. int. (mm) H x l x P	Capacité de stockage (L)	Capacité de rétention (L)	Nb d'étagère/bac	Poids (kg)	Pièce par colis	Prix du colis H.T.
AR-AL50	Armoire comptoir à 1 porte	1000 x 500 x 420	70	20	2	26	1	389,00 €
AR-AL110	Armoire comptoir à 2 portes	1000 x 920 x 420	135	40	2	40	1	483,00 €
AR-AL150	Armoire haute à 1 porte	1800 x 500 x 420	130	40	4	41	1	503,00 €
AR-AL300	Armoire haute à 2 portes	1800 x 920 x 420	240	80	4	60	1	543,00 €
AR-ESAL150	Étagère/bac de rétention armoire 1 porte	-	-	10	-	3	1	60,00 €
AR-ESAL300	Étagère/bac de rétention armoire 2 portes	-	-	20	-	6	1	71,00 €
AR-SEAL150	Surétagère/bac de rétention PVC armoire 1 porte	-	-	10	-	2	1	123,00 €
AR-SEAL300	Surétagère/bac de rétention PVC armoire 2 portes	-	-	20	-	3	1	184,00 €

Rayonnage

Le rayonnage LB6 est fabriqué en acier galvanisé.
Le montage s'effectue facilement sans vis ni boulons.

Les montants offrent une grande résistance et peuvent accueillir les tablettes tous les 50 mm.

- Profondeur : 300, 400, 500 et 600 mm
- Largeur : 800, 1000, 1200 et 1500 mm
- Hauteur : 1995 et 2495 mm

Échelles composées de montants profilés (51x43 mm) + traverses + 4 pieds et bouchons en plastique.

Tablettes pleines avec renfort intérieur, finition acier galvanisé.

- Fixation des tablettes par 4 taquets.
- Charge maxi par rayonnage : 4000 kg.
- Charge maxi par tablettes : entre 130 et 200 kg.
- Pieds et bouchons en plastique à la base et au top des montants.

ÉCHELLE COMPOSÉE DE 2 MONTANTS ZINGUÉS + 3 TRAVERSES + 4 PIEDS ET BOUCHONS PLASTIQUES						
Hauteur 2000 mm.				Hauteur 2500 mm.		
Profondeur	Réf.	Pièce par colis	Prix du colis H.T.	Réf.	Pièce par colis	Prix du colis H.T.
300	RA10101	1	30,60 €	RA10105	1	36,58 €
400	RA10102	1	32,10 €	RA10106	1	38,09 €
500	RA10103	1	33,65 €	RA10107	1	39,63 €
600	RA10104	1	35,19 €	RA10108	1	41,17 €

Coloris sur demande :

- Gris RAL 7038
- Bleu RAL 5015
- Jaune RAL 1033
- Rouge RAL 3020
- Blanc RAL 9003.

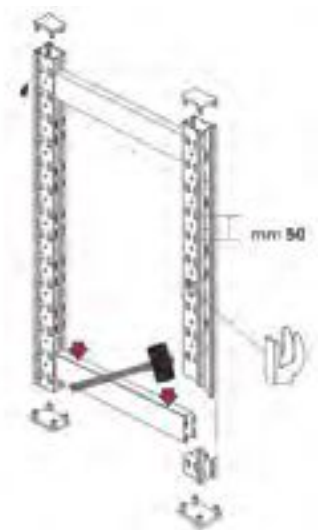
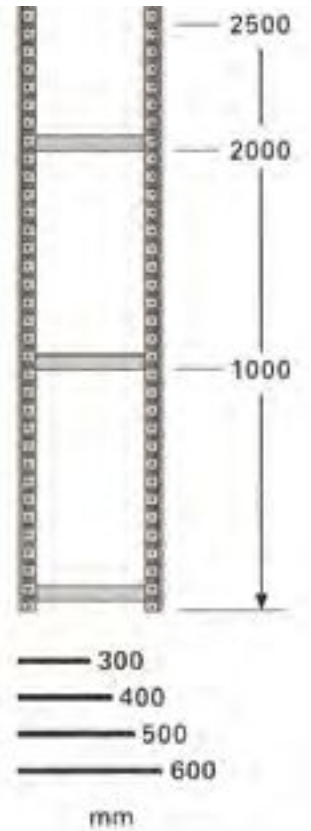



TABLETTES PLEINES ZINGUÉES

Largeur (mm)	Profondeur (mm)	Charge maxi (kg)	Réf.	Pièce par colis	Prix du colis H.T.
800	300	130	RA10031	1	6,92 €
800	400	150	RA10032	1	9,91 €
800	500	150	RA10034	1	11,37 €
800	600	180	RA10035	1	13,33 €
1000	300	130	RA10036	1	10,12 €
1000	400	150	RA10038	1	10,83 €
1000	500	180	RA10040	1	14,97 €
1000	600	180	RA10041	1	17,19 €
1200	300	130	RA10042	1	11,86 €
1200	400	130	RA10044	1	13,32 €
1200	500	150	RA10046	1	16,22 €
1200	600	150	RA10048	1	19,47 €
1500	300	200	RA10050	1	16,78 €
1500	400	200	RA10051	1	19,19 €
1500	500	180	RA10052	1	23,07 €
1500	600	180	RA10053	1	27,90 €

Rayonnage en fil d'acier chromé

Multiroir présente un système de rayonnage en fil d'acier chromé, modulaire, hygiénique et très facile à monter.

Caractéristiques Techniques

- Tubes en fil d'acier chromé haute qualité.
- Positionnement des étagères par pas de 25 mm.
- Pieds munis de vérins réglables.
- Possibilité de montage en angle ou dos à dos.
- Charge utile 250 kg au mètre linéaire par étagère.
- 1 élément départ comprend 4 montants chromés + des étagères.
- 1 élément suivant comprend 2 montants chromés + des étagères + 2 crochets par étagère.



Montage facile.

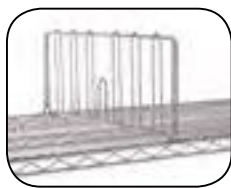

Séparateur.



Porte étiquette.



Crochets de liaison :
2 crochets par étagère pour
relier les éléments entre eux.

Réf.	Désignation	Dim. en mm	Pièce par colis	Prix du colis H.T.
51515**	Montant chromé	H 1590	1	11,22 €
51517**	Montant chromé	H 1895	1	12,41 €
51561**	Étagère 455x910	P 455 x L 910	1	26,64 €
51563**	Étagère 455x1220	P 455 x L 1220	1	32,05 €
51565**	Étagère 455x1520	P 455 x L 1520	1	37,83 €
51576**	Étagère 610x910	P 610 x L 910	1	33,05 €
51579**	Étagère 610x1220	P 610 x L 1220	1	40,27 €
51581**	Étagère 610x1520	P 610 x L 1520	1	47,66 €
51701**	Crochet de liaison	-	1	2,77 €
51703**	Séparateurs prof. 455	P 455 x H 220	1	10,41 €
51705**	Séparateurs prof. 610	P 455 x H 220	1	12,81 €
51762*	Porte étiquette individuel	-	1	3,08 €

Rayonnage plastique

Système de rayonnage en plastique auto-montable.

- Polypropylène haute résistance.
- Tous les éléments sont livrés à plat.
- Temps d'assemblage 10 mn maxi.

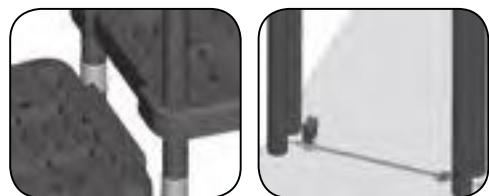

RAYONNAGE AVEC TABLETTES AJOURÉES						
Réf.	Nb d'étagères	Poids maxi (kg) par étagère	Dim. ext. (mm) L x l x H	Pièce par colis	Prix du colis H.T.	
14811	5	70	930 x 590 x 1885	1	77,56 €	
14812	5	70	930 x 453 x 1885	1	67,88 €	

RAYONNAGE AVEC TABLETTES PLEINES						
Réf.	Nb d'étagères	Poids maxi (kg) par étagère	Dim. ext. (mm) L x l x H	Pièce par colis	Prix du colis H.T.	
14821	5	40	800 x 500 x 1880	1	69,22 €	
14822	5	40	800 x 400 x 1734	1	43,06 €	

Bureau d'étude - Design

Fort de son expérience dans la conception de ses propres produits, Multiroir met ses compétences à votre disposition.

Nous vous proposons une solution la mieux adaptée à vos besoins spécifiques et à votre identité de marque, ce à l'aide de nos spécialistes en :

- Design industriel.
- Conception d'outillage (prix très compétitif).
- Choix des mises en œuvre (sélection des fournisseurs).

Nos domaines de compétences s'étendent à toute fabrication relative à un projet de packaging, d'emballage ou de rangement, quelque soit les matériaux utilisés (plastique, métal, carton, etc...)

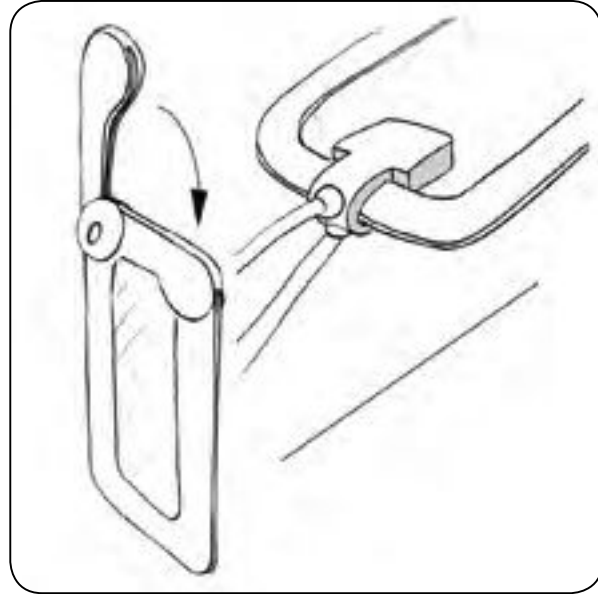

Multiroir, votre partenaire industriel !

- ANALYSE DU BESOIN
- CRÉATIVITÉ, ROUGHS ET CROQUIS
- MODÉLISATION 3D
- DÉVELOPPEMENT
- INDUSTRIALISATION





multiroir
LA MEILLEURE FAÇON DE RANGER