

The background of the slide is a complex, abstract geometric pattern composed of various shades of purple and dark purple. The pattern consists of overlapping, interlocking shapes that create a sense of depth and movement. The shapes are primarily triangles and quadrilaterals, some of which are filled with fine, parallel lines. The overall effect is a modern, architectural aesthetic.

Planorga

Notre vision c'est votre visibilité

⚠ Les prix indiqués sont à titre indicatif, c'est à dire une moyenne relevée sur le marché (incluant l'éventuelle éco-contribution )

Photos non contractuelles.

Planorga

Notre vision c'est votre visibilité



**Toujours plus
de services !**

Études de sur-mesure.
Suivi personnalisé, assistance
terrain.



Contactez-nous !

Contact simplifié :
plano@planorga.com
Une équipe commerciale à
votre écoute.



**Un service
de livraison
performant !**

1500 produits disponibles aux
meilleurs prix !
Livraison sous 5 jours.



**L'assurance
de la qualité !**

Nous utilisons les meilleurs
matériaux pour vous garantir une
qualité optimale de produits !



**Fabrication
française**

Des matières premières
essentiellement sélectionnées
en Europe.

Sensibilisé depuis plusieurs années par les questions liées au développement durable, nous nous sommes inscrits dans une démarche qualité qui a suivi les étapes suivantes :

NORME NF EN 14434



2004 : Création d'une gamme de tableaux scolaires conforme à la norme **NF EN 14434** qui concerne la résistance aux arrachements, aux chocs et à l'usure.

2005 : Nous avons été certifiés **ISO 9001**, gage de notre concordance aux exigences organisationnelles pour le management par la qualité.



2005 : Labellisation **NF ÉDUCATION** de notre gamme de tableaux scolaires et liège, qui garantit sa conformité à la norme NF EN 14434.
2010 : Labellisation de notre gamme de vitrine d'intérieur Aludra et d'extérieur Antarès.



2007 : Labellisation **NF ENVIRONNEMENT** de notre gamme de tableaux scolaires et liège. Ce label atteste que le produit a nécessité le minimum d'énergie pour être fabriqué, qu'il est résistant afin de retarder son remplacement et qu'il est recyclable.
2010 : Labellisation de notre gamme de vitrines d'intérieur Aludra et d'extérieur Antarès.



2010 : Labellisation **NF COLLECTIVITÉ** de nos gammes de tableaux liège, de nos vitrines d'intérieur Aludra et d'extérieur Antarès. Cette certification met en avant 4 caractéristiques : la sécurité, la solidité, la durabilité et l'hygiène.



Planorga s'est engagé dans une démarche de certification de son Système de Management Environnemental conforme aux exigences de la **norme ISO 14001**. Elle a obtenu le niveau 2/3 du SME.



Surfaces d'écriture

Emaillé : magnétique, usage intensif, surface garantie à vie.

Laqué : magnétique, usage traditionnel, surface garantie 5 ans.

Méla miné : non magnétique, usage occasionnel, surface garantie 2 ans.

Personnalisation par sérigraphie ou impression sur tôle : nous consulter.

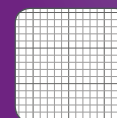

Emaillé
Quadrillage 1x1 cm
renforcé tous les 5 cm



Emaillé
Sérigraphie 10x10 cm

Tableau blanc gamme Office

Surface d'écriture pour feutre effaçable à sec. Encadrement alu anodisé ou PVC, épaisseur hors tout 16 mm, auget 30 cm encliquetable, livré avec chevilles et vis. Possibilité de fixation magnétique par l'arrière (nous consulter).

| HxL (hors tout) | Émaillé | Prix indicatif € HT | Laqué | Prix indicatif € HT | ECO - laqué cadre PVC | Prix indicatif € HT | Méla miné non magnétique | Prix indicatif € HT |
|-----------------|---------|---------------------|-------|---------------------|-----------------------|---------------------|--------------------------|---------------------|
| 45x60 cm | 19101 | 45,70 | 19161 | 35,00 | 19171 | 30,80 | 20510 | 24,50 |
| 60x90 cm | 19102 | 69,40 | 19162 | 48,60 | 19172 | 42,80 | 20520 | 47,50 |
| 90x120 cm | 19103 | 116,00 | 19163 | 81,30 | 19173 | 71,90 | 20530 | 74,90 |
| 90x180 cm | 19104 | 200,00 | 19164 | 131,00 | | | 20540 | 101,00 |
| 100x150 cm | 19110 | 186,00 | 19170 | 143,00 | | | 20580 | 99,10 |
| 100x200 cm | 19100 | 229,00 | | | | | | |
| 120x150 cm | 19105 | 227,00 | 19165 | 181,00 | | | 20550 | 118,00 |
| 120x180 cm | 19106 | 262,00 | 19166 | 193,00 | | | 20560 | 132,00 |
| 120x200 cm | 19112 | 304,00 | | | | | | |
| 120x210 cm | 19107 | 326,00 | 19167 | 283,00 | | | 20570 | 201,00 |
| 120x240 cm | 19108 | 381,00 | | | | | | |
| 120x300 cm | 19109 | 456,00 | | | | | | |
| 120x400 cm* | 19111 | 624,00 | | | | | | |

*tableau livré en 2 parties



Triptyque blanc gamme Office

3 fois plus de place pour écrire ! Profitez des 5 faces pour exposer votre réunion.

Encombrement réduit lorsque les 2 volets sont rabattus.

Surface d'écriture pour feutre effaçable à sec.

Encadrement alu anodisé, auget 30 cm encliquetable, livré avec chevilles et vis.

| HxL (hors tout) | Émaillé | Prix indicatif € HT | Laqué | Prix indicatif € HT |
|---------------------|---------|---------------------|-------|---------------------|
| 90x240 cm (ouvert) | 19300 | 419,00 | 19304 | 397,00 |
| 100x300 cm (ouvert) | 19299 | 530,00 | 19308 | 472,00 |
| 120x300 cm (ouvert) | 19301 | 555,00 | 19305 | 509,00 |
| 100x400 cm (ouvert) | 19302 | 657,00 | 19306 | 603,00 |
| 120x400 cm (ouvert) | 19297 | 705,00 | 19296 | 671,00 |

Surfaces d'écriture

Émaillé : magnétique, usage intensif, surface garantie à vie.

Laqué : magnétique, usage traditionnel, surface garantie 5 ans.

Méla miné : non magnétique, usage occasionnel, surface garantie 2 ans.

Personnalisation par sérigraphie ou impression sur tôle : nous consulter.



Emaillé
Quadrillage 1x1 cm
renforcé tous les 5 cm



Emaillé
Sérigraphie 10x10 cm

Tableau rotatif axe horizontal gamme Office

Monté sur piétement en acier laqué gris avec auget intégré sur toute la longueur.
Surfaces blanches dans nos deux qualités : émail 800°C ou laqué, cadre alu anodisé naturel.
Traverse en alu laqué noir. Poignée de blocage.
Hauteur du piétement 1,40 m sur 4 roulettes Ø 50 mm à frein, profondeur 55 cm.

| HxL (hors tout) | Émaillé | Prix indicatif € HT | Laqué | Prix indicatif € HT |
|-----------------|---------|---------------------|-------|---------------------|
| 90x120 cm | 19203 | 592,00 | 19205 | 519,00 |
| 90x180 cm | 19204 | 702,00 | 19206 | 654,00 |
| 120x150 cm | 19210 | 805,00 | 19211 | 673,00 |



Tableau mobile recto/verso

Très pratique, vous l'utilisez où vous le souhaitez !
Tableau mobile (H195x L124 ou 184 xP50 cm), pour l'écriture ou l'affichage. Tableau double face encadrement alu anodisé. Piétement en tube acier laqué gris, traverse en alu anodisé pour une plus grande rigidité. Livré avec un auget de 30 cm et 4 roulettes Ø 50 mm à frein.

| HxL (hors tout) | Émaillé | Prix indicatif € HT | Laqué  | Prix indicatif € HT |
|-----------------|---------|---------------------|---|---------------------|
| 90x120 cm | 22530 | 444,00 | 22521 | 386,00 |
| 90x180 cm | 22531 | 526,00 | 22522 | 459,00 |
| 120x90 cm | 22500 | 444,00 | 22520 | 386,00 |



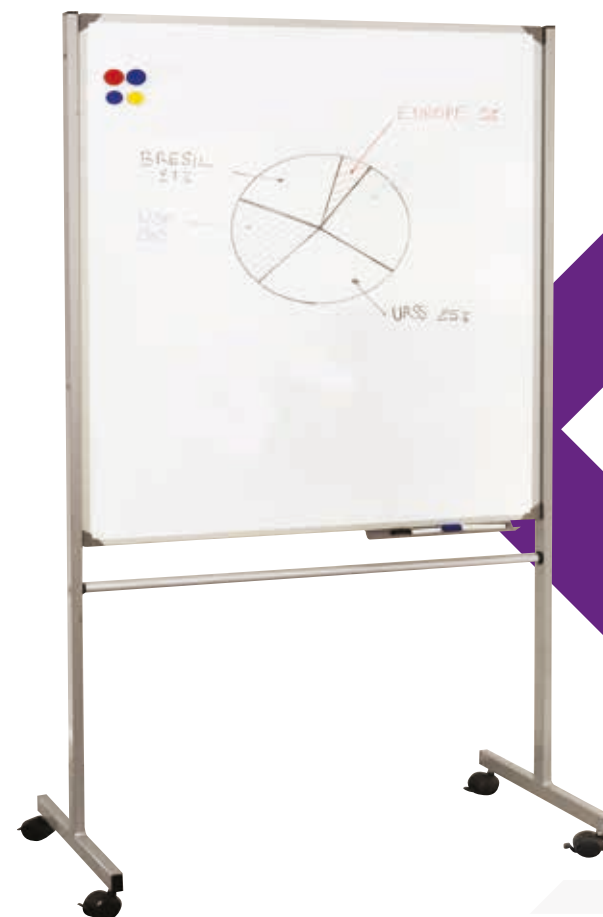

Tableau bivalent

Double fonction : tableau laqué blanc et panneau liège pour écriture et affichage simultanés. Encadrement en alu anodisé. Livré avec chevilles et vis.

| HxL (hors tout) | Réf. | Prix indicatif € HT |
|-----------------|-------|---------------------|
| 45x60 cm | 16078 | 59,90 |
| 60x90 cm | 16075 | 81,80 |
| 90x120 cm | 16076 | 124,00 |
| 90x150 cm | 16077 | 191,00 |

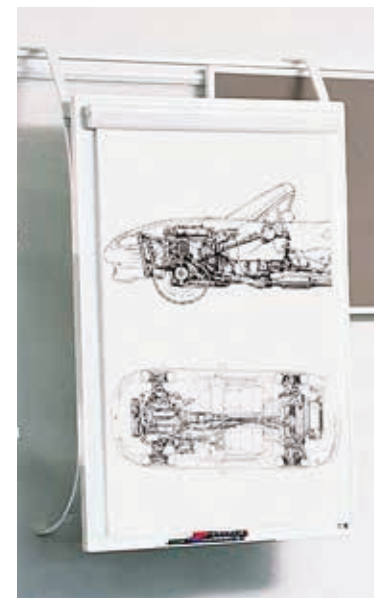

Rail de conférence

Permet l'aménagement de votre espace en libérant toute la surface au sol. Fixation possible de tableau d'écriture ou d'affichage, de chevalet, d'étagère ou d'écran de projection. Tableaux coulissants les uns devant les autres. Dimensions maximales du tableau 90x180 cm. Nous consulter pour autres dimensions.









| | Réf. | Prix indicatif € HT |
|--|---|---------------------|
| Rail Double 240 cm | 20000  | 145,00 |
| Kit adaptateur universel | 20002  | 60,40 |
| Rail pour angle de 90° 45 cm | 20004  | 30,20 |
| Tableau émaillé blanc - HxL 90x120 cm | 20006  | 322,00 |
| Tableau émaillé blanc - HxL 100x120 cm | 20007  | 358,00 |
| Ecran de projection - HxL 150x150 cm | 20008  | 1.075,00 |
| Chevalet de conférence tôle laquée - HxL 100x70 cm | 20010  | 467,00 |
| Tableau feutrine - HxL 60x90 cm | 20012 | 172,00 |
| Etagère 2 niveaux - HxL 30x80 cm | 20014  | 805,00 |
| Etagère télé vidéo 2 niveaux - HxL 50x80 cm | 20016  | 893,00 |



Tableau Design (1)

Les qualités d'un tableau blanc, un design en plus !
Tableau d'écriture en verre trempé, magnétique et effaçable à sec.
Livré avec un porte feutre, 1 brosse d'effaçage et 5 aimants.

| HxL | BLANC | Noir RAL 9011 | Rouge RAL 3027 | Bleu RAL 5012 | Vert RAL 6018 | Violet RAL 4004 | Prix indicatif € HT |
|------------|-------|------------------|-------------------|------------------|------------------|--------------------|------------------------|
| 60x90 cm | 20730 | 20750 | 20760 | 20770 | 20780 | 20790 | 138,00 |
| 90x120 cm | 20731 | 20751 | 20761 | 20771 | 20781 | 20791 | 252,00 |
| 100x150 cm | 20732 | 20752 | 20762 | 20772 | 20782 | 20792 | 315,00 |

Tableau Design couleur (2)

Des tableaux hauts en couleur !
Tableau magnétique de forme carré ou rectangulaire, en verre, effaçable à sec. Livré avec un feutre.

| HxL | Noir RAL 9011 | Rouge RAL 3027 | Bleu RAL 5012 | Vert RAL 6018 | Violet RAL 4004 | Prix indicatif € HT |
|------------|------------------|-------------------|------------------|------------------|--------------------|------------------------|
| 45x45 cm | 20700 | 20701 | 20702 | 20703 | 20704 | 37,20 |
| 60x80 cm | 20710 | 20711 | 20712 | 20713 | 20714 | 87,60 |
| 100x100 cm | 20720 | 20721 | 20722 | 20723 | 20724 | 182,00 |



Tableau Bulle

Pour que vos pensées et vos idées ne s'envolent plus, notez-les sur ce support original !
En verre trempé, effaçable à sec. Livré avec un feutre.

| HxL 56x90 cm | Réf. | Prix indicatif € HT |
|-------------------------|-------|------------------------|
| Violet pourpre RAL 4007 | 20740 | 185,00 |
| Violet pastel RAL 4009 | 20741 | 185,00 |
| Télé magenta RAL 4010 | 20742 | 185,00 |
| Vert RAL 6018 | 20743 | 185,00 |
| Gris RAL 7022 | 20744 | 185,00 |
| Blanc RAL 9003 | 20745 | 185,00 |



Accessoires pour tableau en verre

| | Réf. | Prix indicatif € HT |
|---|-------|------------------------|
| Lot de 2 feutres blancs pour tableau en verre (1) | 22113 | 9,00 |
| Lot de 2 feutres noirs pour tableau en verre | 22114 | 9,00 |
| Lot de 4 aimants haute puissance 10 mm (2) | 22215 | 16,50 |

Mur d'écriture

Permet de créer un mur d'écriture et d'affichage sur mesure.
Jonction des panneaux par un profil en aluminium.
Avec la grande hauteur de chaque panneau max. 300cm, et sa largeur max. 120cm, ce mur d'écriture s'adaptera au mieux à vos locaux.
Prix au m² : Nous consulter.





Options pour gamme NF 34

Option hauteur variable murale (1)

Avec l'option hauteur variable (Up&Down) sur triptyque 100x400 cm et 120x400 cm, mécanisme à ressort permettant une course d'amplitude de 44 cm. Uniquement pour triptyque en longueur 4 m

Option hauteur variable électrique (2) mural ou mobile pour tableau (longueur 2 mètres) ou triptyque (longueur 4 mètres)

Piétement à roulettes (3) uniquement pour triptyque en longueur 4 m

| Réf. | Prix indicatif € HT |
|-------|---------------------|
| 34399 | 830,00 |
| 19312 | 582,00 |

Piste graphique

Idéal pour l'apprentissage de l'écriture !

Sur pieds : tableau double face blanc, longueur de 2 mètres.

Surface en acier émaillé 800°C, encadrement alu anodisé.

Réglable en hauteur de 75 à 140 cm.

Piètement en acier laqué rouge, bleu ou jaune monté sur 4 roulettes Ø 50 mm à frein.

Fourni avec 2 augets. Tableau 60x200 cm. Dimensions de l'ensemble 135x210x36 cm.

Murale : tableau simple face blanc, fixation aux 4 angles. Visserie fournie. Tableau 60x200 cm.



| Murale | Sur pieds - Rouge | | | Sur pieds - Bleu | Sur pieds - Jaune | Prix indicatif € HT |
|--------|---------------------|----------|----------|------------------|-------------------|---------------------|
| | Prix indicatif € HT | RAL 3020 | RAL 5010 | RAL 1012 | | |
| 19220 | 148,00 | 19221 | 19222 | 19223 | 389,00 | |



Tableau rotatif axe

Surface en tôle émaillée 800°C effaçable à sec. Tableau H100xL120cm avec coins arrondis en Zamak et encadrement en alu anodisé. Bloqueur du tableau en polyamide. Armature en acier laqué gris montée sur 4 roulettes Ø 50 mm à frein. Tableau rotatif sur un axe vertical, spécialement conçu pour l'enseignement

| | Réf. | Prix indicatif € HT |
|-------|---------|---------------------|
| Blanc | 19212 | 479,00 |
| Vert | 19212V | 479,00 |
| Mixte | 19212BV | 479,00 |



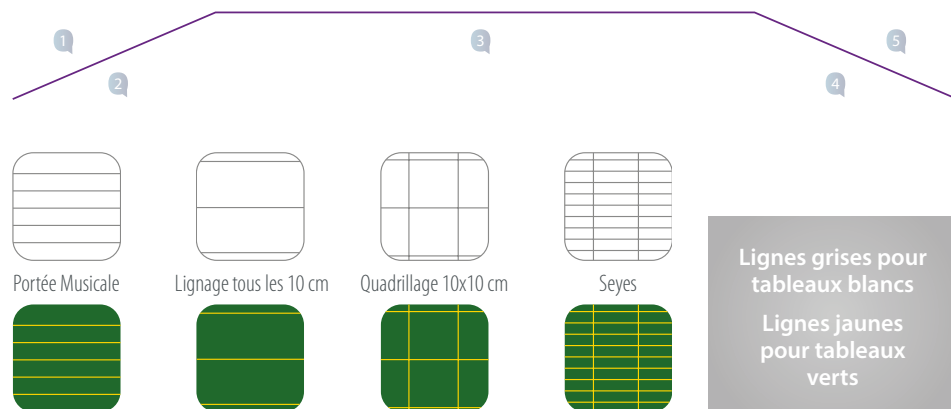

Tableaux et Triptyques scolaires gamme NF 34

Surface en tôle émaillée 800°C effaçable à sec, magnétique. Support 10 mm contrebalancé. Cadre en alu anodisé, coins arrondis en Zamak. Auget porteur de la longueur du tableau (panneau central pour les triptyques) facilitant la pose, en aluminium anodisé double épaisseur avec embouts de protection vissés. Crochets porte-carte intégrés dans le profil supérieur.

Pour les triptyques : Charnières de sécurité en Zamak réglables en dureté pour maintien des volets ouverts, fermés ou orientés vers une partie de l'auditoire.

Triptyque livré assemblé en 1 colis.



Pose facile :
Auget porteur
7 points de fixation



Triptyque émaillé gamme NF34

| HxL ouvert (hors tout) | | | | Prix indicatif € HT | Blanc semi-mat | Prix indicatif € HT |
|------------------------|-------|--------|---------|---------------------|----------------|---------------------|
| | Blanc | Vert | Mixte | | | |
| 120x400 cm | 34300 | 34300V | 34300BV | 775,00 | 34300MAT | 815,00 |
| 100x400 cm | 34301 | 34301V | 34301BV | 722,00 | 34301MAT | 759,00 |
| 120x300 cm | 34302 | 34302V | 34302BV | 668,00 | 34302MAT | 698,00 |
| 100x300 cm | 34304 | 34304V | 34304BV | 598,00 | 34304MAT | 628,00 |
| 90x240 cm | 34303 | 34303V | 34303BV | 477,00 | 34303MAT | 497,00 |



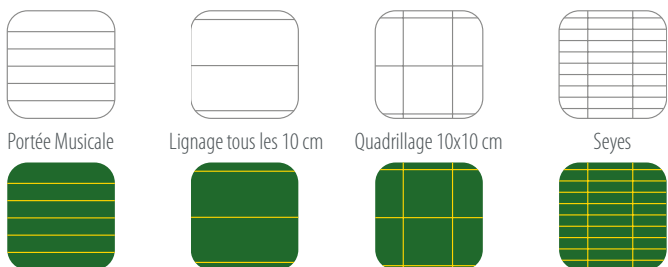

Lignes grises pour tableaux blancs
Lignes jaunes pour tableaux verts



Pose facile :
Auget porteur
7 points de fixation



Tableau émaillé gamme NF 34

| HxL (hors tout) | Blanc | Vert | Prix indicatif € HT | Blanc semi-mat | Prix indicatif € HT |
|-----------------|-------|-------|---------------------|----------------|---------------------|
| 90x120 cm | 34008 | | 157,00 | 34008MAT | 177,00 |
| 100x120 cm | 34009 | 34109 | 195,00 | 34009MAT | 220,00 |
| 100x150 cm | 34011 | 34111 | 249,00 | 34011MAT | 279,00 |
| 100x200 cm | 34000 | 34104 | 257,00 | 34000MAT | 294,00 |
| 100x300 cm | 34013 | 34113 | 520,00 | 34013MAT | 580,00 |
| 120x150 cm | 34001 | 34105 | 254,00 | 34001MAT | 284,00 |
| 120x200 cm | 34010 | 34110 | 330,00 | 34010MAT | 370,00 |
| 120x240 cm | 34004 | 34102 | 459,00 | 34004MAT | 509,00 |
| 120x300 cm | 34005 | 34103 | 510,00 | 34005MAT | 570,00 |
| 120x400 cm* | 34006 | 34107 | 699,00 | 34006MAT | 779,00 |



*tableau livré en 2 parties

Emaillé blanc : écriture au feutre effaçable à sec, magnétique, usage intensif.
Emaillé vert : écriture à la craie, magnétique, usage intensif.
Emaillé mixte : extérieur blanc (faces 1 et 5), intérieur vert (2, 3, 4), usage intensif.

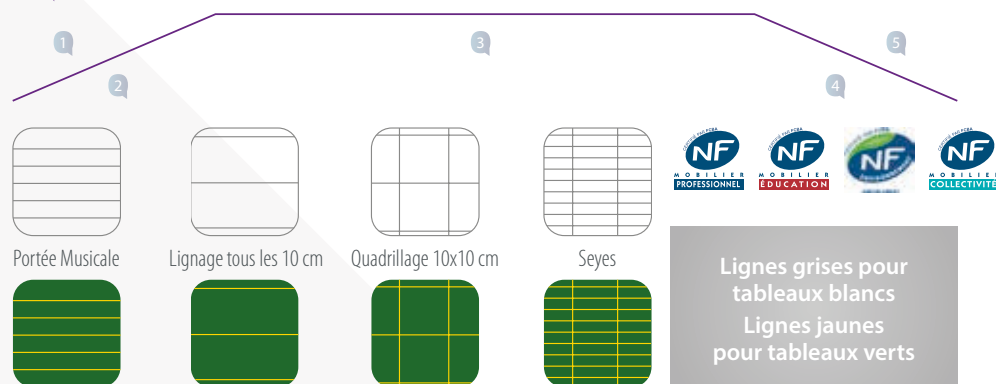

Tableaux et Triptyque scolaires gamme NF 37

Surface en tôle émaillée 800°C effaçable à sec, magnétique. Support 10 mm contrebalancé. Cadre en alu anodisé, coins arrondis en Zamak.

Auget en alu anodisé de la longueur du tableau (panneau central pour les triptyques). Crochets porte-carte intégrés dans le profil supérieur.

Pour les triptyques : Charnières de sécurité en Zamak réglables en dureté pour maintien des volets ouverts, fermés ou orientés vers une partie de l'auditoire.

Triptyque livré en 3 colis.

Triptyque émaillé gamme NF 37

| HxL ouvert (hors tout) | Blanc | Vert | Mixte | Prix indicatif € HT |
|------------------------|-------|--------|---------|---------------------|
| 120x400 cm | 37300 | 37300V | 37300BV | 711,00 |
| 100x400 cm | 37301 | 37301V | 37301BV | 663,00 |
| 120x300 cm | 37302 | 37302V | 37302BV | 613,00 |
| 100x300 cm | 37304 | 37304V | 37304BV | 549,00 |
| 90x240 cm | 37303 | 37303V | 37303BV | 439,00 |



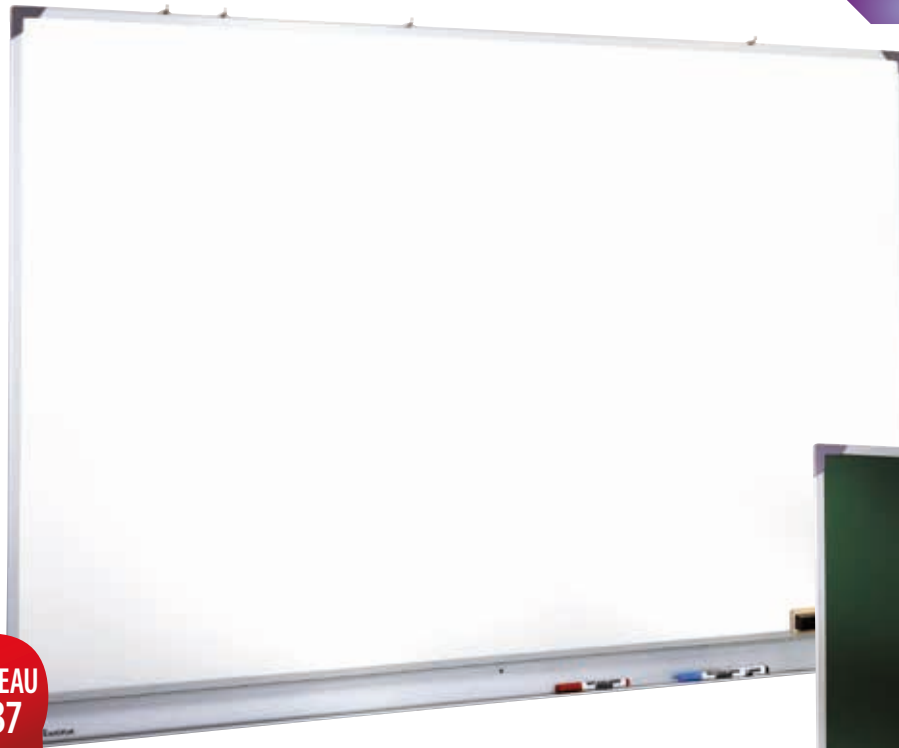

NOUVEAU
NF37

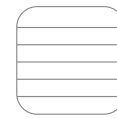

Portée Musicale

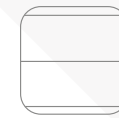

Lignage tous les 10 cm

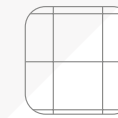

Quadrillage 10x10 cm

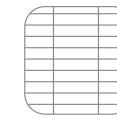
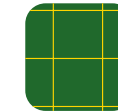

Seyes

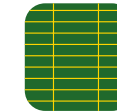

NOUVEAU
NF37

Tableau émaillé gamme NF 37

| HxL (hors tout) | Blanc | Vert | Prix indicatif € HT |
|-----------------|-------|-------|---------------------|
| 90x120 cm | 37008 | | 144,00 |
| 100x120 cm | 37009 | 37109 | 179,00 |
| 100x150 cm | 37011 | 37111 | 229,00 |
| 100x200 cm | 37000 | 37104 | 236,00 |
| 100x300 cm | 37013 | 37113 | 477,00 |
| 120x150 cm | 37001 | 37105 | 233,00 |
| 120x200 cm | 37010 | 37110 | 303,00 |
| 120x240 cm | 37004 | 37102 | 421,00 |
| 120x300 cm | 37005 | 37103 | 468,00 |

Fond mélaminé ou décor érable : Utilisation uniquement avec recharge papier.
Fond laqué : Permet l'écriture au feutre effaçable à sec sur le fond et/ou utilisation avec recharge papier.



Chevalet Menkar

Simple et astucieux !

Pied arrière avec système de retenue.

Sa barrette presse-papier s'adapte sur des crochets ajustables à tous types de recharges.

Équipé d'un porte-feutre et pieds en acier.

| | Gris | Orange | Prix indicatif € HT |
|---------------|-------|--------|---------------------|
| Fond mélaminé | 22000 | 22001 | 54,00 |
| Fond laqué | 22002 | 22003 | 75,60 |



Chevalet Véla

Pratique et ergonomique !

Chevalet à pieds télescopiques réglables par bagues, changement du bloc papier par clipsage de la pince presse-papier, auget et barrette en acier laqué, armature en tube acier traité, patins caoutchouc anti glissement et anti marque. Excellent rapport poids/rigidité seulement 7kg ! HxL 194x84 cm.

| | Réf. | Prix indicatif € HT |
|--|-------|---------------------|
| Fond mélaminé blanc (1) | 21900 | 99,70 |
| Fond décor érable naturel (2) | 21910 | 112,00 |
| Fond laqué blanc magnétique sur décor érable naturel | 21930 | 140,00 |



Socle universel

Socle universel en acier laqué permettant de rendre mobile tous types de chevalets trépieds. Muni de 3 roulettes à frein.

| | Réf. | Prix indicatif € HT |
|---------------------------------|-------|---------------------|
| Socle à roulettes pour chevalet | 21550 | 83,80 |

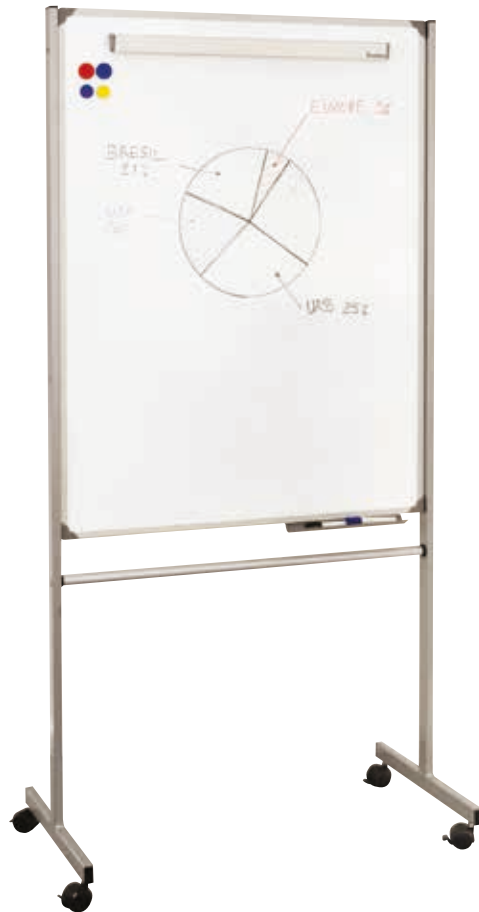

NOUVEAU

Tableau mobile recto/verso

Très pratique, vous l'utilisez où vous le souhaitez !

Tableau polyvalent mobile (H195xL94xP50 cm), pour l'affichage, l'écriture ou l'animation de réunions. Tableau double face H120xL90 cm, encadrement alu anodisé.

Piètement en tube acier laqué gris, traverse en alu anodisé pour une plus grande rigidité.

Livré avec un auget de 30 cm et 4 roulettes Ø 50 mm à frein.

Transformez votre tableau en chevalet en rajoutant la pince universelle magnétique pour recharge papier.

| | Réf. | Prix indicatif € HT |
|------------------------------|-------|---------------------|
| Emaillé | 22500 | 444,00 |
| Laqué | 22520 | 386,00 |
| Pince universelle magnétique | 22120 | 77,40 |



Chevalet Cygnus

Élégant, design et mobile !









Élégant et haut de gamme, ce chevalet agrémenté avec distinction un bureau ou une salle de réunion. Livré avec 5 roulettes Ø 50 mm à frein, auget et barrette en alu anodisé, fixation universelle. Dimensions 188x67x67 cm.

| | Réf. | Prix indicatif € HT |
|---------------|-------|---------------------|
| Fond mélaminé | 21960 | 212,00 |
| Fond laqué | 21950 | 238,00 |

| | Réf. | Prix indicatif € HT |
|---|-------|---------------------|
| Accessoires chevalet | | |
| Recharge papier (par 5 rouleaux) - HxL 96x63 cm | | |
| Uni | 21400 | 78,40 |
| Quadrillé | 21500 | 122,00 |
| 4 marqueurs effaçables à sec assortis (noir, bleu, rouge, vert) | 22100 | 9,60 |
| 4 marqueurs effaçables à sec de même couleur (à préciser) | 22105 | 9,60 |

Accessoires pour tableau

Coloris à préciser avec votre référence

| | |
|--|--|
|  01 blanc |  06 bleu clair |
|  02 jaune |  07 bleu marine |
|  03 rouge |  08 orange |
|  04 vert |  14 noir |



Feuille en caoutchouc

Épaisseur 0,8 mm magnétique découpable à l'aide de ciseaux.
Coloris 01 à 04, 06 à 08 et 14 - HxL 50x64 cm

| Réf. | Prix indicatif € HT |
|-------|---------------------|
| 02800 | 95,90 |



Feutres effaçables à sec

Couleurs assorties (noir, bleu, rouge, vert)

De même couleur

| Réf. | Prix indicatif € HT |
|-------|---------------------|
| 22100 | 9,60 |
| 22105 | 9,60 |

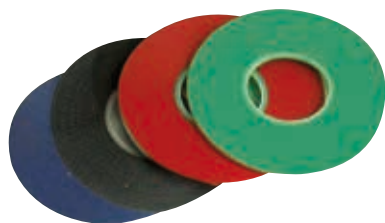

Ruban adhésif pour lignage

Coloris 03 à 04 et 14 - HxL 0,3x800 cm

| Réf. | Prix indicatif € HT |
|-------|---------------------|
| 02758 | 7,00 |



Ruban en caoutchouc magnétique

Sachet de 8 bandes de 25 cm de même coloris 01 à 04, 06 à 08 et 14. H 0,5 cm

Sachet de 4 bandes de 25 cm de même coloris 01 à 04, 06 à 08 et 14. H 1 cm

Sachet de 4 bandes de 25 cm de même coloris 01 à 04, 06 à 08 et 14. H 4,6 cm

| Réf. | Prix indicatif € HT |
|-------|---------------------|
| 02775 | 15,50 |
| 02780 | 11,90 |
| 02790 | 41,00 |



Aimants

Boîte de 6 aimants rectangulaires 25x12 mm.

Sachet de 5 plots de 45 mm, coloris 01 à 04 et 14

Sachet de 12 plots de 30 mm, coloris 01 à 04 et 14

Sachet de 12 plots de 20 mm, coloris 01 à 04 et 14

Sachet de 20 plots de 10 mm, coloris 01 à 04 et 14

| Réf. | Prix indicatif € HT |
|-------|---------------------|
| 22225 | 10,40 |
| 22245 | 21,90 |
| 22230 | 14,30 |
| 22220 | 12,60 |
| 22210 | 12,60 |



Bombe de nettoyage

| Réf. | Prix indicatif € HT |
|-------|---------------------|
| 22250 | 16,50 |



Kit de départ

4 marqueurs (noir, bleu, rouge, vert), 1 brosse d'effaçage magnétique, 10 recharges en feutre pour brosse, 1 bombe de nettoyage 250 ml, 6 aimants.

| Réf. | Prix indicatif € HT |
|-------|---------------------|
| 22115 | 57,70 |



Gouttière adhésive transparente - HxL 1x88 cm

| Réf. | Prix indicatif € HT |
|-------|---------------------|
| 02745 | 5,80 |



Brosse d'effaçage magnétique pour feutres

| Réf. | Prix indicatif € HT |
|-------|---------------------|
| 22116 | 7,70 |

Recharge (lot de 10)

| | |
|-------|------|
| 22117 | 4,00 |
|-------|------|



Brosse d'effaçage magnétique pour craies

| Réf. | Prix indicatif € HT |
|-------|---------------------|
| 22156 | 11,30 |



Pince universelle support de recharge papier adaptable, fixation murale ou magnétique, profilé anodisé monté sur ressorts, 3 crochets coulissants.

| Réf. | Prix indicatif € HT |
|-------|---------------------|
| 22121 | 47,90 |

A visser

| | |
|-------|-------|
| 22120 | 77,40 |
|-------|-------|

Magnétique

**GRIP'DOC**

support de présentation. Positionnement de documents ultra rapide. Fixation adhésive.

| | Réf. | Prix indicatif € HT |
|----------|-------|---------------------|
| L 31 cm | 22125 | 12,10 |
| L 58 cm | 22126 | 18,30 |
| L 88 cm | 22127 | 23,90 |
| L 118 cm | 22128 | 30,60 |

**Kit outils de traçage magnétiques**

1 rapporteur 180°, 1 règle 1 m démontable, 1 équerre 60° en plastique incassable jaune avec poignée noire amovible.

| Réf. | Prix indicatif € HT |
|-------|---------------------|
| 34900 | 33,00 |

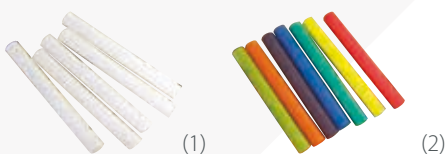
**Boîte de 100 craies enrobées naturelles écologiques**

| | Réf. | Prix indicatif € HT |
|--------------------------------|-------|---------------------|
| Très longue durée blanches (1) | 34901 | 6,10 |
| Très longue durée couleurs (2) | 34902 | 9,70 |

**Accessoires magnétiques**

Aimant de fixation pour cloison métallique 6x6 cm

| Réf. | Prix indicatif € HT |
|-------|---------------------|
| 22248 | 25,70 |



| Patère magnétique (lot de 5) | HxL | Charge en kg (estimation) | Réf. | Prix indicatif € HT |
|------------------------------|----------|---------------------------|-------|---------------------|
| | 7.6x3.5 | 3 | 22270 | 52,70 |
| | 10.6x3.5 | 4 | 22271 | 60,50 |
| | 13.7x3.5 | 6 | 22272 | 72,40 |

**Patère magnétique (lot de 5)**

| | Réf. | Prix indicatif € HT |
|----------------------------|-------|---------------------|
| 1 accroche (1) | 22273 | 170,00 |
| 2 accroches (2) | 22274 | 266,00 |
| 4 accroches | 22275 | 395,00 |
| 2 accroches relevables (3) | 22276 | 290,00 |
| 4 accroches relevables | 22277 | 491,00 |

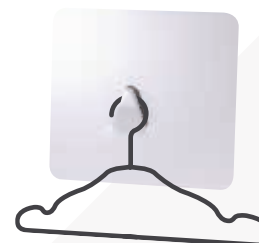

| Support magnétique (lot de 5) | Réf. | Prix indicatif € HT |
|-------------------------------|-------|---------------------|
| HxL 5,3x10 cm - charge 1,5 kg | 22260 | 27,70 |
| HxL 20x10 cm - charge 6 kg | 22261 | 45,00 |
| HxL 25x15 cm - charge 10 kg | 22262 | 67,60 |
| HxL 10x20 cm - charge 6 kg | 22263 | 44,70 |
| HxL 32x25 cm - charge 25 kg | 22264 | 120,00 |

**Porte-extincteur magnétique (lot de 5)**

| | Réf. | Prix indicatif € HT |
|-----------------------------|-------|---------------------|
| HxL 25x16 cm - charge 30 kg | 22280 | 96,00 |
| HxL 50x16 cm - charge 60 kg | 22281 | 211,00 |
| HxL 40x19 cm - charge 60 kg | 22282 | 152,00 |
| HxL 32x25 cm - charge 60 kg | 22283 | 187,00 |

Planning millésimé

Planning millésimé, économique en carton pelliculé. Semi-rigide, pliable et transportable.
H 58 x L97 cm.

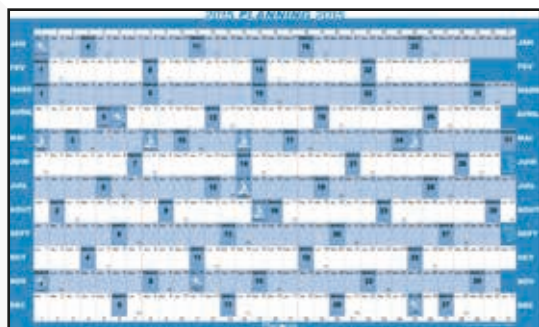

(1)



(2)

Calendrier annuel (1)

| | Réf. | Prix indicatif € HT |
|---|-------|---------------------|
| Planning annuel semi rigide, lot de 3 plannings | 07000 | 118,00 |
| Planning annuel semi rigide, lot de 10 plannings | 07050 | 360,00 |
| Pochette d'accessoires (symboles adhésifs, 1 feutre à eau, ruban adhésif, cutter) | 07100 | 21,90 |

Planning des congés annuel (2)

| | Réf. | Prix indicatif € HT |
|---|-------|---------------------|
| Planning annuel des congés semi rigide, 32 personnes / 12 mois (1 planning) - HxL (en cm) 58x96 | 27000 | 48,60 |
| Pochette d'accessoires (1 feutre, 1 cutter, 4 rubans adhésifs 3 mm assortis) | 27100 | 58,70 |



(3)

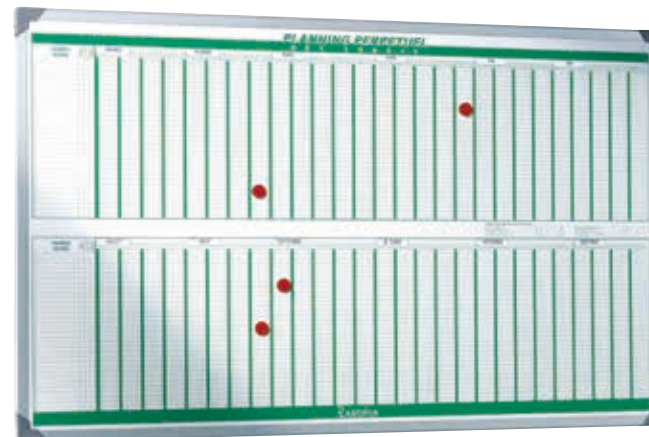

(4)

Calendrier et planning perpétuels

| | Réf. | Prix indicatif € HT |
|---|-------|---------------------|
| Planning annuel perpétuel (fond métallique - encadrement alu anodisé) - HxL (en cm) 68x112 (3) | 03200 | 227,00 |
| Pochette d'accessoires (1 feutre, 4 sachets de 8 rubans magnétiques 5 mm assortis) | 03400 | 46,60 |
| Planning annuel des congés, 32 personnes / 12 mois (1 planning des congés) - HxL (en cm) 60x101 (4) | 02650 | 235,00 |
| Pochette d'accessoires (1 feutre, 4 sachets de 8 rubans magnétiques 5 mm assortis) | 02651 | 72,80 |

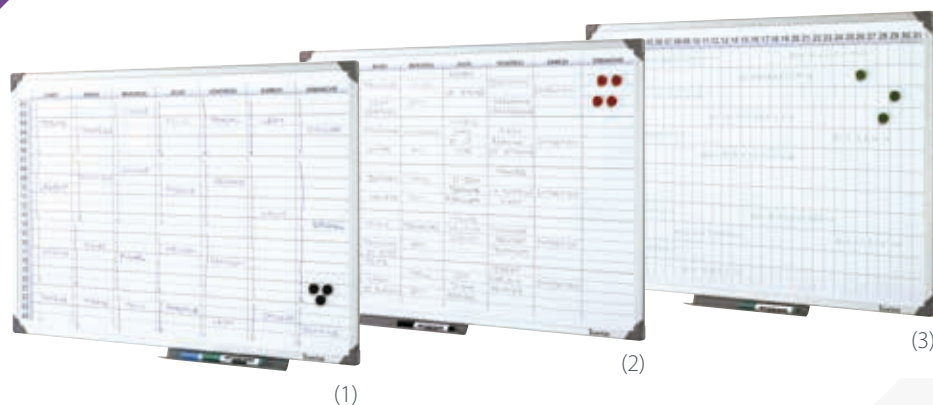

Planning tableau blanc

Journalier, semainier ou annuel, ce tableau effaçable à sec vous servira au quotidien. H 58 x L97 cm. Surface émaillée magnétique, cadre alu anodisé.

| | HxL (en cm) | Version FR | Version NL | Version EN | Prix indicatif € HT |
|--|----------------|---------------|---------------|---------------|------------------------|
| Planning journalier (1) (7 jours, 24 heures, case H2xL11,5 cm) | 60x90 | 35001 | 35004 | 35007 | 131,00 |
| Planning semainier (2) (7 jours, 5 semaines, 5 cases/jour H2xL11,5 cm) | 60x90 | 35002 | 35005 | 35008 | 131,00 |
| Planning annuel (3) (12 mois, 31 jours, case H4xL2,5 cm) | 60x90 | 35000 | 35003 | 35006 | 131,00 |



Feutres

Pochette de 4 feutres non-permanents, pointe 1mm. Couleurs assorties (noir, bleu, rouge, vert)

| Réf. | Prix indicatif € HT |
|-------|------------------------|
| 22101 | 9,60 |

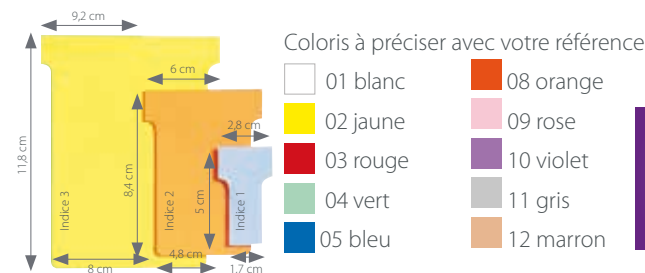

**Planning Transcard
sur mesure :
nous consulter**

Transcard

| | Réf. | Prix indicatif € HT |
|---|-------|------------------------|
| Le paquet de 100 fiches (précisez le coloris) - indice 1 - 3,8 cm | 10100 | 2,70 |
| Le paquet de 100 fiches (précisez le coloris) - indice 2 - 7 cm | 10200 | 3,40 |
| Le paquet de 100 fiches (précisez le coloris) - indice 3 - 10 cm | 10300 | 5,50 |



Planning hebdomadaire 5 colonnes

5 colonnes de 27 fentes
Capacité 135 fiches T indice 2
Livré avec 5 paquets de 100 fiches indice 2
Dimensions : H 58 x L 35 cm

| Réf. | Prix indicatif € HT |
|-------|------------------------|
| 10730 | 94,60 |

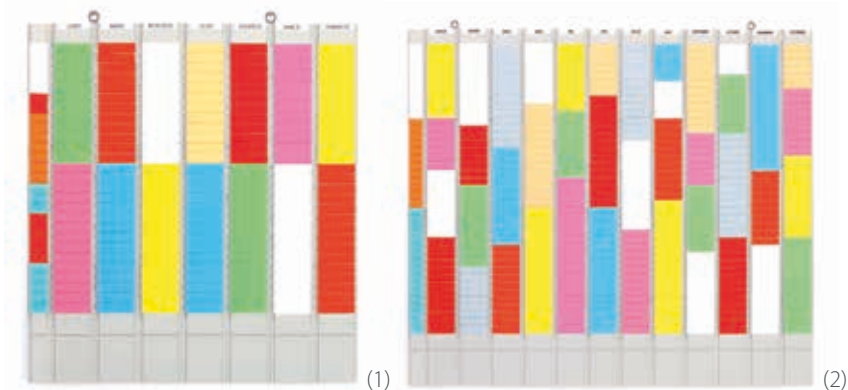

Planning semainier (1) €

8 colonnes de 27 fentes dont 1 colonne index
 Capacité 189 fiches T indice 2 et 27 fiches indices 1
 Livré avec 7 paquets de 100 fiches indice 2,
 1 paquet de 100 fiches indice 1 et jeu de jours
 Dimensions : H 57 x L 52 cm

| Réf. | Prix indicatif € HT |
|-------|---------------------|
| 10700 | 150,00 |

Planning annuel (2) €

13 colonnes de 39 fentes dont 1 colonne index
 Capacité 468 fiches T indice 2 et 39 fiches indices 1
 Livré avec 12 paquets de 100 fiches indice 2 et jeu de mois
 Dimensions : H 78 x L 87 cm

| | |
|-------|--------|
| 10720 | 245,00 |
|-------|--------|

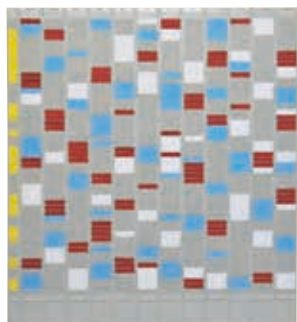

Planning annuel grande capacité (4) €

13 colonnes de 51 fentes dont 1 colonne index
 Capacité 612 fiches T indice 2 et 51 fiches indices 1
 Livré avec 12 paquets de 100 fiches indice 2
 et 1 paquet de 100 fiches indice 1
 Dimensions : H 96 x L 87 cm

| Réf. | Prix indicatif € HT |
|-------|---------------------|
| 10750 | 228,00 |



Planning multi-usages 10 colonnes (3) €

10 colonnes de 51 fentes
 Capacité 510 fiches T indice 2
 Livré avec 10 paquets de 100 fiches indice 2
 Dimensions : H 96 x L 70 cm

| Réf. | Prix indicatif € HT |
|-------|---------------------|
| 10740 | 208,00 |

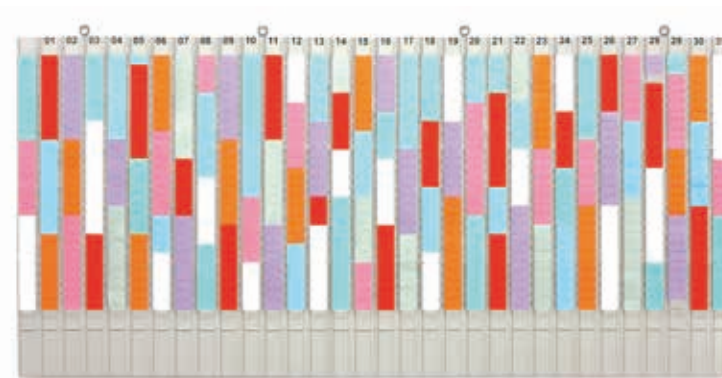

Planning mensuel (5) €

32 colonnes de 27 fentes dont 1 colonne index
 Capacité 864 fiches T indice 1
 Livré avec 10 paquets de 100 fiches indice 1 et jeu de jours
 Dimensions : H 57 x L 121 cm

| Réf. | Prix indicatif € HT |
|-------|---------------------|
| 10710 | 258,00 |



Ecran portable : garantie 3 ans

Portable et élégant il est le partenaire de vos projections.

Hauteur réglable grâce à une potence télescopique avec correction de parallaxe.

| | Réf. | Prix indicatif € HT |
|------------|-------|------------------------|
| 120x160 cm | 15774 | 347,00 |
| 135x180 cm | 15775 | 384,00 |



Ecran mobile sur roulettes : garantie 3 ans

L'écran le plus rapide à ouvrir du marché. Facile à déplacer grâce à ses larges roulettes situées à chaque extrémité et ses deux poignées ergonomiques. Mécanisme d'ouverture à pantographe. Il est protégé par un élégant carter en aluminium laqué noir.

| | Réf. | Prix indicatif € HT |
|------------|-------|------------------------|
| 120x160 cm | 15776 | 523,00 |
| 135x180 cm | 15777 | 556,00 |
| 150x200 cm | 15778 | 649,00 |



Ecran trépied : garantie 1 an

Toile blanc mat anti reflets. Réglable en hauteur et repliable pour rangement et transport faciles.

| | Réf. | Prix indicatif € HT |
|------------|-------|---------------------|
| 160x160 cm | 15532 | 124,00 |
| 180x180 cm | 15533 | 143,00 |



Ecran trépied : garantie 3 ans

Toujours à votre disposition, il vous suivra partout. Livré avec une potence inclinable de 30 cm, classé au feu M1, trépied sans angle vif.

| | Réf. | Prix indicatif € HT |
|------------|-------|---------------------|
| 150x150 cm | 15760 | 137,00 |
| 180x180 cm | 15761 | 157,00 |
| 200x200 cm | 15762 | 210,00 |

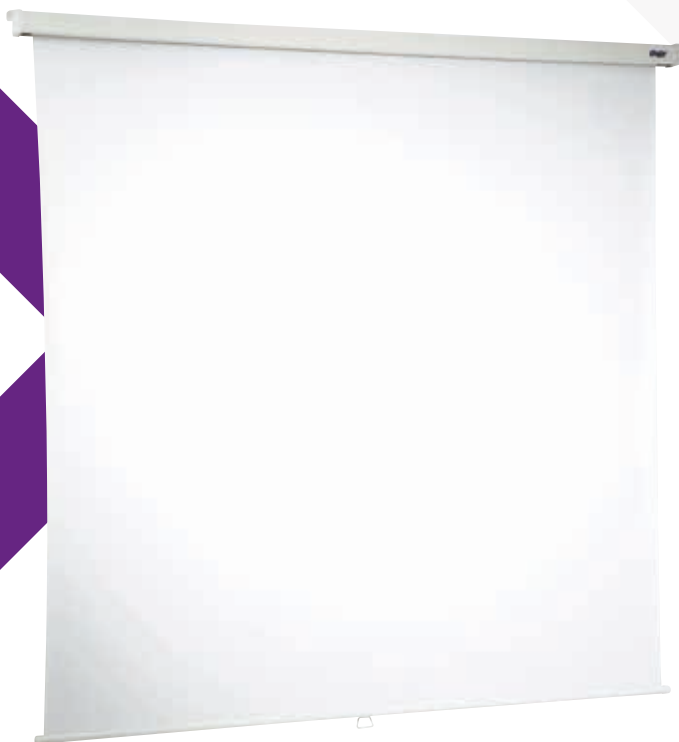

Ecran modèle manuel : garantie 3 ans

Avec dispositif d'arrêt toute hauteur (tous les 10 cm environ). Toile classée au feu M1 : blanc mat. Fixations mixtes, murales ou plafond intégrées aux extrémités de l'écran.

| Ecran manuel M1 | Réf. | Prix indicatif € HT |
|-------------------------------------|-------|---------------------|
| 135x180 cm | 15475 | 141,00 |
| 150x150 cm | 15752 | 126,00 |
| 150x200 cm | 15755 | 214,00 |
| 180x180 cm | 15753 | 162,00 |
| 200x200 cm | 15754 | 228,00 |
| Paire de pattes d'écartement 5x10cm | 15745 | 36,70 |



Ecran modèle manuel : garantie 1 an

Toile M1 : blanc mat avec bordures noires. Possibilité de fixation au mur ou au plafond

| Ecran manuel | Réf. | Prix indicatif € HT |
|--------------|-------|---------------------|
| 150x150 cm | 15756 | 116,00 |
| 180x180 cm | 15757 | 145,00 |
| 200x200 cm | 15758 | 204,00 |
| 240x240 cm | 15759 | 353,00 |

Ecran modèle électrique : garantie 3 ans

Ecran modèle électrique : garantie 3 ans

Ecran très fonctionnel, ultra compact et simple à intégrer grâce à son carter de section carrée 10x10 cm en acier laqué blanc. La barre de lestage triangulaire s'intègre parfaitement au carter lorsque l'écran est enroulé. Aucune visserie n'est apparente une fois l'écran installé.

Toile classée au feu M1 : blanc mat. Possibilité de fixation au mur ou au plafond.

Livré avec un interrupteur de commande 3 positions : haut, bas et stop.



| Surface de projection HxL cm | Réf. | Prix indicatif € HT |
|------------------------------|-------|---------------------|
| 125x200 cm | 15551 | 755,00 |
| 135x180 cm | 15528 | 743,00 |
| 150x200 cm | 15529 | 786,00 |
| 150x240 cm | 15552 | 839,00 |
| 180x180 cm | 15525 | 756,00 |
| 180x240 cm | 15530 | 866,00 |
| 187x300 cm | 15553 | 1148,00 |
| 200x200 cm | 15526 | 800,00 |
| 225x300 cm | 15534 | 1107,00 |
| 240x240 cm | 15527 | 901,00 |



(1)



(2)



(3)

Accessoires

| | Réf. | Prix indicatif € HT |
|---------------------------------------|-------|---------------------|
| Paire de pattes d'écartement de 10 cm | 15531 | 57,10 |
| Télécommande radio (1 et 2) | 15524 | 138,00 |
| Pointeur laser LP 160 (3) | 15982 | 35,90 |

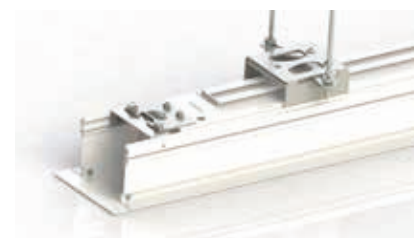

Sous-face d'intégration pour faux plafond

| | Réf. | Prix indicatif € HT |
|---|-------|---------------------|
| Pour écran électrique 180x180 de la ref 15525 | 15544 | 336,00 |
| Pour écran électrique 200x200 de la ref 15526 | 15545 | 355,00 |
| Pour écran électrique 240x240 de la ref 15527 | 15546 | 391,00 |

Ecran modèle électrique : garantie 1 an

Cette gamme d'écran est garantie 1 an. Toile M1 : blanc mat avec bordures noires. Télécommande incluse. Possibilité de fixation au mur ou au plafond.

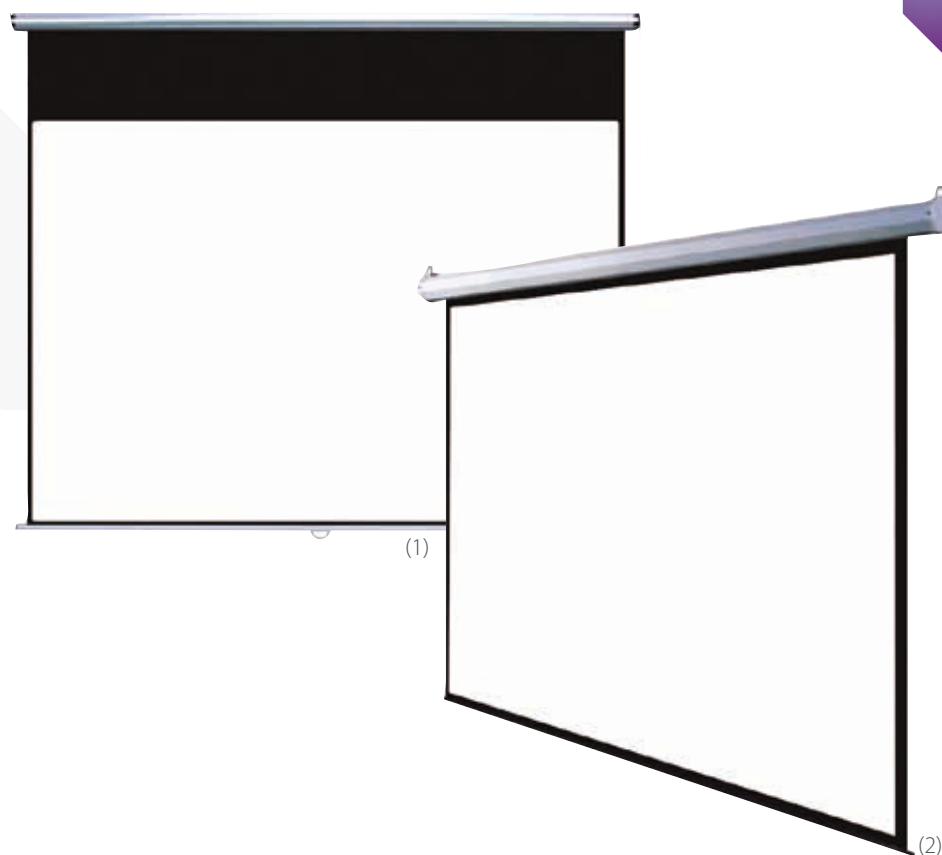

| Ecran électrique | Réf. | Prix indicatif € HT |
|------------------|-------|---------------------|
| 127,5x170 cm (1) | 15521 | 605,00 |
| 157,5x210 cm | 15522 | 707,00 |
| 172,5x230 cm | 15523 | 838,00 |
| 180x180 cm (2) | 15518 | 572,00 |
| 200x200 cm | 15519 | 681,00 |
| 240x240 cm | 15520 | 796,00 |

**Tableau émaillé blanc semi-mat**

Adapté à la projection et à l'écriture. Cf. p 11 du catalogue. Nous consulter

**Vidéoprojecteur**

Courte et ultra-courte focale, classique ou interactif, retrouvez une offre complète de vidéoprojecteurs répondant à tous les besoins. Nous consulter.



| Potence pour vidéoprojecteur | Réf. | Prix indicatif € HT |
|------------------------------|-------|---------------------|
| 21 cm (1) | 15381 | 62,20 |
| Réglable de 38 à 56 cm (2) | 15382 | 66,00 |
| Réglable de 61 à 93 cm (3) | 15383 | 229,00 |



NOUVEAU

Pupitre de conférence Oratio

Pupitre en acier et aluminium réglable en hauteur manuellement (85 à 110 cm). Possibilité de passage de câble dans le pied pour intégrer à des emplacements prévus un micro, un éclairage, une connexion USB... (non livrés).
Tablette avec porte-gobelet.

| Réf. | Prix indicatif € HT |
|-------|---------------------|
| 15256 | 311,00 |

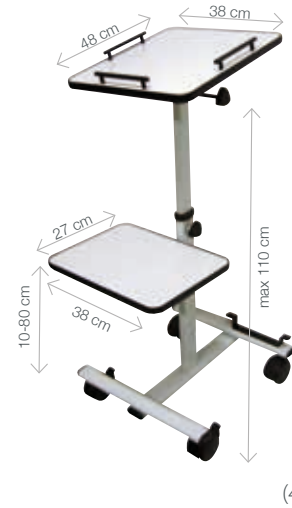

Table de rétroprojection mobile

| | Réf. | Prix indicatif € HT |
|--|-------|---------------------|
| Table stand master (1) | 15433 | 648,00 |
| Table de rétroprojection - Plateforme centrale et latérale (2) | 15250 | 219,00 |
| Table de rétroprojection - 2 plateformes centrales (2) | 15251 | 246,00 |
| Table de rétroprojection à colonne (3) | 15252 | 193,00 |
| Table de projection inclinable (4) | 15253 | 349,00 |
| Table de rétroprojection - Tablettes télescopiques (5) | 15254 | 396,00 |
| Pupitre éclairé (6) | 15255 | 654,00 |





Support mobile pour écran plat

| | Réf. | Prix indicatif € HT |
|---|-------|---------------------|
| Support écran plat - (pour écran de 30" à 60" et/ou 60 Kg max) (1) | 15264 | 603,00 |
| Support écran plat - (pour écran 32" et/ou 25Kg max) (2) | 15265 | 523,00 |
| Support écran plat avec caisson (pour écran 32" et/ou 25Kg max) (3) | 15266 | 1.080,00 |

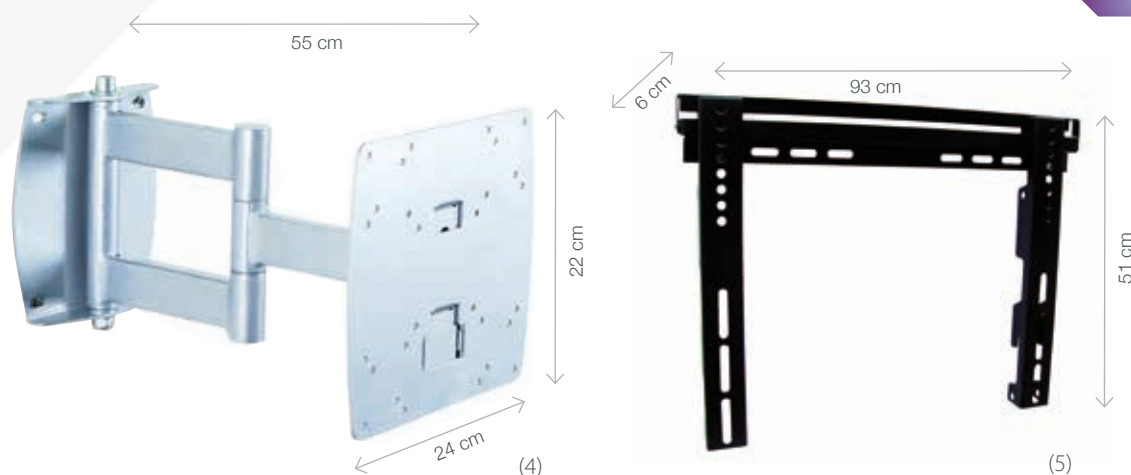

Support mural écran plat

| | Réf. | Prix indicatif € HT |
|--|-------|---------------------|
| Support écran plat VESA 3 axes (pour écran de 14 à 32" et/ou 25Kg max) (4) | 15261 | 90,40 |
| Support écran plat universel inclinable (pour écran de 30 à 60" et ou 75 Kg max) (5) | 15262 | 89,60 |



Tableau émaillé interactif

Tableau interactif éco 78'

| Réf. | Prix indicatif € HT |
|-------|---------------------|
| 15345 | Nous consulter |

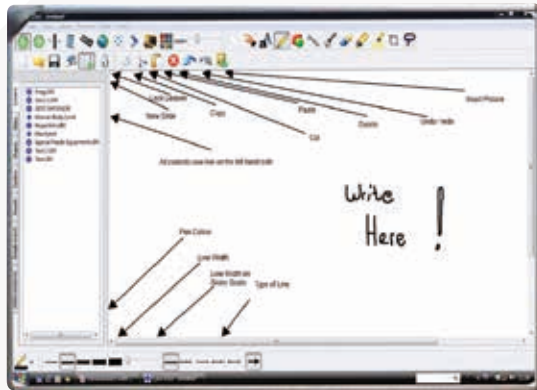

Focus Touch

Ecran interactif Touch Screen 55'

| Réf. | Prix indicatif € HT |
|-------|---------------------|
| 15332 | Nous consulter |

Ecran interactif Touch Screen 65'

| Réf. | Prix indicatif € HT |
|-------|---------------------|
| 15334 | Nous consulter |

Exemples de placement écran (nous consulter)

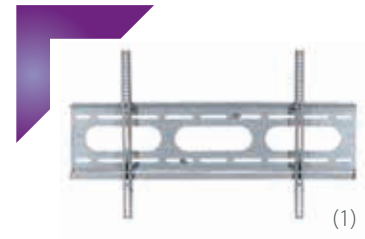

Accessoires

| Réf. | Prix indicatif € HT |
|-------|---------------------|
| 15333 | 160,00 |
| 15335 | 405,00 |
| 15337 | Nous consulter |

Tableau d'affichage Liège

Allie la qualité à l'écologie !

Bénéficiez d'un tableau d'affichage durable dans le temps tout en effectuant un acte citoyen. Les éléments naturels qui composent ce tableau sont issus de forêts gérées durablement. Cadre en alu anodisé et fond en liège aggloméré ou décoratif.

Suspension dans les deux sens.



Encadrement
alu laqué rouge
ou bleu :
nous consulter



(1)



(2)



Tableau bivalent

Double fonction : tableau laqué blanc et panneau liège pour écriture et affichage simultanés. Encadrement en alu anodisé. Livré avec chevilles et vis.

(3)

| HxL (hors tout) | Tableau liège aggloméré cadre alu (1) | | Tableau liège aggloméré cadre PVC | | Tableau liège décoratif cadre alu (2) | | Tableau bivalent cadre alu anodisé (3) | |
|-----------------|---------------------------------------|---------------------|-----------------------------------|---------------------|---------------------------------------|---------------------|--|---------------------|
| | | Prix indicatif € HT | | Prix indicatif € HT | | Prix indicatif € HT | | Prix indicatif € HT |
| 45x60 cm | 16050 | 40,50 | 16020 | 24,20 | 16051 | 63,70 | 16078 | 59,90 |
| 60x90 cm | 16052 | 51,30 | 16022 | 32,20 | 16053 | 87,50 | 16075 | 81,80 |
| 90x120 cm | 16054 | 81,10 | 16024 | 52,10 | 16055 | 146,00 | 16076 | 124,00 |
| 90x150 cm | | | | | | | 16077 | 191,00 |
| 90x180 cm | 16062 | 124,00 | | | 16063 | 219,00 | | |
| 120x150 cm | 16056 | 134,00 | | | 16057 | 245,00 | | |
| 120x200 cm | 16058 | 313,00 | | | | | | |



NOUVEAU **Tableau d'affichage Bérénice** €

Pratique pour afficher rapidement vos documents sans punaise ni aimant. Tableau en polypropylène avec encoches aux dimensions d'A4, encadré sur deux côtés par un profil alu anodisé.

| HxL (hors tout) | Réf. | Prix indicatif € HT |
|-----------------|-------|---------------------|
| 100x57 cm | 16630 | 121,00 |
| 100x102 cm | 16631 | 199,00 |

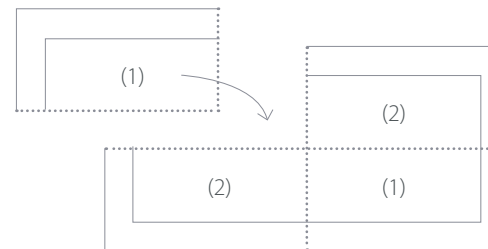
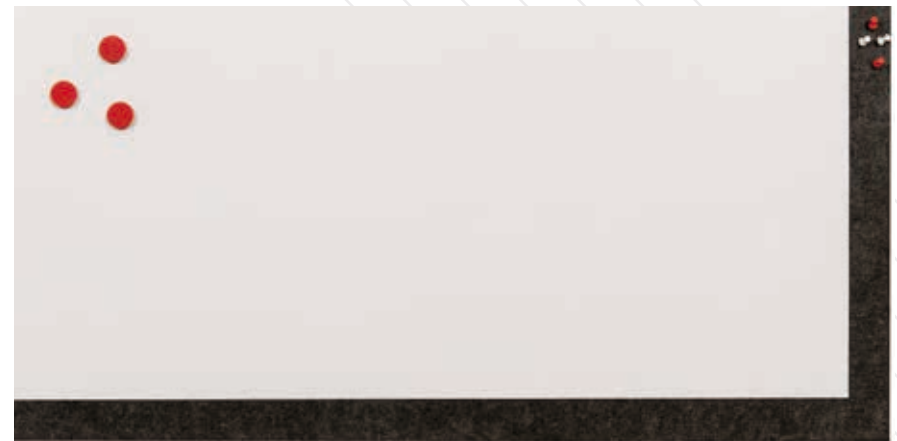

NOUVEAU **Tableau d'affichage Starboard** €

Tableau d'affichage punaisable et d'écriture permettant par juxtaposition de créer un mur top de communication.

Tôle magnétique blanche sur feutre.

H50xL100 cm.

Fixation dans les 2 sens.

| | Réf. | Prix indicatif € HT |
|-----------------|-------|---------------------|
| Starboard A (1) | 16000 | 149,00 |
| Starboard B (2) | 16001 | 149,00 |



Tableau Post-it®

Le tableau Post-it® vous permet de repositionner vos documents sans les abîmer.
Ne nécessite ni épingles ni aimants.
Encadrement alu anodisé. Suspension dans les 2 sens.

| HxL (hors tout) | Brun | Bleu | Prix indicatif € HT |
|-----------------|-------|-------|---------------------|
| 45x60 cm | 16090 | 16097 | 126,00 |
| 60x90 cm | 16091 | 16098 | 163,00 |
| 90x120 cm | 16092 | 16099 | 281,00 |



Tableau feutrine

Permet l'affichage par épingles, fond étudié pour un punaisage intensif.
Encadrement alu anodisé. Suspension dans les 2 sens.

| HxL (hors tout) | Gris | Rouge | Bleu | Prix indicatif € HT |
|-----------------|-------|-------|-------|---------------------|
| 45x60 cm | 16100 | 16103 | 16109 | 91,20 |
| 60x90 cm | 16101 | 16104 | 16110 | 116,00 |
| 90x120 cm | 16102 | 16105 | 16111 | 183,00 |

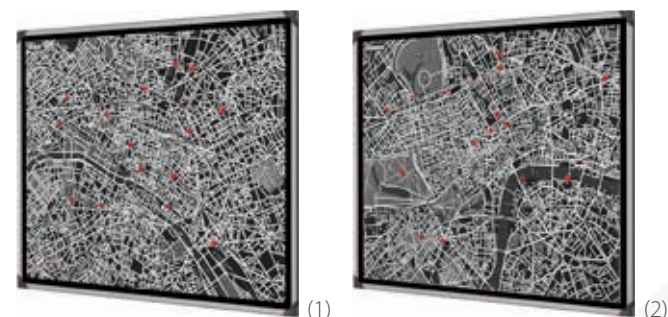

(1)

(2)

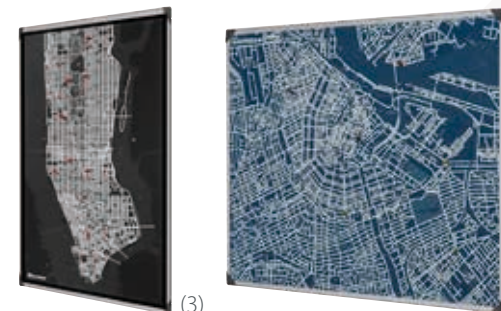

(3)

(4)









(5)

(6)

Tableau d'affichage Ville

Feutrine noire imprimée pour un affichage design et moderne, encadrement alu laqué noir.

| | HxL (hors tout) | Réf. | Prix indicatif € HT |
|---|-----------------|-------|---------------------|
|  Paris (1) | 80x100 cm | 16640 | 165,00 |
|  Londres (2) | 80x100 cm | 16641 | 165,00 |
|  New York (3) | 130x70 cm | 16642 | 165,00 |
|  Amsterdam (4) | 80x100 cm | 16643 | 165,00 |
|  Berlin (5) | 80x100 cm | 16644 | 165,00 |
|  Le Monde (6) | 70x130 cm | 16645 | 165,00 |



Tableau liège pivotant (Consoles et tableaux vendus séparément)

Pour affichage et consultation de tous vos documents !

Fixer vos panneaux recto-verso sur une console murale simple pivotement (6 panneaux max.) ou double pivotement (8 tableaux max.).

Tableaux avec encadrement alu anodisé.

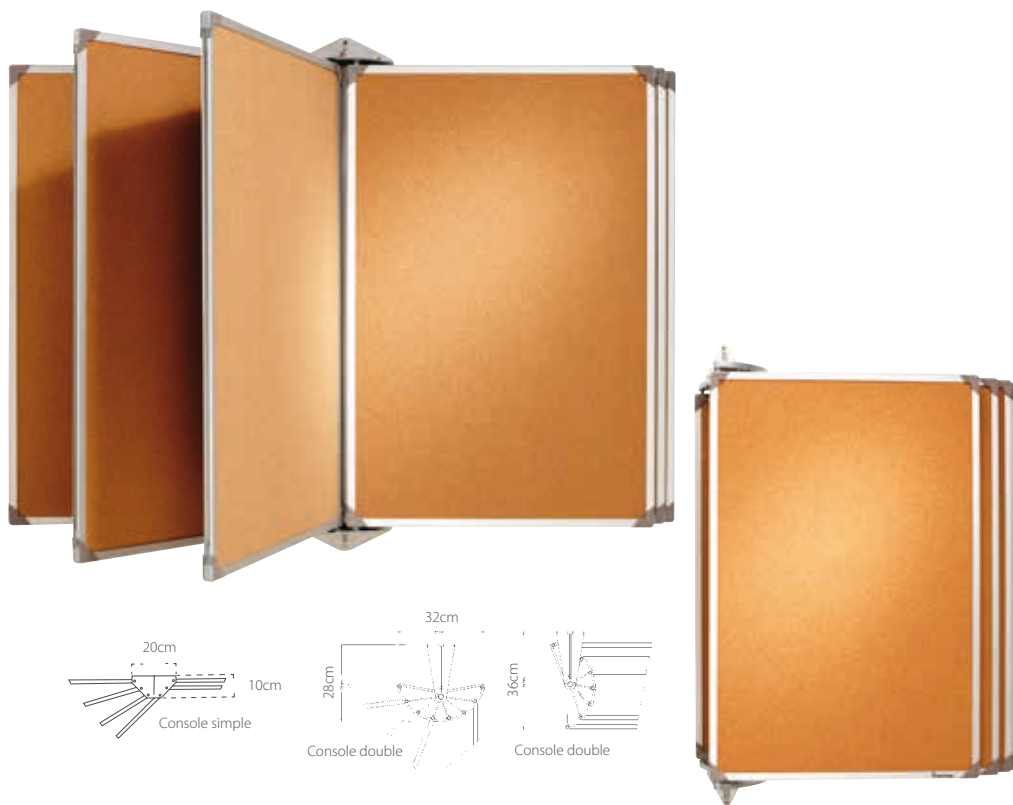
Console

| | Réf. | Prix indicatif € HT |
|---------------------------------|-------|---------------------|
| Console à simple pivotement | 16197 | 91,40 |
| Console double pivotement H 90 | 16198 | 281,00 |
| Console double pivotement H 120 | 16199 | 303,00 |

Tableau liège recto-verso pivotant (HxL hors tout)

| | Réf. | Prix indicatif € HT |
|-----------|-------|---------------------|
| 90x60 cm | 16115 | 134,00 |
| 90x90 cm | 16125 | 170,00 |
| 120x90 cm | 16135 | 205,00 |



Tableau liège sur piétement double chromé

Tableau liège aggloméré recto-verso, encadrement alu anodisé, monté sur piétement double acier chromé H 195 x P55 cm.

Tableau HxL (hors tout)

| | Réf. | Prix indicatif € HT |
|---------------------------------|-------|---------------------|
| 90x120 cm | 16906 | 510,00 |
| 90x180 cm | 16907 | 578,00 |
| 120x90 cm | 16899 | 510,00 |
| 120x150 cm | 16908 | 604,00 |
| Option roulette à frein Ø 50 mm | 16905 | 29,20 |

NOUVEAU



Accessoires tableau liège

| | Réf. | Prix indicatif € HT |
|---------------------------------|-------|---------------------|
| Boîte de 100 épingles assorties | 16909 | 15,30 |



Tableau mobile recto/verso sur piètement double laqué

Tableau mobile H195 x P50 cm.

Piètement en tube acier laqué, traverse en alu anodisé pour une plus grande rigidité et 4 roulettes à frein Ø 50 mm.

Version liège : pour l'affichage avec punaises.

Version laquée : pour affichage avec aimants ou écriture au feutre effaçable à sec.

Livré avec un auget de 30 cm.

Version mixte : 1 face liège, 1 face laquée. Tableau double face encadrement alu anodisé.

| HxL (hors tout) | NOUVEAU | | NOUVEAU | | | |
|-----------------|---------|---------------------|---------|---------------------|-------|---------------------|
| | Liège | Prix indicatif € HT | Laqué | Prix indicatif € HT | Mixte | Prix indicatif € HT |
| 90x120 cm | 22501 | 327,00 | 22521 | 386,00 | 22541 | 348,00 |
| 90x180 cm | 22511 | 367,00 | 22522 | 459,00 | | |
| 120x90 cm | 22510 | 327,00 | 22520 | 386,00 | 22540 | 348,00 |



Accessoires tableau liège

Boîte de 100 épingles assorties

| Réf. | Prix indicatif € HT |
|-------|---------------------|
| 16909 | 15,30 |



Piètement simple chromé pour tableau

Hauteur 185 cm embase étoile (Ø 52 cm).

Pour tout tableau H90 x L60 cm (vendu sans tableau).

| | Réf. | Prix indicatif € HT |
|----------------------------------|-------|---------------------|
| Piètement chromé | 16900 | 201,00 |
| Option roulettes Ø 50 mm à frein | 16904 | 31,10 |



Trépied

Réglable en hauteur, réalisé en tube d'acier, équipé de patins antidérapants pour tous types de sol.

Pour tableau H90xL120 cm max.

| Réf. | Prix indicatif € HT |
|-------|---------------------|
| 21920 | 150,00 |

Cartes géographiques

Nos cartes existent en 3 versions :

Souple : Plastifiée souple.

Rigide : Plastifiée rigide, encadrement alu anodisé.

Magnétique : Plastifiée rigide, encadrement alu anodisé, magnétique.

Surface permettant l'utilisation de feutres effaçables à sec ou à l'eau.



MICHELIN n° 106 Routière. 101x133 cm. Environs de Paris
(Limites Senlis, Meaux, Fontainebleau, Chartes, Vernon).

| | Réf. | Prix indicatif € HT |
|------------|-------|---------------------|
| Souple | 18440 | 104,00 |
| Rigide | 18442 | 243,00 |
| Magnétique | 18443 | 310,00 |

DE ROUCK Belgique administrative - 82x107 cm.

Ech . 1/300 000

| | Réf. | Prix indicatif € HT |
|------------|-------|---------------------|
| Souple | 18650 | 168,00 |
| Rigide | 18652 | 298,00 |
| Magnétique | 18653 | 329,00 |



MICHELIN n° 989 routière - 100x112 cm. Ech. 1/1 000 000

| | Réf. | Prix indicatif € HT |
|------------|-------|---------------------|
| Souple | 18100 | 66,80 |
| Rigide | 18102 | 220,00 |
| Magnétique | 18103 | 245,00 |



DE ROUCK Belgique routière - 89x122 cm

| | Réf. | Prix indicatif € HT |
|------------|-------|---------------------|
| Souple | 18640 | 168,00 |
| Rigide | 18642 | 298,00 |
| Magnétique | 18643 | 329,00 |



| MICHELIN Europe Politique 100x122 cm. Ech. 1/430 000 | Réf. | Prix indicatif € HT |
|---|-------------|----------------------------|
| Souple | 18230 | 151,00 |
| Rigide | 18232 | 303,00 |
| Magnétique | 18233 | 368,00 |



| MICHELIN N°902 Monde 100x144 cm. Ech. 1/28 500 000 | Réf. | Prix indicatif € HT |
|---|-------------|----------------------------|
| Souple | 18250 | 177,00 |
| Rigide | 18252 | 339,00 |
| Magnétique | 18253 | 435,00 |

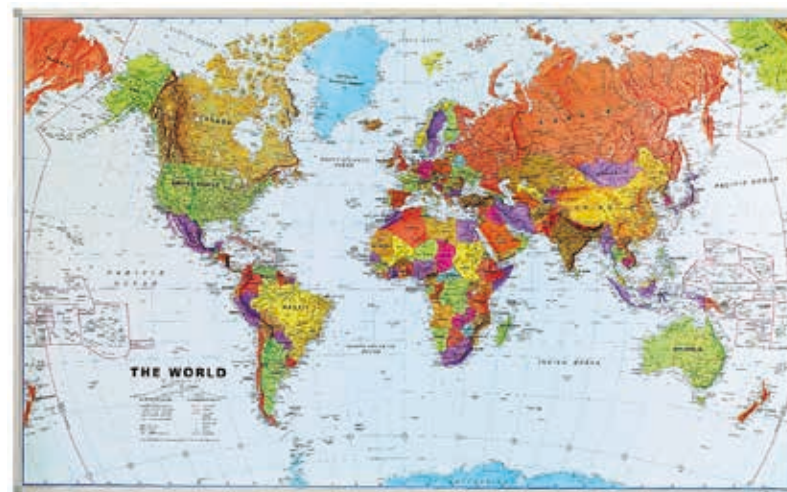

| MAPS Monde - 120x200 cm. Ech. 1/20 000 000 | Réf. | Prix indicatif € HT |
|---|-------------|----------------------------|
| Souple | 18340 | 305,00 |
| Rigide | 18342 | 537,00 |
| Magnétique | 18343 | 665,00 |



| Aimants | Réf. | Prix indicatif € HT |
|---|-------------|----------------------------|
| Boîte de 6 aimants rectangulaires 25x12 mm. | 22225 | 10,40 |
| Sachet de 12 plots de 30 mm, coloris 01 à 04 et 14. | 22230 | 14,30 |
| Sachet de 12 plots de 20 mm, coloris 01 à 04 et 14. | 22220 | 12,60 |
| Sachet de 20 plots de 10 mm, coloris 01 à 04 et 14. | 22210 | 12,60 |

Système d'affichage sur câble

Les documents à présenter sont placés dans une feuille de plexi pliée et verrouillée par 4 pinces en acier chromé. Les pinces se fixent le long de deux câbles tenus par deux accroches, du sol au plafond, et se tendent soit par réglage des accroches, soit par contrepoids. Le coffret est composé de deux câbles de 3 m de long, de 3 ou 4 porte-visuels, de leurs pinces et du système d'accroche. Vous pouvez rajouter ensuite des porte-visuels seuls.

| Système d'affichage par câble | 3 visuels | | | | 4 visuels | | | |
|-------------------------------|-----------|---------------------|-------------|---------------------|-----------|---------------------|-------------|---------------------|
| | Standard | Prix indicatif € HT | Contrepoids | Prix indicatif € HT | Standard | Prix indicatif € HT | Contrepoids | Prix indicatif € HT |
| A4 portrait | 28862 | 79,10 | 28870 | 129,00 | 28872 | 108,00 | 28874 | 148,00 |
| A4 paysage | 28863 | 79,10 | 28871 | 129,00 | 28873 | 108,00 | 28875 | 148,00 |
| A3 portrait | 28890 | 125,00 | 28892 | 168,00 | 28894 | 159,00 | 28896 | 200,00 |
| A3 paysage | 28891 | 125,00 | 28893 | 168,00 | 28895 | 159,00 | 28897 | 200,00 |

Le porte-visuel supplémentaire avec 4 pinces

| | Réf. | Prix indicatif € HT |
|-------------|-------|---------------------|
| A4 portrait | 28866 | 25,00 |
| A4 paysage | 28867 | 25,00 |
| A3 portrait | 28865 | 42,00 |
| A3 paysage | 28864 | 42,00 |



Version portrait



Version paysage



Cadre alu pour exposition

Décorez votre espace !

Profils de 19mm. Verre organique 1 face antireflets, 1 face brillante, traité anti UV.

| HxL (hors tout) | Noir RAL 9005 | Bleu RAL 5003 | Gris RAL 7031 | Rouge RAL 3004 | Blanc RAL 9010 | Alu ANODISÉ | Taupe RAL 7006 | Prune RAL 4007 | Prix indicatif € HT |
|--------------------|------------------|------------------|------------------|-------------------|-------------------|----------------|-------------------|-------------------|------------------------|
| 21x29,7 cm | 17610 | 17612 | 17613 | 17611 | 17614 | 17615 | 17450 | 17460 | 30,10 |
| 30x40 cm | 17501 | 17502 | 17503 | 17504 | 17506 | 17472 | 17451 | 17461 | 36,80 |
| 40x50 cm | 17511 | 17512 | 17513 | 17514 | 17516 | 17473 | 17452 | 17462 | 43,00 |
| 50x70 cm | 17521 | 17522 | 17523 | 17524 | 17526 | 17474 | 17453 | 17463 | 58,30 |
| 60x80 cm | 17531 | 17532 | 17533 | 17534 | 17536 | 17475 | 17454 | 17464 | 86,90 |
| 70x100 cm | 17541 | 17542 | 17543 | 17544 | 17546 | 17476 | 17455 | 17465 | 102,00 |

Rail cimaise

Système permettant de ne pas perforez le milieu des murs.

Assure une présentation chic avec de multiples variantes d'exposition.

| | Réf. | Prix indicatif € HT |
|---|-------|------------------------|
| Kit cimaise (rail 2 m, 3 tiges, 6 crochets) | 17550 | 103,00 |
| Le rail blanc 2m | 17551 | 63,10 |
| Lot de 3 tiges acier 1,5m | 17552 | 31,50 |
| Sachet de 6 crochets | 17553 | 28,70 |

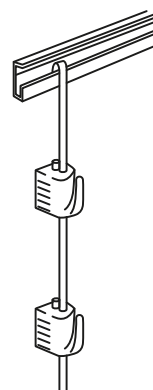

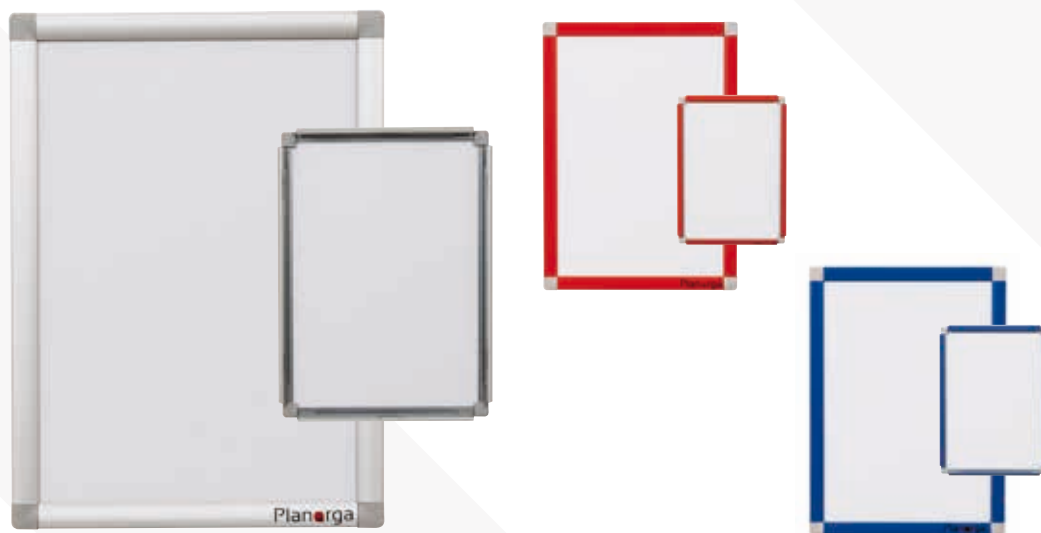

Cadre Castor

Clip-Clap ! Cadre en aluminium avec des coins arrondis gris. Changez facilement et rapidement vos documents grâce à son ouverture par les profils. Possibilité de le mettre sur un piétement chromé ou sur un chevalet stop-trottoir.

| | | Alu ANODISÉ | Prix indicatif € HT | Bleu RAL 5010 | Rouge RAL 3020 | Prix indicatif € HT |
|--------|--------------------|----------------|------------------------|------------------|-------------------|------------------------|
| | HxL ouvert (en cm) | | | | | |
| A4 | 34x25 | 16979 | 30,90 | 16993 | 16986 | 34,90 |
| A3 | 46x34 | 16980 | 41,30 | 16994 | 16987 | 45,20 |
| A2 | 64x46 | 16981 | 63,20 | 16995 | 16988 | 68,50 |
| A1 | 88x64 | 16982 | 89,40 | 16996 | 16989 | 96,20 |
| A0 | 123x88 | 16983 | 146,00 | 16997 | 16990 | 160,00 |
| 80x60 | 84x64 | 16984 | 95,40 | 16998 | 16991 | 107,00 |
| 120x80 | 124x84 | 16985 | 146,00 | 16999 | 16992 | 160,00 |

Castor sur pied

Cadre Castor monté sur un piétement simple chromé et embase acier laqué noir. Hauteur totale 120 cm.

| | Réf. | Prix indicatif € HT |
|-----------------------------------|-------|------------------------|
| Castor A4 vertical sur poteau (1) | 17604 | 211,00 |
| Castor A3 horizontal sur poteau | 17620 | 281,00 |



Chevalet Castor

Chevalet d'affichage double équipé de 2 cadres Castor en alu anodisé. Grande stabilité grâce à 2 compas de maintien. Pliable pour le transport.

| HxL | Réf. | Prix indicatif € HT |
|--------------------------|-------|------------------------|
| A1 (84,1x59,4 cm utile) | 17630 | 149,00 |
| A0 (118,9x84,1 cm utile) | 17631 | 199,00 |

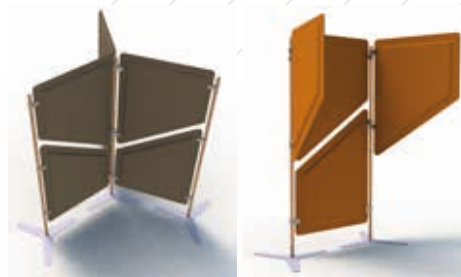

De nombreux coloris disponibles.
Pour vos aménagements, nous consulter.

NOUVEAU

Ensemble modulaire de solutions acoustiques Privacy

Panneaux multifonctions, à la fois élément de séparation d'espaces et surface d'affichage punaisable, il améliore le confort acoustique des bureaux paysagers. Privacy est modulable à souhait: cloisons linaires, kiosque, hub (cabine téléphonique), cloison de séparation pour postes de travail.



NOUVEAU

Cloison Bérénice

Panneau en polypropylène ajouré encadré sur deux côtés par des poteaux en aluminium sur platine. Les découpes pratiquées sur sa surface permettent l'affichage de vos documents sans punaise ni aimant.

| HxL | Réf. | Prix indicatif € HT |
|------------|-------|---------------------|
| 205x102 cm | 16620 | 653,00 |



Cloison modulable

Grande stabilité !

Différents panneaux recto-verso ou grilles à assembler selon vos besoins.

Poteaux en acier chromé H 190 et embase ronde Ø 34 cm en acier laqué pour apporter une stabilité accrue.

Idéal pour un point qualité ou un affichage d'informations importantes.

Panneau : H180xL120 cm. Demi-panneau : H85xL120 cm.

| | Réf. | Prix indicatif € HT |
|--|-------|---------------------|
| Poteau H 190cm - Base Ø 34 cm  | 16221 | 141,00 |

| | Panneau | Prix indicatif € HT | Demi-panneau | Prix indicatif € HT |
|--|---------|---------------------|--------------|---------------------|
| Grille | 16222 | 190,00 | 16223 | 113,00 |
| Laqué blanc | 16224 | 292,00 | 16225 | 235,00 |
| Laqué blanc avec marquage (H200 x L120 cm) | 16219 | 520,00 | | |
| Liège | 16228 | 208,00 | 16229 | 180,00 |
| Bérénice | 16232 | 475,00 | | |

Accessoires

| | Réf. | Prix indicatif € HT |
|---|-------|---------------------|
| Tablette en plexi, maxi 1,5 kg - HxL 34,5x24 cm | 16180 | 30,60 |
| Visuel A4 horizontal en plexi à crocheter | 16182 | 11,10 |
| Visuel A4 vertical en plexi à crocheter | 16184 | 11,10 |





(1)



(2)

Porte-brochures Grafias (1)

Pour un stockage mural de vos documents à distribuer ou à classer. Façades assorties au fond. Coque et tablettes en PVC expansé. Epaisseur utile 1,5 cm.

| Format | HxL (en cm) | Rouge | Gris | Bleu | Prix indicatif € HT | BLANC | Prix indicatif € HT |
|--------|-------------|----------|----------|----------|---------------------|-------|---------------------|
| | | RAL 3020 | RAL 7004 | RAL 5005 | | | |
| 6xA4 | 102x27 | 28130 | 28132 | 28131 | 67,20 | 28133 | 60,00 |
| 3xA4 | 58x27 | 28140 | 28142 | 28141 | 49,60 | 28143 | 45,40 |

Porte-brochures Shaula (2)

Pour un stockage mural de vos documents à distribuer ou à classer. Façades transparentes en plexi pour une bonne lisibilité des documents. Coque en PVC expansé. Epaisseur utile 1,5 cm.

| Format | HxL (en cm) | Rouge | Gris | Bleu | Vert | Prix indicatif € HT |
|----------|-------------|----------|----------|----------|----------|---------------------|
| | | RAL 3020 | RAL 7004 | RAL 5005 | RAL 6029 | |
| 4xA3 | 103x34,5 | 28105 | 28106 | 28108 | 28109 | 136,00 |
| 6xA4 | 102x27 | 28075 | 28076 | 28078 | 28079 | 118,00 |
| 6xA5 | 87,5x21 | 28085 | 28086 | 28088 | 28089 | 105,00 |
| 6x1/3 A4 | 87x16 | 28095 | 28096 | 28098 | 28099 | 93,70 |



Porte-brochures Nath €

Gamme de porte-brochures muraux. Coque en PVC expansé et tablettes en plexi. Epaisseur utile 1,5 cm.

| Format | HxL (en cm) | Noir | Gris | Prix indicatif € HT | Blanc | Prix indicatif € HT |
|----------|-------------|-------|-------|---------------------|-------|---------------------|
| | | | | | | |
| 3xA4 | 50,5 x 23,7 | 28124 | 28123 | 40,70 | 28127 | 37,40 |
| 4xA4 | 58,5 x 23,7 | 28181 | 28180 | 110,00 | 28182 | 107,00 |
| 5xA5 | 75 x 17,7 | 28186 | 28185 | 98,90 | 28187 | 95,70 |
| 5x1/3 A4 | 75 x 12,7 | 28191 | 28190 | 96,80 | 28192 | 93,70 |



Porte visuel Eco mural ou à poser

Composé d'un fond à poser sur un socle ou pour fixation murale par adhésif. Muni d'une façade de protection qui se déclipse pour insérer le document.

| Format | HxL (en cm) | Blanc | Gris | Prix indicatif € HT |
|--------|-------------|-------|-------|---------------------|
| | | | | |
| A4 | 36x24 | 28210 | 28211 | 29,70 |
| A3 | 48x33 | 28215 | 28216 | 39,60 |



Porte-visuel A4 (la paire)

Le document se glisse par le côté supérieur, fixation adhésive.

| Format | Réf. | Prix indicatif € HT |
|--------|-------|---------------------|
| A4 | 28760 | 35,00 |



Porte-affiches plexi

Glissé dans une feuille de plexi, pliée et suspendue, votre document sera visible et éclairé par une lampe de 50 W (en option).

| Format | Réf. | Prix indicatif € HT |
|---|-------|---------------------|
| H 60 x L 40 cm | 28071 | 69,00 |
| A2 | 28072 | 84,40 |
| H 80 x L 60 cm | 28073 | 139,00 |
| A1 | 28074 | 139,00 |
| Spot mural 50 Watts sur tige 40 cm incluant le système de suspension pour porte affiche | 28070 | 271,00 |



Porte-affiches à ventouse

Votre document est tenu entre 2 feuilles plexi, fixation par 4 ventouses.

| Format | Réf. | Prix indicatif € HT |
|-----------------------|-------|---------------------|
| Pour affiche 60x40 cm | 28080 | 49,00 |



Porte-affiches à ventouse

Porte-information à ventouses en feuille de PET pliée, fixation par 2 ventouses.

| Format | Réf. | Prix indicatif € HT |
|---------------|-------|---------------------|
| A4 Vertical | 28081 | 18,70 |
| A4 Horizontal | 28082 | 18,70 |
| A3 Vertical | 28083 | 29,70 |
| A3 Horizontal | 28084 | 29,70 |



Porte-affiches concave

Une forme originale pour mettre en valeur votre affichage. Grâce à une armature concave fixée au mur, ce porte-affiche maintient vos documents entre deux feuilles plastiques.

| Format | Réf. | Prix indicatif € HT |
|----------|-------|---------------------|
| A4 | 28093 | 34,80 |
| A3 | 28092 | 55,60 |
| 60x40 cm | 28091 | 72,00 |
| 80x60 cm | 28090 | 115,00 |



Porte visuel PVC antireflet

Pincez vos documents entre les 2 replis et fixez-le grâce aux bandes adhésives ou magnétiques.

| Lot de 10 | Formule adhésive | | | Formule magnétique | | |
|-----------|------------------|------------|---------------------|--------------------|------------|---------------------|
| | Vertical | Horizontal | Prix indicatif € HT | Vertical | Horizontal | Prix indicatif € HT |
| A3 | 31434 | 31439 | 103,00 | 31444 | 31449 | 118,00 |
| A4 | 31433 | 31438 | 69,40 | 31443 | 31448 | 79,30 |
| A5 | 31432 | 31437 | 59,90 | 31442 | 31447 | 68,50 |
| A6 | 31431 | 31436 | 46,40 | 31441 | 31446 | 53,00 |
| A7 | 31430 | 31435 | 35,90 | 31440 | 31445 | 41,10 |

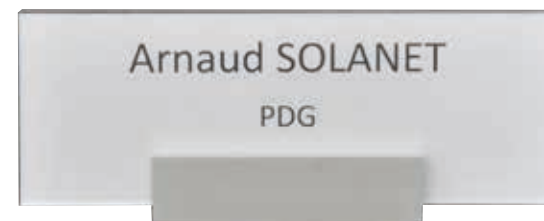

Porte-nom Where2Go

2 plaques de plexi de 3mm pour insérer votre document avec profil alu anodisé de 5 cm

| HxL du plexi | Réf. | Prix indicatif € HT |
|--------------|-------|---------------------|
| 5,25x14,9 cm | 36507 | 18,80 |
| 7,5x21 cm | 36504 | 20,70 |
| 7,5x10,5 cm | 36505 | 18,70 |

Gamme complète de supports à poser ou muraux

Pour mettre en valeur vos documents, prospectus ou publications. Ils sont vendus à la paire. Réalisés en acrylique ou en polystyrène de 1,5 à 3 mm pour répondre aux exigences d'utilisation.

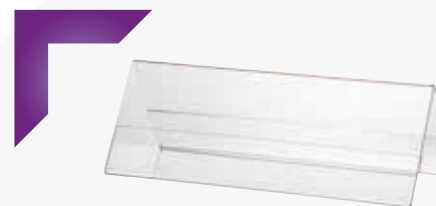

Porte-nom Acrylique 1,5 mm

| | Réf. | Prix indicatif € HT |
|---------------------------------|-------|---------------------|
| Demi A6 paysage - 5,25x14,9 cm | 26005 | 9,60 |
| Demi A5 paysage - 5,25x21 cm | 26006 | 10,10 |
| Demi A4 paysage - 10,5x 29,7 cm | 26007 | 16,60 |

Gamme complète de supports à poser ou muraux

Pour mettre en valeur vos documents, prospectus ou publications. Ils sont vendus à la paire. Réalisés en acrylique ou en polystyrène, de 1,5 à 3 mm pour répondre aux exigences d'utilisation.



Porte cartes de visite (la paire)

Acrylique 1,5 mm, pour carte jusqu'à 9 cm en format paysage et 5,5 cm en format portrait.

| Format | Réf. | Prix indicatif € HT |
|----------|-------|---------------------|
| Paysage | 26010 | 2,40 |
| Portrait | 26011 | 3,30 |



Présentoir à suspendre avec réserve (la paire) Polystyrène 2 mm

| | Réf. | Prix indicatif € HT |
|-----------------|-------|---------------------|
| 1/3 A4 portrait | 26100 | 11,00 |
| A5 portrait | 26101 | 14,40 |
| A4 portrait | 26102 | 17,30 |



Présentoir incliné à poser avec réserve (la paire)

| | Réf. | Prix indicatif € HT |
|---------------------------------|-------|---------------------|
| A4 paysage avec réserve 1/3 A4 | 26050 | 41,30 |
| A4 paysage avec réserve A5 | 26051 | 45,50 |
| A4 portrait avec réserve 1/3 A4 | 26055 | 32,80 |
| A4 portrait avec réserve A5 | 26056 | 37,00 |



Présentoir incliné (la paire) Acrylique 2 mm

| | Réf. | Prix indicatif € HT |
|-----------------|-------|---------------------|
| A6 paysage | 26040 | 9,40 |
| A5 paysage | 26041 | 15,10 |
| A4 paysage | 26042 | 21,30 |
| A3 paysage | 26043 | 56,30 |
| 1/3 A4 portrait | 26045 | 9,60 |
| A6 portrait | 26049 | 9,40 |
| A5 portrait | 26046 | 12,10 |
| A4 portrait | 26047 | 18,70 |
| A3 portrait | 26048 | 54,10 |

Gamme complète de supports à poser ou muraux

pour mettre en valeur vos documents, prospectus ou publications.

Ils sont vendus à la paire. Réalisés en acrylique ou en polystyrène, de 1,5 à 3 mm pour répondre aux exigences d'utilisation.

**Présentoir à poser avec réserve (la paire)** Acrylique 2 mm

| | Réf. | Prix indicatif € HT |
|--------|-------|---------------------|
| 1/3 A4 | 26060 | 10,50 |
| A5 | 26061 | 13,00 |
| A4 | 26062 | 16,30 |

**Présentoir multi cases à poser (la paire)** Polystyrène 2 mm

| | Réf. | Prix indicatif € HT |
|----------|-------|---------------------|
| 4x1/3 A4 | 26070 | 20,30 |
| 6x1/3 A4 | 26071 | 54,60 |
| 4xA5 | 26072 | 31,70 |
| 3xA4 | 26073 | 41,30 |

**Présentoir à suspendre avec réserve (la paire)**

| Polystyrène 2 mm | Réf. | Prix indicatif € HT |
|------------------|-------|---------------------|
| 1/3 A4 portrait | 26105 | 11,30 |
| A5 portrait | 26106 | 12,20 |
| A4 portrait | 26107 | 17,00 |

**Présentoir en T (la paire)** Acrylique 2 mm

| | Réf. | Prix indicatif € HT |
|-----------------|-------|---------------------|
| A5 paysage | 26020 | 12,10 |
| A4 paysage | 26021 | 21,00 |
| 1/3 A4 portrait | 26025 | 10,50 |
| A5 portrait | 26026 | 13,20 |
| A4 portrait | 26027 | 18,20 |



(1) (2) (3) (4)

| Porte-documentation Prémium | A4 | | A5 | |
|-----------------------------|-------|---------------------|-------|---------------------|
| | | Prix indicatif € HT | | Prix indicatif € HT |
| Plot central (1) | 28982 | 20,60 | 28983 | 17,30 |
| Incliné avec tiges (2) | 28984 | 23,90 | 28985 | 18,20 |
| Plot latéral (3) | 28980 | 20,60 | 28981 | 17,30 |
| Aimanté (4) | 28986 | 44,70 | 28987 | 33,60 |



Porte-documentation Skat (la paire)

Présentez vos documents et agrémentez vos espaces avec ces présentoirs colorés. En ABS et PET.

| Format | | | Prix indicatif € HT |
|--------|-------|-------|---------------------|
| | Gris | Rouge | |
| 1/3 A4 | 28414 | 28413 | 9,70 |
| A4 | 28412 | 28411 | 10,80 |



Porte-documentation Gredi (la paire)

Affichez vos documents verticalement avec ces présentoirs à poser. En ABS et PET.

| Format | | | Prix indicatif € HT |
|--------|-------|-------|---------------------|
| | Gris | Rouge | |
| A5 | 28419 | 28420 | 13,00 |
| A4 | 28417 | 28418 | 16,30 |
| A3 | 28415 | 28416 | 23,20 |



(1) (2)

Urne transparente

| | HxLxP | Réf. | Prix indicatif € HT |
|---|---------------|-------|---------------------|
| Urne en PET transparent (1) | 43,5x23x25 cm | 28952 | 93,40 |
| Urne en plexi avec fermeture clé et affichage (2) | 46x30x22 cm | 28951 | 108,00 |
| Urne en plexi avec fermeture clé, sans affichage | 24x30x22 cm | 28954 | 103,00 |



Présentoir Mufrid

Structure en alu anodisé et en acier laqué. Ce présentoir allie simplicité et élégance. Nomade il s'assemble et se démonte en un instant. Tablettes en acier laqué. Rebord 5 cm.

| Format | HxLxP | Réf. | Prix indicatif € HT |
|--------|--------------|-------|---------------------|
| 4xA4 | 169x69x46 cm | 28048 | 148,00 |
| 9xA4 | 140x83x57 cm | 28049 | 329,00 |



Présentoir Réda

Discretion pour ce présentoir de documents aux montants transparents en plexi. Structure en acier galvanisé. Tablettes en plastique bi-matière noir et translucide, rebords antidérapants. Epaisseur utile 3,5 cm.

| Format | HxLxP | Réf. | Prix indicatif € HT |
|-------------------------------------|--------------|---------|---------------------|
| 3xA4 | 102x24x38 cm | 28055 | 155,00 |
| 6xA4 | 102x47x38 cm | 28056 | 170,00 |
| Avec roulettes à freins et tablette | | 28056RL | 192,00 |
| 9xA4 | 102x77x38 cm | 28057 | 203,00 |
| Avec roulettes à freins et tablette | | 28057RL | 228,00 |



Présentoir Zigzag

Un support original en plexi translucide pour présenter vos brochures. Montants et base ép. 6 mm, tablettes ép. 4 mm. Patins antidérapants sous la base. Epaisseur utile 3 cm.

| Format | H | Réf. | Prix indicatif € HT |
|--------|--------|-------|---------------------|
| 4xA4 | 100 cm | 32600 | 140,00 |
| 5xA4 | 150 cm | 32601 | 196,00 |



Présentoir Sirah

Pratique et astucieux ! Pliable et facilement transportable, grâce à sa housse fournie avec, vous pourrez emporter votre présentoir Sirah là où vous en avez besoin. 6 cases pour des formats A4.

| Format | Réf. | Prix indicatif € HT |
|--------|-------|---------------------|
| 6 A4 | 26001 | 224,00 |



(1)



(2)



(3)

Présentoir Astérior

Montants en PLAY-TEC, structure en acier galvanisé. Tablettes en plastique, profondeur 3,5 cm, bi-matière noire et translucide, rebords antidérapants. Multipliez les capacités de votre Astérior en les doublant ou les triplant.

| Format | HxLxP | Réf. | Prix indicatif € HT |
|------------------|---------------|-------|---------------------|
| 6xA4 | 96x50x59 cm | 32351 | 340,00 |
| 8xA4 (1) | 160x50x56 cm | 32360 | 487,00 |
| 16xA4 (2) | 160x95x56 cm | 32362 | 520,00 |
| Double 32xA4 (3) | 160x190x56 cm | 32370 | 901,00 |
| Triple 48xA4 | 160x285x56 cm | 32371 | 1.349,00 |



Présentoir Nekhar

Avec ses montants en alu et ses pieds en acier laqué, ce présentoir se décline plusieurs configurations : simple ou double-face. Existe avec des tablettes noires ou translucides dépolies. Option : roulettes à frein.

| | HxL | Tablettes noires | | Tablettes dépolies | |
|------------------------------------|--------------|------------------|---------------------|--------------------|---------------------|
| | | Réf. | Prix indicatif € HT | Réf. | Prix indicatif € HT |
| 5xA4 (simple face) | 185x38x59 cm | 28046 | 296,00 | 28066 | 434,00 |
| 10xA4 (double face) | 185x38x59 cm | 28047 | 393,00 | 28067 | 664,00 |
| 12xA4 (simple face) | 145x66x59 cm | 28041 | 275,00 | 28061 | 360,00 |
| 24xA4 (double face) | 145x66x59 cm | 28042 | 368,00 | 28062 | 532,00 |
| 16xA4 (simple face) | 165x88x59 cm | 28044 | 337,00 | 28064 | 482,00 |
| 32xA4 (double face) | 165x88x59 cm | 28045 | 476,00 | 28065 | 758,00 |
| Option 4 roulettes Ø 50 mm à frein | | | | 28052 | 27,40 |



Découvrez ce produit en vidéo sur la chaîne Planorga

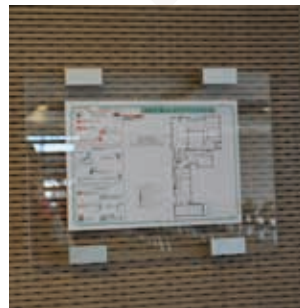

Signalétique ligne Where2Go

Née de l'alliance entre aluminium et plexi. Support moderne et esthétique 2 plexis de 3mm pour insérer votre document entre les deux plaques ou 1 plexi de 6mm pour un marquage adhésif saura guider vos visiteurs dans vos locaux. Produit 3 en 1 : fixation murale, drapeau ou à poser.

| Plaque pour document | Longueur du profil | 2 plexi de 3 mm | Prix indicatif € HT | 1 plexi de 6 mm | Prix indicatif € HT |
|----------------------|--------------------|-----------------|---------------------|-----------------|---------------------|
| A6 | 6 cm | 36501 | 19,90 | 36511 | 19,90 |
| A5 | 10 cm | 36502 | 23,20 | 36512 | 23,20 |
| A4 | 10 cm | 36503 | 27,50 | 36513 | 27,50 |
| HxL 5,25x14,9 cm | 6 cm | 36507 | 18,80 | 36517 | 18,80 |
| HxL 7,5x21 cm | 10 cm | 36504 | 20,70 | 36514 | 20,70 |
| HxL 7,5x10,5 cm | 6 cm | 36505 | 18,70 | 36515 | 18,70 |
| HxL 10,5x10,5 cm | 6 cm | 36500 | 19,50 | 36510 | 19,50 |
| HxL 21x21 cm | 10 cm | 36520 | 25,40 | 36530 | 25,40 |

| Totem mural HxL (hors tout) | Longueur du profil | 1 plexi de 6 mm | Prix indicatif € HT |
|-----------------------------|--------------------|-----------------|---------------------|
| 42x30 cm | 4x10 cm | 36600 | 92,60 |
| 60x50 cm | 4x10 cm | 36610 | 155,00 |
| 150x50 cm | 4x10 cm | 36620 | 234,00 |



Plexi mural

Insérez votre document entre 2 plaques de plexi. Fixation au mur par vis grâce aux 4 cylindres en aluminium.

| Pour document | Réf. | Prix indicatif € HT |
|---------------|-------|---------------------|
| A5 | 26205 | 23,50 |
| A4 | 26204 | 27,50 |
| A3 | 26203 | 37,30 |



Signalétique ligne Sargas

Personnalisez vos signalétiques de porte à volonté. Avec son design élégant et coloré, simple à fixer par adhésif, ce boîtier portera votre carte de visite ou un format à imprimer vous-même. En polystyrène. Dimensions utiles : 5,5 x 9 cm, épaisseur : 0,9 cm.

| | Noir RAL 9005 | Orange RAL 2004 | Prune RAL 4007 | Prix indicatif € HT |
|--------------------------|------------------|--------------------|-------------------|---------------------|
| Porte nom (par lot de 5) | 33010 | 33011 | 33012 | 53,80 |



Bandeau :
sur demande

Possibilité de marquage en braille.
Nous consulter.

Signalétique ligne Pyxis

Avec son profil en aluminium et ses embouts de couleur, personnalisez votre signalétique selon vos services. Son profilé est monobloc en alu anodisé, les embouts en polyamide. Le document est protégé par une feuille PVC antireflets. Fixation par adhésif double face.

| Format | HxL (en cm) | Gris | Bleu | Orange | Violet | Rouge | Vert | Prix indicatif € HT |
|--------------------------|-------------|----------|----------|----------|----------|----------|----------|------------------------|
| | | RAL 7016 | RAL 5005 | RAL 2000 | RAL 4001 | RAL 3031 | RAL 6011 | |
| Porte-nom (lot de 5) (1) | 6x10 | 33431 | 33432 | 33430 | 33434 | 33435 | 33433 | 70,40 |
| Grand porte nom (2) | 12x10 | 33441 | 33442 | 33440 | 33444 | 33445 | 33443 | 18,00 |
| Pour feuille A5 (3) | 15x22 | 33407 | 33408 | 33406 | 33410 | 33411 | 33409 | 28,40 |
| Pour feuille A4 (4) | 30x22 | 33401 | 33402 | 33400 | 33404 | 33405 | 33403 | 39,30 |

NOUVEAU



Signalétique ligne Semafor

Un design haut de gamme ! Cette ligne vous permet d'équiper vos locaux de manière complète, rapide et fonctionnelle. Une platine en aluminium vient encadrer votre signalétique, vos documents sont protégés par une façade de protection en plexi antireflets.

| | HxL (hors tout) | Réf. | Prix indicatif € HT |
|---|-----------------|-------|---------------------|
| Semafor S à suspendre double face, | | | |
| L'unité | | | |
| Pour doc 1/3 A4 (10,5x21) (1) | 15x21,6 cm | 33300 | 44,40 |
| Pour doc 1/2 A4 (10,5x29,7) (1) | 15x30,3 cm | 33305 | 49,90 |
| Semafor 10, l'unité | | | |
| Pour doc 1/3 A4 (10,5x21) (2) | 15x21,6 cm | 33310 | 26,50 |
| Pour doc 1/2 A4 (10,5x29,7) (2) | 15x30,3 cm | 33311 | 29,60 |
| Semafor D Double face, l'unité | | | |
| Pour doc 1/3 A4 (10,5x21) (3) | 17x23,3 cm | 33320 | 44,40 |
| Semafor 3, par lot de 5 | | | |
| Pour doc 3x12 cm (4) | 3,25x12,4 cm | 33331 | 70,20 |
| Pour doc 3x3 cm (5) | 3,25x3,4 cm | 33332 | 62,30 |



Signalétique ligne Sextan

Design, moderne et simple d'utilisation.

Votre signalétique aura une visibilité accrue avec ce support en aluminium bombé (en PVC pour la version porte-nom). Vous glissez tout simplement vos documents derrière les façades de protection antireflets.

| | Réf. | Prix indicatif € HT |
|--|-------|---------------------|
| Totem recto/verso sur pied (H173cm) | | |
| 4xA3 (6) | 33150 | 651,00 |
| Plaque mural pour documents | | |
| A3 (alu anodisé) | 33200 | 175,00 |
| A4 (alu anodisé) (7) | 33100 | 86,30 |
| A5 (alu anodisé) (8) | 33205 | 66,40 |
| Porte-nom lot de 5 (polypropylène) (9) | 33000 | 92,60 |
| Plaque à poser pour documents | | |
| A4 (alu anodisé) | 33105 | 97,70 |
| Porte-nom lot de 5 (polypropylène) (10) | 33005 | 147,00 |



(1)



(2)



(3)



(4)



(5)



(6)



Signalétique ligne Kuma

Adaptable à vos besoins ! Gamme de signalétique en PVC plié fixé sur un profil aluminium anodisé. Possibilité d'éclairage. Chaque document est protégé sous feuille plastique, pincé aux extrémités par un profil alu anodisé.

| Pour document | HxLxP (hors tout) | Mural | Drapeaux | A suspendre | Sur pied | Prix indicatif € HT |
|------------------|----------------------|-----------|-----------|-------------|----------|------------------------|
| 1/4 A4 | 11,3x18,9x4 cm | 33610 (1) | 33611 | | | 28,60 |
| 1/2 A4 | 11,3x33,4x4 cm | 33613 | 33614 | | | 32,60 |
| 1 A4 portrait | 30,5x24,9x4 cm | 33615 (3) | 33616 | | | 39,60 |
| 1 A4 paysage | 21,8x33,6x4 cm | 33617 | 33618 (2) | | | 39,60 |
| 1 A3 portrait | 45,9x30,5x4 cm | 33619 | | | | 49,30 |
| 1 A3 à suspendre | 45,9x30,5x2,8 cm | | | 33620 (4) | | 67,00 |

| | HxLxP (hors tout) | Mural | Drapeaux | A suspendre | Sur pied | Prix indicatif € HT |
|------------------|----------------------|-----------|----------|-------------|-----------|------------------------|
| Totem 4x4 | 182x45x20 cm | | | | 33600 (5) | 242,00 |
| Totem mural 4x4 | 100x34x4 cm | 33602 | | | | 178,00 |
| Rampe murale 4x4 | 33x88x4 cm | 33650 (6) | | | | 97,30 |
| Rampe murale 2x4 | 33x44x4 cm | 33652 | | | | 59,00 |

Découvrez ce produit en vidéo sur la chaîne Planorga



Pour configuration sur-mesure: nous consulter



Signalétique ligne Follow Me

Bandeaux en aluminium laqués gris conçu pour l'intérieur et l'extérieur. Hauteur d'affichage par bandeau 5 cm.
 Jonction des bandeaux par coulissement grâce aux rainures sur la partie haute du profil.
 2 rainures pour mettre bord à bord la zone d'affichage de chaque bandeau ou les séparer.
 Possibilité d'intégrer un plexi de 8 mm et un éclairage LED. Fixation murale, suspendue ou sur poteaux à sceller au sol.

| | Longueur | Bandeau alu laqué gris | Prix indicatif € HT | Bandeau alu avec LED pour intérieur | Prix indicatif € HT | Bandeau alu avec LED pour extérieur | Prix indicatif € HT | Plexi 8 mm | Prix indicatif € HT |
|-------------------|----------|------------------------|---------------------|-------------------------------------|---------------------|-------------------------------------|---------------------|------------|---------------------|
| Bandeau | 50 cm | 36050 | 24,00 | 36050LEDI | 165,00 | 36050LEDX | 181,00 | 36310 | 40,30 |
| Bandeau | 70 cm | 36070 | 28,90 | 36070LEDI | 181,00 | 36070LEDX | 213,00 | 36311 | 64,50 |
| Bandeau | 90 cm | 36090 | 32,20 | 36090LEDI | 213,00 | 36090LEDX | 246,00 | 36312 | 80,70 |
| Bandeau | 110 cm | 36110 | 36,90 | 36110LEDI | 229,00 | 36110LEDX | 278,00 | 36313 | 96,80 |
| Kit de suspension | | 36360 | 9,00 | | | | | | |

Poteaux à sceller (la paire)

Nous consulter



Disposition des feuilles à l'intérieur des vitrines.

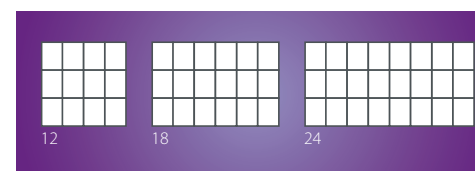

Poteaux multidirectionnels et option bandeau : nous consulter

Vitrine d'extérieur Antarès sur piètement

Vitrine simple ou double face sur piètement. Etanchéité assurée par un joint élastomère avec circulation d'air (antibuée). Profil alu anodisé ou laqué avec des coins arrondis injectés gris. Piètement tube alu anodisé ou laqué de diamètre 50 mm. Scellement de 40 cm dans le sol.

Dans la version 9 feuilles (double face), porte battante en verre trempé 4 mm, serrure de sécurité 2 points d'ancrage.

Dans les versions 12, 18 et 24 feuilles (simple et double face), porte levante en plexi 4 mm assistée par vérins à gaz, 2 serrures de sécurité situées dans chaque angle inférieur.

Versión simple face : fixation de la vitrine sur le piètement par pattes (indémontable vitrine fermée). Les vitrines peuvent être combinées dos à dos.

Versión double face : fixation de la vitrine sur le piètement par boulons tête H (indémontable vitrine fermée).

Possibilité de serrures différentes : à préciser à la commande.

| Capacité feuilles | HxL (hors tout) | Simple face | | | | | Prix indicatif € HT |
|-------------------|-----------------|-------------------|------------------|-------------------|------------------|----------------|---------------------|
| | | Sable RAL 1019 | Gris RAL 7005 | Rouge RAL 3011 | Bleu RAL 5000 | Alu ANODISÉ | |
| 12xA4 | 101x95 cm | 29203 | 29209 | 29215 | 29221 | 29227 | 985,00 |
| 18xA4 | 101x137 cm | 29204 | 29210 | 29216 | 29222 | 29228 | 1.119,00 |
| 24xA4 | 101x179 cm | 29205 | 29211 | 29217 | 29223 | 29229 | 1.236,00 |

Option bandeau avec ou sans marquage, nous consulter.



Fixation drapeau

| Réf. | Prix indicatif € HT |
|-------|---------------------|
| 29153 | 124,00 |

Double face

| Capacité feuilles | HxL (hors tout) | Sable | Gris | Rouge | Bleu | Alu | Prix indicatif € HT |
|-------------------|-----------------|----------|----------|----------|----------|---------|---------------------|
| | | RAL 1019 | RAL 7005 | RAL 3011 | RAL 5000 | ANODISÉ | |
| 9xA4 | 101x74 cm | 29802 | 29808 | 29814 | 29820 | 29826 | 1.156,00 |
| 12xA4 | 101x95 cm | 29803 | 29809 | 29815 | 29821 | 29827 | 1.289,00 |
| 18xA4 | 101x137 cm | 29804 | 29810 | 29816 | 29822 | 29828 | 1.656,00 |
| 24xA4 | 101x179 cm | 29805 | 29811 | 29817 | 29823 | 29829 | 1.866,00 |

Option bandeau avec ou sans marquage, nous consulter.



(1)



(2)

Vitrine d'extérieur Altair (Piètement et vitrine vendus séparément)

Une grande vitrine !

Vitrine murale ou sur piètement (simple ou double)



Piètement

Piètement tube acier anticorrosion laqué gris 7004, diamètre 60mm.

Piètement simple : habillage en ABS anti-UV, bleu RAL 5008.

| | Piètement double (1) | | Piètement simple (2) | |
|---------------------------|----------------------|---------------------|----------------------|---------------------|
| | H 210 cm hors sol | Prix indicatif € HT | H 294 cm hors sol | Prix indicatif € HT |
| Pour 1 vitrine | 16582 | 438,00 | 16580 | 1.083,00 |
| Pour 2 vitrines dos à dos | 16582 | 438,00 | 16581 | 1.102,00 |

Vitrine Altair

Cadre alu laqué époxy gris RAL 7004 et fond métal laqué gris RAL 9002. Porte levante en verre trempé 4 mm assistée par vérins à gaz.

Étanchéité assurée par un joint élastomère avec circulation d'air (antibuée).

Fermeture par 2 serrures de sécurité.

| | HxL (hors tout) | Murale ou pour piètement double (1) | Pour piètement simple à gauche (2) | Pour piètement simple central | Pour piètement simple à droite | Prix indicatif € HT |
|----------------|-----------------|-------------------------------------|------------------------------------|-------------------------------|--------------------------------|---------------------|
| 16 A4 | 133x95 cm | 16572 | - | 16570 | - | 1.171,00 |
| 16 A4 éclairée | 133x95 cm | 16573 | - | 16571 | - | 2.132,00 |
| 32 A4 | 133x180 cm | 16578 | 16574 | 16583 | 16576 | 1.631,00 |
| 32 A4 éclairée | 133x180 cm | 16579 | 16575 | 16584 | 16577 | 2.837,00 |

Disposition des feuilles à l'intérieur des vitrines.

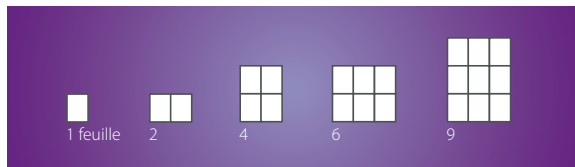

Vitrine d'extérieur Alcor

Épaisseur hors tout 33 mm, utile 16 mm, 100% étanche, conception antibuée, fond métal magnétique, ouvrant alu laqué, coins arrondis injectés gris, façade plexi 3 mm. Fixation invisible par les angles. Possibilité de serrures différentes : à préciser à la commande.

| Capacité Feuilles | HxL (hors tout) | Sable | Gris | Rouge | Bleu | Alu | Prix indicatif € HT |
|-------------------|-----------------|----------|----------|----------|----------|---------|---------------------|
| | | RAL 1019 | RAL 7005 | RAL 3011 | RAL 5000 | ANODISÉ | |
| 1xA4 | 35x26 cm | 29400 | 29401 | 29402 | 29403 | 29418 | 132,00 |
| 2xA4 | 35x47 cm | 29404 | 29405 | 29406 | 29407 | 29419 | 183,00 |
| 4xA4 | 65x47 cm | 29412 | 29413 | 29414 | 29415 | 29420 | 249,00 |
| 50x65 | 55x70 cm | 29408 | 29409 | 29410 | 29411 | 29421 | 262,00 |



Vitrine d'extérieur Alcyone

Vitrine extra plate épaisseur hors tout 28 mm, utile 15 mm. Étanchéité assurée par un joint élastomère avec circulation d'air (antibuée). Profil alu anodisé, coins arrondis injectés gris. Porte en verre de 3 mm encadré. Charnière amovible, facilitant la pose de la vitrine et la maintenance. Sa conception permet un changement de la porte sans démonter la vitrine en cas de bris de verre. Serrure 1 point. Fixation invisible par les 4 angles. Possibilité de serrures différentes : à préciser à la commande.

| Capacité Feuilles | HxL (hors tout) | Fond métal | Prix indicatif € HT |
|-------------------|-----------------|------------|---------------------|
| 1xA4 | 39x30 cm | 29701 | 147,00 |
| 2xA4 | 39x51 cm | 29702 | 192,00 |
| 4xA4 | 69x51 cm | 29704 | 267,00 |
| 6xA4 | 69x72 cm | 29706 | 329,00 |
| 9xA4 | 98x72 cm | 29709 | 377,00 |



Vitrine d'extérieur Antarès

Vitrine murale avec profil alu anodisé ou laqué avec des coins arrondis injectés gris.
Étanchéité assurée par un joint élastomère avec circulation d'air (antibuée). Épaisseur hors tout 44 mm, utile 24 mm.
Fixation invisible par les 4 angles.

Versión porte battante : Verre trempé ou plexi 4 mm. 1 serrure de sécurité avec 2 points d'ancrage. Charnière toute hauteur.

Versión porte levante : Plexi 4 mm. Ouverture de la porte assistée par 2 vérins à gaz, 2 serrures de sécurité situées dans chaque angle inférieur. Charnière toute longueur.

Possibilité de serrures différentes : à préciser à la commande.

Porte battante

| Capacité feuilles | HxL (hors tout) | Verre trempé | | | | | | Prix indicatif € HT | Plexi | | | | | |
|----------------------|--------------------|-------------------|------------------|-------------------|------------------|----------------|-------------------|---------------------------|------------------|-------------------|------------------|----------------|---------------------------|--|
| | | Sable RAL 1019 | Gris RAL 7005 | Rouge RAL 3011 | Bleu RAL 5000 | Alu ANODISÉ | Sable RAL 1019 | | Gris RAL 7005 | Rouge RAL 3011 | Bleu RAL 5000 | Alu ANODISÉ | Prix indicatif € HT | |
| 4xA4 | 71x53 cm | 29100VF | 29106VF | 29112VF | 29118VF | 29124VF | 386,00 | 29100PL | 29106PL | 29112PL | 29118PL | 29124PL | 364,00 | |
| 6xA4 | 71x74 cm | 29101VF | 29107VF | 29113VF | 29119VF | 29125VF | 459,00 | 29101PL | 29107PL | 29113PL | 29119PL | 29125PL | 433,00 | |
| 9xA4 | 101x74 cm | 29102VF | 29108VF | 29114VF | 29120VF | 29126VF | 558,00 | 29102PL | 29108PL | 29114PL | 29120PL | 29126PL | 527,00 | |
| 12xA4 | 101x95 cm | 29103VF | 29109VF | 29115VF | 29121VF | 29127VF | 679,00 | 29103PL | 29109PL | 29115PL | 29121PL | 29127PL | 640,00 | |

Porte levante plexi

| Capacité Feuilles | HxL (hors tout) | Sable RAL 1019 | Gris RAL 7005 | Rouge RAL 3011 | Bleu RAL 5000 | Alu ANODISÉ | Prix indicatif € HT |
|-------------------------|-----------------|-------------------|------------------|-------------------|------------------|----------------|------------------------|
| 12xA4 | 101x95 cm | 29141 | 29142 | 29143 | 29144 | 29145 | 559,00 |
| 15xA4 | 101x116 cm | 29161 | 29162 | 29163 | 29164 | 29165 | 627,00 |
| 18xA4 | 101x137 cm | 29104 | 29110 | 29116 | 29122 | 29128 | 749,00 |
| 21xA4 | 101x158 cm | 29171 | 29172 | 29173 | 29174 | 29175 | 762,00 |
| 24xA4 | 101x179 cm | 29105 | 29111 | 29117 | 29123 | 29129 | 874,00 |
| Porte-affiche 120x80 | 132x92 cm | 29131 | 29132 | 29133 | 29134 | 29135 | 956,00 |





Vitrine Antarès éclairée

Vitrine d'affichage ép. hors tout 44 mm, cadre alu anodisé ou laqué, façade plexi 4 mm. Eclairage par deux réglettes (haut et bas) à LED. Installation en intérieur ou en extérieur. Durée 40000 heures, basse tension 24 volts. Connecteur et transformateur intégrés à l'intérieur de la vitrine. Elle sera raccordée au réseau électrique par un professionnel. Possibilité de serrures différentes : à préciser à la commande.

| Capacité Feuilles | HxL (hors tout) | Sable | Alu | Prix indicatif € HT |
|-------------------|-----------------|----------|---------|---------------------|
| | | RAL 1019 | ANODISÉ | |
| 4xA4 | 77x54 cm | 29930 | 29934 | 545,00 |
| 6xA4 | 77x75 cm | 29940 | 29944 | 719,00 |
| 9xA4 | 107x75 cm | 29950 | 29954 | 819,00 |



Découvrez ce produit en vidéo sur la chaîne Planorga



Disposition des feuilles à l'intérieur des vitrines.

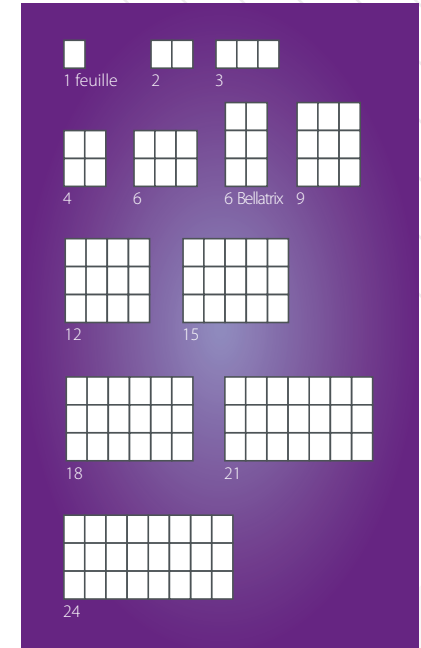

Vitrine Bellatrix

Vitrine en inox brossé éclairée par LED basse consommation aux couleurs de très haute qualité. Cette vitrine possède 5 programmes (stroboscopique, fade, flash, doux, constant), 16 couleurs et est livrée avec une télécommande. Possibilité de branchement sur secteur (5m de câble) et/ou autonome (8h) avec le pack de 2 batteries (option). Montée sur pied à roulettes pour une maintenance aisée et pouvoir la déplacer aussi bien à l'intérieur qu'à l'extérieur. Porte levante en verre trempé assistée de 2 vérins hydrauliques, serrure de sécurité.

| Capacité Feuilles | Réf. | Prix indicatif € HT |
|-------------------|-------|---------------------|
| 4xA4 | 29250 | 1.096,00 |
| 6xA4 | 29251 | 1.457,00 |
| Pack 2 batteries | 29255 | 177,00 |



Vitrine d'intérieur Adhara

Epaisseur 20 mm, fermeture invisible par clé à 6 pans (fournie), cadre en alu anodisé, façade de plexi 3 mm. Sans serrure.

| Capacité Feuilles | HxL (hors tout) | Réf. | Prix indicatif € HT |
|-------------------|-----------------|-------|---------------------|
| 1xA4 | 32x23 cm | 16230 | 49,70 |
| 2xA4 | 32x44 cm | 16240 | 56,70 |
| 3xA4 | 32x65 cm | 16242 | 69,90 |
| 4xA4 | 62x44 cm | 16244 | 76,70 |



Vitrine d'intérieur Phoenix porte-noms

Vitrine fond métal avec glissières porte-noms. Capacité calculée pour des étiquettes d'une longueur de 10 cm.

| | Réf. | Prix indicatif € HT |
|--------------------|-------|---------------------|
| Pour 20 étiquettes | 29330 | 94,30 |
| Pour 40 étiquettes | 29331 | 116,00 |
| Pour 80 étiquettes | 29332 | 205,00 |

Disposition des feuilles à l'intérieur des vitrines.

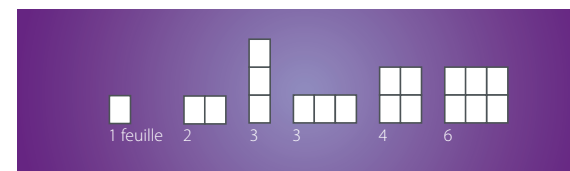

Vitrine d'intérieur Phoenix

Extra plate 27 mm hors tout, 11,8 mm utile, cadre alu anodisé, coins arrondis injectés gris, ouvrant plexi de 3 mm, serrure. Possibilité de serrures différentes : à préciser à la commande.

| Capacité Feuilles | HxL (hors tout) | Fond métal | Fond liège | Prix indicatif € HT |
|-------------------|-----------------|------------|------------|---------------------|
| 1xA4 | 34x26 cm | 29300 | 29306 | 60,10 |
| 2xA4 | 34x47 cm | 29301 | 29307 | 74,50 |
| 3xA4 horizontal | 34x68 cm | 29302 | 29308 | 94,50 |
| 3xA4 vertical | 94x26 cm | 29303 | 29309 | 94,50 |
| 4xA4 | 64x47 cm | 29304 | 29310 | 119,00 |
| 6xA4 vertical | 94x47 cm | 29305 | 29311 | 150,00 |
| 6xA4 horizontal | 64x68 cm | 29313 | 29312 | 150,00 |

Disposition des feuilles à l'intérieur des vitrines.

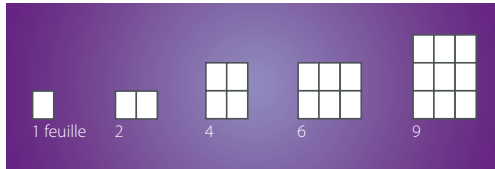

NOUVEAU

Vitrine d'intérieur Etamin €

Avec un style design épuré, des profils en alu anodisé, cette vitrine saura mettre en valeur vos documents.

Porte battante en verre trempé 4mm. Epaisseur hors tout 29mm, utile 9mm.

Fixation invisible par les 4 coins.

Possibilité de serrures différentes : à préciser à la commande.

| Capacité Feuilles | HxL (hors tout) | Fond métal | Prix indicatif € HT |
|-------------------|-----------------|------------|---------------------|
| 4xA4 | 73x55.5 cm | 16683VF | 222,00 |
| 6xA4 | 73x76.5 cm | 16685VF | 263,00 |
| 9xA4 | 103x76.5 cm | 16687VF | 359,00 |



Vitrine d'intérieur Alya €

Extra plate hors tout 28 mm, utile 15 mm, avec profil alu anodisé et coins arrondis injectés gris. Porte en verre de 3 mm encadré. Charnière amovible, facilitant la pose de la vitrine et la maintenance. Sa conception permet un changement de porte sans démonter la vitrine en cas de bris de verre. Serrure 1 point. Fixation invisible par les 4 angles.

Possibilité de serrures différentes : à préciser à la commande.

| Capacité Feuilles | HxL (hors tout) | Fond métal | Fond liège | Prix indicatif € HT | Fond Post-it® | Prix indicatif € HT |
|-------------------|-----------------|------------|------------|---------------------|---------------|---------------------|
| 1xA4 | 39x30 cm | 29601 | 29620 | 114,00 | 29630 | 128,00 |
| 2xA4 | 39x51 cm | 29602 | 29621 | 134,00 | 29631 | 165,00 |
| 4xA4 | 67x51 cm | 29604 | 29614 | 195,00 | 29634 | 204,00 |
| 6xA4 | 67x72 cm | 29606 | 29616 | 228,00 | 29636 | 242,00 |
| 9xA4 | 98x72 cm | 29609 | 29619 | 326,00 | 29639 | 350,00 |



Vitrine d'intérieur Grumium €

Sa silhouette avant-gardiste et son cadre en alu anodisé valorisent l'importance de vos informations, grâce à une structure très design. L'ouvrant est intégralement encadré par un profil aluminium gris RAL 7015 (verre 4 mm) et vient se visser sur la charnière du dormant. Fond tôle galvanisée. Epaisseur hors tout 35 mm, utile 20 mm.

| Capacité Feuilles | HxL (hors tout) | Réf. | Prix indicatif € HT |
|-------------------|-----------------|-------|---------------------|
| 6xA4 | 75x75 cm | 16600 | 230,00 |
| 9xA4 | 102x75 cm | 16601 | 328,00 |

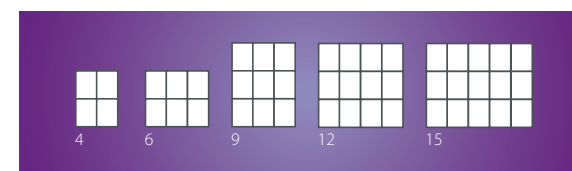

Disposition des feuilles à l'intérieur des vitrines.

Vitrine d'intérieur Aludra 



Pour un affichage en toute sécurité ! Cette vitrine d'intérieur a un profil alu anodisé avec des coins arrondis injectés gris. Façade en verre trempé ou plexi 4 mm. Epaisseur hors tout 44 mm, utile 24 mm.

Versión porte battante : Verre trempé ou plexi 4 mm. 1 serrure de sécurité avec 2 points d'ancrage. Charnière toute hauteur.

Versión porte levante : Plexi 4 mm. Ouverture de la porte assistée par 2 vérins à gaz, 2 serrures de sécurité situées dans chaque angle inférieur. Charnière toute longueur.

Possibilité de serrures différentes : à préciser à la commande.

Vitrine d'intérieur Aludra

| Capacité feuilles | HxL (hors tout) | Verre trempé  | | | | | Plexi  | | | | |
|-----------------------|--------------------|--|---------------|------------------------|------------------|------------------------|---|---------------|------------------------|------------------|------------------------|
| | | Fond métal | Fond liège | Prix indicatif € HT | Fond Post-it® | Prix indicatif € HT | Fond métal | Fond liège | Prix indicatif € HT | Fond Post-it® | Prix indicatif € HT |
| 4xA4 | 71x53 cm | 29005VF | 29000VF | 257,00 | 29030VF | 240,00 | 29005PL | 29000PL | 244,00 | 29030PL | 228,00 |
| 6xA4 | 71x74 cm | 29006VF | 29001VF | 309,00 | 29031VF | 289,00 | 29006PL | 29001PL | 294,00 | 29031PL | 275,00 |
| 9xA4 | 101x74 cm | 29007VF | 29002VF | 427,00 | 29032VF | 406,00 | 29007PL | 29002PL | 406,00 | 29032PL | 386,00 |
| 12xA4 | 101x95 cm | 29008VF | 29003VF | 519,00 | 29033VF | 487,00 | 29008PL | 29003PL | 494,00 | 29033PL | 463,00 |
| 15xA4 (porte levante) | 101x116 cm | 29009VF | 29004VF | 725,00 | 29034VF | 679,00 | 29009PL | 29004PL | 683,00 | 29034PL | 645,00 |



(1)



(2)



(3)



(4)

| | Réf. | Prix indicatif € HT |
|--|-------|---------------------|
| Piètement simple à roulettes - H190 cm (1) | 29026 | 293,00 |
| Piètement double - H190xL45 cm (2) | 29047 | 390,00 |
| Vitrine pour 98 clés - H71xL74 cm (3) | 29041 | 434,00 |
| Porte-clés plastiques (par lot de 25) (4) | 29045 | 11,60 |



Piètement intérieur sur roulettes à frein Ø 7,5 cm (exclusivement sur fond métal)

Piètement intérieur sur patins (exclusivement sur fond métal)

| Réf. | Prix indicatif € HT |
|-------|---------------------|
| 16902 | 557,00 |
| 16903 | 522,00 |



Piètement double laqué pour vitrine d'intérieur (vendus séparément)

Piètement en tube acier laqué, traverse en alu anodisé pour une plus grande rigidité et 4 roulettes à frein Ø 50 mm. Adaptable aux vitrines portes coulissantes.

| Réf. | Prix indicatif € HT |
|-------|---------------------|
| 22550 | 224,00 |

Disposition des feuilles à l'intérieur des vitrines.

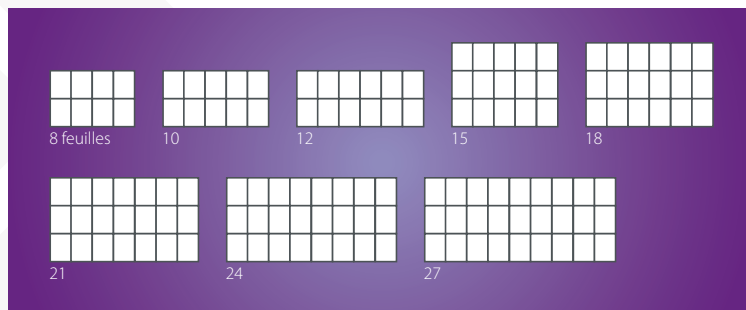
Vitrine Almach 

Une vitrine design !

Cadre en alu anodisé strié sur les côtés avec des coins translucides. Epaisseur hors tout 45 mm, utile 17 mm, glaces coulissantes en verre trempé épaisseur 4 mm sur roulements à billes. Sa serrure de sécurité à piston discrète laisse tout l'espace pour l'affichage de vos documents.

Option : piétement double (cf. p 65) pouvant recevoir une ou deux vitrines, éclairage.

Possibilité de serrures différentes : à préciser à la commande.

| Capacité Feuilles | HxL (hors tout) | Fond métal | Fond liège | Prix indicatif € HT |
|-------------------|-----------------|------------|------------|---------------------|
| 8xA4 | 66x90 cm | 16870VF | 16850VF | 384,00 |
| 10xA4 | 66x111 cm | 16871VF | 16851VF | 419,00 |
| 12xA4 | 66x132 cm | 16872VF | 16852VF | 464,00 |
| 15xA4 | 96x111 cm | 16873VF | 16853VF | 488,00 |
| 18xA4 | 96x132 cm | 16874VF | 16854VF | 560,00 |
| 21xA4 | 96x153 cm | 16876VF | 16856VF | 677,00 |
| 24xA4 | 96x174 cm | 16877VF | 16857VF | 638,00 |
| 27xA4 | 96x195 cm | 16875VF | 16855VF | 664,00 |

Vitrine d'intérieur Algol 

Une grande capacité d'affichage !

Cadre alu anodisé avec coins arrondis injectés gris. Epaisseur hors tout 50 mm, utile 20 mm, glaces coulissantes en verre trempé épaisseur 4 mm sur roulements à billes. La serrure de sécurité à piston discrète permet une lisibilité de vos informations sans encombre. Fixation invisible par les 4 angles.

Option : piétement double (cf. p 65) pouvant recevoir une ou deux vitrines, éclairage.

Possibilité de serrures différentes : à préciser à la commande.

| Capacité Feuilles | HxL (hors tout) | Fond métal | Fond liège | Prix indicatif € HT |
|-------------------|-----------------|------------|------------|---------------------|
| 8xA4 | 68x92 cm | 29010VF | 29016VF | 349,00 |
| 10xA4 | 68x113 cm | 29011VF | 29017VF | 382,00 |
| 12xA4 | 68x134 cm | 29012VF | 29018VF | 422,00 |
| 15xA4 | 98x113 cm | 29013VF | 29019VF | 444,00 |
| 18xA4 | 98x134 cm | 29014VF | 29020VF | 509,00 |
| 21xA4 | 98x155 cm | 29022VF | 29024VF | 580,00 |
| 24xA4 | 98x176 cm | 29023VF | 29025VF | 604,00 |
| 27xA4 | 98x197 cm | 29015VF | 29021VF | 616,00 |



Plantes vertes artificielles

Parfaitement imitées, aucun entretien, s'adaptent à tout type de pot.

| | Hauteur | Réf. | Prix indicatif € HT |
|---|---------|-------|---------------------|
| Bambou (1) | 180 cm | 17045 | 312,00 |
| Pin luxé (2) | 150 cm | 17065 | 199,00 |
| Bananier (3) | 170 cm | 17066 | 298,00 |
| Strelitzia (4) | 95 cm | 17067 | 102,00 |
| Palmier bouteille (5) | 260 cm | 17068 | 995,00 |
| Palmier raphis (6) | 150 cm | 17069 | 249,00 |
| Ficus lianes feuilles vertes/crèmes (7) | 180 cm | 17044 | 239,00 |
| Ficus lianes - feuilles vertes (8) | 180 cm | 17043 | 239,00 |
| Palmier 3 troncs (9) | 170 cm | 17070 | 322,00 |
| Pot plastique rond ø 40 cm (10) | 33 cm | 17071 | 109,00 |



NOUVEAU

Bouquet Water Lily

Vase en verre translucide H10 x L20 x l20 cm. Plante en Tergal. Poids : 0.625 Kg. Usage intérieur



NOUVEAU

Graminée en plaque

A poser ou à fixer au mur. H25.5 x L25.5 x P8 cm Poids : 0.650 Kg. Usage intérieur / extérieur



NOUVEAU

Bouquet Cymbidium

Vase en verre vert Ø 12cm. Plante en Tergal H90 x L44 cm. Usage intérieur.



NOUVEAU

Jardinière Onion Grass

Herbe en polyéthylène H76 cm. Jardinière en PVC noir H40 x L80 x P30 cm Dimensions totales : H100 x L80 x P30 cm Poids : 10 Kg. Usage intérieur.



NOUVEAU

Pin Bonsai

Tronc en résine, feuillage en polyéthylène. Bac en PVC noir Dimensions totales : H33 x L33 x P22 cm Usage intérieur / extérieur.



NOUVEAU

Buis en plaque

A poser ou à fixer au mur En polyéthylène H25.5 x L25.5 x P3 cm Poids : 0.210 Kg Usage intérieur / extérieur.



NOUVEAU

Mousse en plaque

A poser ou à fixer au mur. Rouleau à couper à la dimension souhaitée. En nylon H100 x L 100 x P2 cm. Poids : 2.88 Kg



NOUVEAU

Haie Bambou

Cannes en bois, feuilles en Tergal. Socle bois. Dimensions totales : H150 x L150x P60 cm Poids : 6.57 Kg. Usage intérieur.



NOUVEAU

Buis Boule

Boule en polyéthylène Ø 50 cm Pot noir brillant en PVC H56 x L30 x l30cm Hauteur totale 110 cm, 10 Kg Usage intérieur.

| | Réf. | Prix indicatif € HT | | Réf. | Prix indicatif € HT |
|------------------------|-------|---------------------|--------------------|-------|---------------------|
| Buis Boule | 17073 | 477,00 | Buis en plaque | 17077 | 10,90 |
| Graminée en plaque | 17078 | 17,80 | Mousse en plaque | 17079 | 133,00 |
| Bouquet Cymbidium | 17081 | 162,00 | Bouquet Water Lily | 17080 | 154,00 |
| Jardinière Onion Grass | 17074 | 696,00 | Haie Bambou | 17076 | 444,00 |
| Pin Bonsai | 17075 | 50,50 | | | |



NOUVEAU

Bacs Planotri

Ensemble de tri sélectif en acier laqué

3 bacs mobiles de grande capacité, 50 litres chacun

Jaune : Papier

Bleu : Bouteilles et flacons en plastique, boîtes métalliques

Gris : Déchets ordinaires

H84 x L114 x P49 cm

| | Réf. | Prix indicatif € HT |
|---------------|-------|------------------------|
| Bacs Planotri | 17100 | 883,00 |

**Corbeille multi-usages**

Bac multi-usages en acier laqué pour récupération papier A4.

| | HxLxP (hors tout) | Réf. | Prix indicatif € HT |
|------------------|-------------------|-------|------------------------|
| Bac multi-usages | 30,5x41,5x33 cm | 17072 | 63,80 |

Coloris à préciser :

| | |
|----------|------------|
| RAL 1018 | Jaune |
| RAL 6018 | Vert |
| RAL 9006 | Aluminium |
| RAL 5015 | Bleu |
| RAL 9010 | Blanc |
| RAL 7035 | Gris clair |
| RAL 2008 | Orange |
| RAL 7016 | Anthracite |
| RAL 3000 | Rouge |

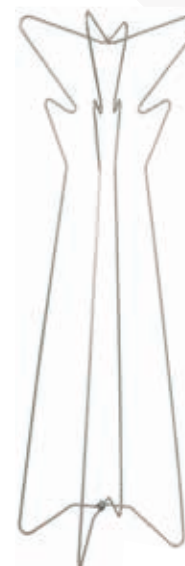
**Porte-manteaux Merak** €

Structure en fil courbé permettant de proposer un modèle aérien et original tout en étant solide.

Suspendez vos vêtements et cintres sur ce fil courbé en acier 10 mm laqué époxy gris alu.

| | HxL | Réf. | Prix indicatif € HT |
|---------------------|-----------|-------|------------------------|
| Portemanteau Méraak | 175x59 cm | 17060 | 82,70 |

**Pied'Art** €

Piétement universel tout acier s'adaptant à la hauteur de votre tableau

| | Réf. | Prix indicatif € HT |
|-----------------|-------|------------------------|
| Hauteur 1 mètre | 17198 | 661,00 |
| Hauteur 2 mètre | 17199 | 831,00 |



Cloison Heka €

Elégante et discrète cette cloison se décline en 2 largeurs et 2 finitions en médium mélaminé (épaisseur 8 mm). Sa conception astucieuse et son mode d'assemblage sans outil permettent tout type de configuration. Livrée avec 4 pieds de 30 cm orientables.

| HxL |  Tilleul ambré |  Gris métal | Prix indicatif € HT |
|------------|---|--|---------------------|
| 160x80 cm | 16173 | 16175 | 479,00 |
| 160x120 cm | 16174 | 16176 | 608,00 |



Cloison Mintaka €

Organisez votre espace avec cette cloison simple et rapide à installer. Existe en 2 finitions médium mélaminé. Piétements en acier laqué époxy gris aluminium.

| HxL |  Tilleul ambré |  Gris métal | Prix indicatif € HT |
|-----------|---|--|---------------------|
| 160x80 cm | 16183 | 16185 | 185,00 |

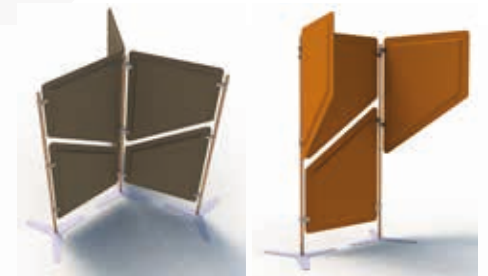

De nombreux coloris disponibles.
Pour vos aménagements, nous consulter.



Ensemble modulaire de solutions acoustiques Privacy €

Panneaux multifonctions, à la fois élément de séparation d'espaces et surface d'affichage punaisable, il améliore le confort acoustique des bureaux paysagers. Privacy est modulable à souhait: cloisons linéaires, kiosque, hub (cabine téléphonique), cloison de séparation pour postes de travail.



Chevalet castor

Chevalet d'affichage double équipé de 2 cadres Castor en alu anodisé. Grande stabilité grâce à 2 compas de maintien. Pliable pour le transport.

| | HxL par face (utile en cm) | Réf. | Prix indicatif € HT |
|----|----------------------------|-------|---------------------|
| A1 | 84,1x59,4 | 17630 | 149,00 |
| A0 | 118,9x84,1 | 17631 | 199,00 |



(1)

Castor sur pied (1)

Cadre Castor monté sur un piétement simple chromé et embase acier laqué noir. Hauteur totale 120 cm.

| | Réf. | Prix indicatif € HT |
|-----------------------------------|-------|---------------------|
| Castor A4 vertical sur poteau (1) | 17604 | 211,00 |
| Castor A3 horizontal sur poteau | 17620 | 281,00 |

Guide-file extérieur blanc (2)

| | Réf. | Prix indicatif € HT |
|---------------------------------------|-------|---------------------|
| Poteau extérieur blanc H88cm - Ø34 cm | 17571 | 129,00 |
| Chaînette 250 cm | 17575 | 235,00 |



(2)



(1)



(2)

NOUVEAU

Cendrier prestige

Cendrier sur pied en inox d'une hauteur de 100 cm possède un design raffiné et élégant. Son pied est stable et résiste face aux intempéries grâce à son socle lesté. Cendrier mural en inox brossé de 53 cm. Facile à fixer sur tous type de murs, livré avec le kit de fixation.

| | Réf. | Prix indicatif € HT |
|-----------------------|-------|---------------------|
| Sur pied - 100 cm (1) | 17740 | 136,00 |
| Mural - 53 cm (2) | 17741 | 92,10 |



Guide-file éco

| | Réf. | Prix indicatif € HT |
|---|-------|---------------------|
| Poteau (la paire) | 17576 | 151,00 |
| Cordon 150 cm - Coloris noir (possibilité gris ou bordeaux) | 17577 | 95,30 |



Socle lesté 12 Kg

Longueur 150cm

NOUVEAU

Guide-file prestige à cordon

Poteau d'accueil modèle or à tête ronde ou chromé à tête plate. Grande stabilité grâce au socle de 12 kilos. Convient pour un usage intérieur ou extérieur. Les cordes bronze et noire de 38 mm sont faites à partir de corde tressés en satin, les cordes rouge et bleu de 38 mm sont en velours.

| | Chromé | Doré | Prix indicatif € HT |
|------------------------|--------|-------|---------------------|
| Poteau sur socle lesté | 17700 | 17710 | 130,00 |
| Platine murale | 17701 | 17711 | 15,30 |
| Porte-affiche A4 | 17702 | 17712 | 90,30 |
| Cordon velours bleu | 17703 | 17713 | 53,60 |
| Cordon velours rouge | 17704 | 17714 | 53,60 |
| Cordon tressé noir | 17705 | 17715 | 53,60 |
| Cordon tressé bronze | 17706 | 17716 | 53,60 |

NOUVEAU

Guide-file prestige à sangle

Poteau d'accueil en inox brossé à sangle rétractable avec accroche murale. Bonne stabilité grâce à son pied lesté. Convient pour un usage intérieur ou extérieur.

| | Noir | Rouge | Gris | Prix indicatif € HT |
|---|-------|-------|-------|---------------------|
| Poteau chromé (6) | 17720 | 17721 | 17722 | 170,00 |
| Enrouleur mural chromé (7) | 17730 | 17731 | 17732 | 75,20 |
| Porte-affiche A4 chromé (vendu sans poteau) (8) | 17725 | | | 90,30 |

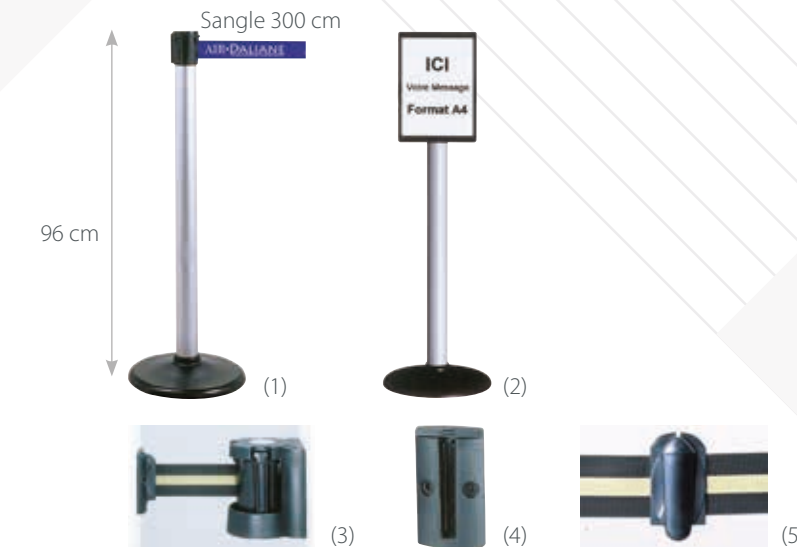

Guide-file à sangle

| | Réf. | Prix indicatif € HT |
|--|-------|---------------------|
| Poteau à sangle noir/argent Ø32,5 cm (1) | 17605 | 330,00 |
| Poteau d'information équipé d'un porte document A4 (2) | 17606 | 399,00 |
| Enrouleur à sangle mural (3) | 17607 | 148,00 |
| Platine murale de réception - partie femelle (4) | 17608 | 16,50 |
| Pièce de liaison entre deux sangles (5) | 17609 | 13,30 |





Photographie décorative

Décorez votre accueil, vos bureaux à l'aide de ces photographies acryliques ou sur tôle.

| | HxL | Réf. | Prix indicatif € HT |
|---------------------------------------|-----------|-------|---------------------|
| Métropolitain (métal) (1) | 80x120 cm | 17225 | 478,00 |
| Les 2 Dames (métal) (2) | 120x80 cm | 17226 | 478,00 |
| Aéronef (métal) (3) | 53x80 cm | 17227 | 237,00 |
| Fraicheur (métal) (4) | 40x60 cm | 17228 | 137,00 |
| Un autre monde (métal) (5) | 80x120 cm | 17229 | 478,00 |
| New-York (acrylique) (6) | 53x80 cm | 17230 | 172,00 |
| Palette (acrylique) (7) | 40x120 cm | 17231 | 172,00 |
| Dupont et Dupond (acrylique) (8) | 40x120 cm | 17232 | 172,00 |
| H2O (acrylique) (9) | 40x60 cm | 17233 | 103,00 |
| Fraises (acrylique) (10) | 60x60 cm | 17234 | 137,00 |
| Scotch (acrylique) (11) | 80x120 cm | 17235 | 412,00 |
| Big Ben (acrylique avec pendule) (12) | 120x23 cm | 17236 | 172,00 |



Rayonnage Design

Très original : alliance d'une structure galvanisée et de plateaux en verre dépoli 5 mm. Composé de 4 montants (2 pour le suivant) et de 4 ou 5 tablettes.

| | HxLxP (hors tout) | Réf. | Prix indicatif € HT |
|---|-------------------|-------|---------------------|
| Module départ : 4 montants + 4 tablettes + 4 plateaux verre | 180x102,1x40 cm | 42000 | 473,00 |
| Module suivant : 2 montants + 4 tablettes + 4 plateaux verre | 180x98,1x40 cm | 42001 | 445,00 |
| Module départ : 4 montants + 5 tablettes + 5 plateaux verre | 200x102,1x40 cm | 42005 | 568,00 |
| Module suivant : 2 montants + 5 tablettes + 5 plateaux verre | 200x98,1x40 cm | 42006 | 503,00 |



Rayonnage Galva

Performant : composé de 4 montants (2 pour le suivant) et de 5 tablettes galvanisées. Pratique pour l'entretien et montage facile. Hauteur 200 cm. Charge par tablette : jusqu'à 150 kg.

| | HxLxP (hors tout) | Réf. | Prix indicatif € HT |
|---|-------------------|-------|---------------------|
| Module départ : 4 montants + 5 tablettes | 200x102,1x40 cm | 42020 | 214,00 |
| Module suivant : 2 montants + 5 tablettes | 200x98,1x40 cm | 42021 | 167,00 |
| Module départ : 4 montants + 5 tablettes | 200x102,1x50 cm | 42022 | 226,00 |
| Module suivant : 2 montants + 5 tablettes | 200x98,1x50 cm | 42023 | 179,00 |
| Module départ : 4 montants + 5 tablettes | 200x102,1x60 cm | 42024 | 238,00 |
| Module suivant : 2 montants + 5 tablettes | 200x98,1x60 cm | 42025 | 189,00 |



Rayonnage Universel

Economique, fonctionnel et très compact. Elément de départ : 4 montants en acier laqué époxy bleu RAL 5019 et 5 tablettes finition galvanisée.

Elément suivant : 2 montants et 5 tablettes. Existe en 3 profondeurs (40 cm, 50 cm et 60 cm).

Possibilité de recouvrement des tablettes tubulaires par un plateau bois en option.

Charge par tablette : jusqu'à 90 kg. Colisage : le kit est livré dans un carton (notice de montage fournie, facile à monter).

| | HxLxP (hors tout) | Réf. | Prix indicatif € HT |
|---|-------------------|-------|---------------------|
| Module départ : 4 montants + 5 tablettes | 200x103x40 cm | 42060 | 136,00 |
| Module suivant : 2 montants + 5 tablettes | 200x100x40 cm | 42061 | 109,00 |
| Plateau de recouvrement en bois (x5) | | 42070 | 18,70 |
| Module départ : 4 montants + 5 tablettes | 200x103x50 cm | 42062 | 139,00 |
| Module suivant : 2 montants + 5 tablettes | 200x100x50 cm | 42063 | 111,00 |
| Plateau de recouvrement en bois (x5) | | 42071 | 22,10 |
| Module départ : 4 montants + 5 tablettes | 200x103x60 cm | 42064 | 139,00 |
| Module suivant : 2 montants + 5 tablettes | 200x100x60 cm | 42065 | 133,00 |
| Plateau de recouvrement en bois (x5) | | 42072 | 25,50 |

Lampes et luminaires

**Bow**

| | |
|----------------------------|--|
| Réf. | 24028 |
| Descriptif | Lampadaire Arc 1 tête (livré en 3 colis) |
| Interrupteur | Poussoir sur fil |
| Structure | Fût métal chromé pied marbre blanc ø 35 cm + globe polycarbonate ø 33 cm |
| Dimensions | Hauteur 195 cm, envergure 170 cm |
| Garantie | 2 ans |
| Puissance max. | 60 W |
| Type d'éclairage accepté | Fluo, halogène, LED |
| Douille | E27 |
| Prix indicatif € HT | 204,00 |

**Sander**

| | |
|----------------------------|---|
| Réf. | 24043 |
| Descriptif | Lampadaire Arc 1 tête (livré en 3 colis) |
| Interrupteur | Poussoir sur fil |
| Structure | Fût et pied métal ø 30 cm, globe polycarbonate ø 30 cm |
| Dimensions | Hauteur 175 cm, envergure 115 cm |
| Garantie | 2 ans |
| Puissance max. | 70 W |
| Type d'éclairage accepté | Fluo |
| Douille | E27 |
| Prix indicatif € HT | 146,00 |



Widness

| | |
|----------------------------|---|
| Réf. | 24039 |
| Descriptif | Lampadaire 5 têtes (livré en 2 colis) |
| Interrupteur | Poussoir sur fil |
| Structure | Tout métal Pied marbre blanc ø 35 cm |
| Dimensions | Hauteur 200 cm, envergure 80 cm |
| Garantie | 2 ans |
| Puissance max. | 5x40 W |
| Type d'éclairage accepté | Fluo, halogène, LED |
| Douille | 5x E14 |
| Prix indicatif € HT | 201,00 |

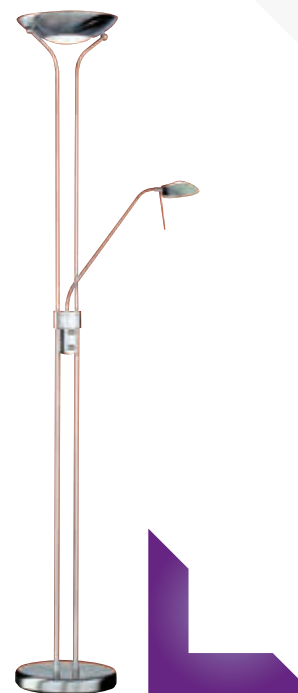

Nestor

| | |
|----------------------------|---|
| Réf. | 24015 |
| Descriptif | Lampadaire halogène avec puits de lumière et liseuse orientable. Eclairage direct et indirect. Livré avec ampoules. |
| Variateur | 2 variateurs sur fût |
| Structure | Tout métal + verre |
| Dimensions | Hauteur 180 cm |
| Garantie | 2 ans |
| Puissance max. | Tête : 230 W Liseuse 40 W (équivalent à 300+60 W) |
| Type d'éclairage accepté | Halogène |
| Douille | Tête : R7S, liseuse : G9 |
| Lumen (Ln) | 5300 |
| Durée de vie (h) | 2000 |
| Classement énergétique | C |
| Prix indicatif € HT | 94,70 |



(1)



(2)

Deventer

| Réf. | 24045 (1) | 24044 (2) |
|----------------------------|---|---|
| Descriptif | Lampadaire Bras et tête articulés | Lampe type architecte Bras et tête articulés |
| Interrupteur | Interrupteur sur fil | Interrupteur sur fil |
| Structure | Métal chromé Tête ø 22 cm Socle ø 32 cm | Métal chromé Tête ø 17 cm |
| Dimensions | Hauteur 200 cm, Envergure jusqu'à 110 cm | Hauteur 94 cm Largeur 55 cm |
| Garantie | 2 ans | 2 ans |
| Puissance max. | 60 W | 42 W |
| Type d'éclairage accepté | Fluo | Fluo |
| Douille | E27 | E27 |
| Prix indicatif € HT | 262,00 | 131,00 |



(1)

NOUVEAU

Benett

| Réf. | 24070 | 24072 |
|----------------------------|------------------------|-----------------------|
| Descriptif | Lampe à poser torsadée | Lampadaire torsadé |
| Interrupteur | Interrupteur sur fil | Interrupteur sur fil |
| Structure | Métal finition chromé | Métal finition chromé |
| Dimensions | 45 cm | 110 cm |
| Garantie | 5 ans | 5 ans |
| Puissance max. | 3,7 W | 9,5 W |
| Type d'éclairage accepté | LED | LED |
| Douille | Ruban LED inclus | Ruban LED inclus |
| Lumen (Ln) | 280 | 700 |
| Durée de vie (h) | 25.000 | 25.000 |
| Classement énergétique | A+ | A |
| Prix indicatif € HT | 76,80 | 102,00 |



Corby

| Réf. | 24013 | 24029 |
|----------------------------|---|---|
| Descriptif | Lampe de bureau. Bras articulé, tête orientable. Livrée avec ampoule. | Lampe de bureau. Bras articulé, tête orientable. Livrée avec ampoule. |
| Interrupteur | Interrupteur sur tête | Interrupteur sur tête |
| Structure | Finition argent/transparent | Finition argent/noir |
| Dimensions | Hauteur 95 cm | Hauteur 95 cm |
| Garantie | 2 ans | 2 ans |
| Puissance max. | 15 W équivaut à 75 W | 15 W équivaut à 75 W |
| Type d'éclairage accepté | Fluo | Fluo |
| Douille | E27 | E27 |
| Lumen (Ln) | 810 | 810 |
| Durée de vie (h) | 10000 | 10000 |
| Classement énergétique | A | A |
| Prix indicatif € HT | 37,70 | 37,70 |



Pure

| Réf. | 24042 |
|----------------------------|---|
| Descriptif | Lampe de bureau Bras et tête articulés |
| Interrupteur | Interrupteur sur fil |
| Structure | Métal chromé |
| Dimensions | Hauteur 73 cm Socle ø 16,5 cm |
| Garantie | 2 ans |
| Puissance max. | 5 W |
| Type d'éclairage accepté | LED |
| Douille | LED inclus |
| Lumen (Ln) | 340 |
| Durée de vie (h) | 15.000 |
| Classement énergétique | A+ |
| Prix indicatif € HT | 87,30 |

**Zenit**

| | |
|----------------------------|----------------------|
| Réf. | <i>24053</i> |
| Descriptif | Lampe de bureau |
| Interrupteur | Interrupteur sur fil |
| Structure | Métal chromé |
| Dimensions | Hauteur 38,5 cm |
| Puissance max. | 5 W |
| Type d'éclairage accepté | LED |
| Douille | LED inclus |
| Lumen (Ln) | 325 |
| Classement énergétique | A |
| Prix indicatif € HT | 72,70 |



NOUVEAU

Orbit

| | |
|----------------------------|--|
| Réf. | <i>24069</i> |
| Descriptif | Lampe à poser Bras articulé en 2 points |
| Interrupteur | Interrupteur sur fil |
| Structure | Métal chromé |
| Dimensions | 67 cm |
| Garantie | 5 ans |
| Puissance max. | 8 W |
| Type d'éclairage accepté | LED |
| Douille | LED inclus |
| Lumen (Ln) | 511 |
| Durée de vie (h) | 25.000 |
| Classement énergétique | A |
| Prix indicatif € HT | 205,00 |



NOUVEAU
Yon

| Réf. | 24074 | 24075 | 24076 |
|----------------------------|---------------------------------------|---------------------------------------|---------------------------------------|
| Descriptif | Lampe à poser Bras flexible | Lampe à poser Bras flexible | Lampe à poser Bras flexible |
| Variateur | Interrupteur sur socle 3 positions | Interrupteur sur socle 3 positions | Interrupteur sur socle 3 positions |
| Structure | Métal laqué blanc | Métal laqué argent | Métal laqué noir |
| Dimensions | 37,5 cm | 37,5 cm | 37,5 cm |
| Garantie | 5 ans | 5 ans | 5 ans |
| Puissance max. | 5,5 W | 5,5 W | 5,5 W |
| Type d'éclairage accepté | LED | LED | LED |
| Douille | LED inclus | LED inclus | LED inclus |
| Lumen (Ln) | 420 | 420 | 420 |
| Durée de vie (h) | 25.000 | 25.000 | 25.000 |
| Classement énergétique | A+ | A+ | A+ |
| Prix indicatif € HT | 64,00 | 64,00 | 64,00 |



NOUVEAU
Luz

| Réf. | 24068 |
|----------------------------|-------------------------------------|
| Descriptif | Lampe à poser |
| Interrupteur | Interrupteur sur fût 3 positions |
| Structure | Métal chromé |
| Dimensions | 40 cm |
| Garantie | 5 ans |
| Puissance max. | 9,6 W |
| Type d'éclairage accepté | LED |
| Douille | LED inclus |
| Lumen (Ln) | 770 |
| Durée de vie (h) | 25.000 |
| Classement énergétique | A+ |
| Prix indicatif € HT | 228,00 |



NOUVEAU

Clarc

| Réf. | 24064 | 24065 | 24066 |
|----------------------------|---------------------------------|---------------------------------|---------------------------------|
| Descriptif | Lampe de bureau Disque lumineux | Lampe de bureau Disque lumineux | Lampe de bureau Disque lumineux |
| Variateur | Variateur sur fût | Variateur sur fût | Variateur sur fût |
| Structure | Métal laqué noir | Métal laqué blanc | Métal chromé |
| Dimensions | 50 cm | 50 cm | 50 cm |
| Garantie | 5 ans | 5 ans | 5 ans |
| Puissance max. | 20 W | 20 W | 20 W |
| Type d'éclairage accepté | LED | LED | LED |
| Douille | LED inclus | LED inclus | LED inclus |
| Lumen (Ln) | 1.800 | 1800 | 1800 |
| Durée de vie (h) | 25.000 | 25.000 | 25.000 |
| Classement énergétique | A+ | A+ | A+ |
| Prix indicatif € HT | 382,00 | 382,00 | 382,00 |



NOUVEAU

Style

| Réf. | 24073 |
|----------------------------|---------------------------------------|
| Descriptif | Anneaux sur socle |
| Interrupteur | Interrupteur sur socle 3 positions |
| Structure | Métal chromé |
| Dimensions | Diamètre 36 cm |
| Garantie | 5 ans |
| Puissance max. | 11 W |
| Type d'éclairage accepté | LED |
| Douille | LED inclus |
| Lumen (Ln) | 850 |
| Durée de vie (h) | 25.000 |
| Classement énergétique | A |
| Prix indicatif € HT | 141,00 |



Newton

| | |
|----------------------------|--|
| Réf. | 24021 |
| Descriptif | Lampe de bureaux tactile 3 niveaux de puissance (faible/moyen/fort) |
| Interrupteur | Tactile |
| Structure | Tout métal + verre dépoli |
| Dimensions | Hauteur 39 cm |
| Garantie | 2 ans |
| Puissance max. | Maxi 2x40 W |
| Type d'éclairage accepté | Halogène |
| Douille | 2x E14 |
| Prix indicatif € HT | 70,70 |



Vannes

| | |
|----------------------------|------------------------------------|
| Réf. | 24067 |
| Descriptif | Lampe à poser |
| Interrupteur | Interrupteur sur socle 3 positions |
| Structure | Métal chromé Acrylique blanc |
| Dimensions | 39 cm |
| Garantie | 5 ans |
| Puissance max. | 10,5 W |
| Type d'éclairage accepté | LED |
| Douille | LED inclus |
| Lumen (Ln) | 680 |
| Durée de vie (h) | 25.000 |
| Classement énergétique | A |
| Prix indicatif € HT | 179,00 |

**Cotto**

| | |
|---------------------------------|--|
| Réf. | 24014 |
| Descriptif | Lampe LED à pince. Ouverture maximum de la pince 3 cm |
| Interrupteur | Interrupteur sur fil |
| Structure | Structure flexible et tête tout métal |
| Dimensions | Hauteur 25 cm |
| Garantie | 2 ans |
| Puissance max. | 2 W équivalent à 20 W |
| Type d'éclairage accepté | LED |
| Douille | LED inclus |
| Lumen (Ln) | 165 |
| Durée de vie (h) | 20000 |
| Classement énergétique | A+ |
| Prix indicatif € HT | 58,10 |



(1)



(2)



(3)

Futura

| Réf. | 24040 (1) | 24061 (2) | 24062 (3) |
|---------------------------------|------------------------------------|---|-------------------------------------|
| Descriptif | Lampe d'ambiance Métal et verre | Suspension x1 Métal et verre x1 | Suspensions x4 Métal et verre |
| Interrupteur | Interrupteur sur fil | | |
| Structure | Métal + verre | Métal + verre | Métal + verre |
| Dimensions | Hauteur 49 cm Diamètre 28 cm | Hauteur max 150 cm Base diamètre 12 cm | Hauteur max 150 cm Largeur 78 cm |
| Garantie | 2 ans | 2 ans | 2 ans |
| Puissance max. | 60 W | 42 W | 4x42 W |
| Type d'éclairage accepté | Fluo | Fluo | Fluo |
| Douille | E27 | E14 | E14 |
| Prix indicatif € HT | 102,00 | 37,70 | 204,00 |

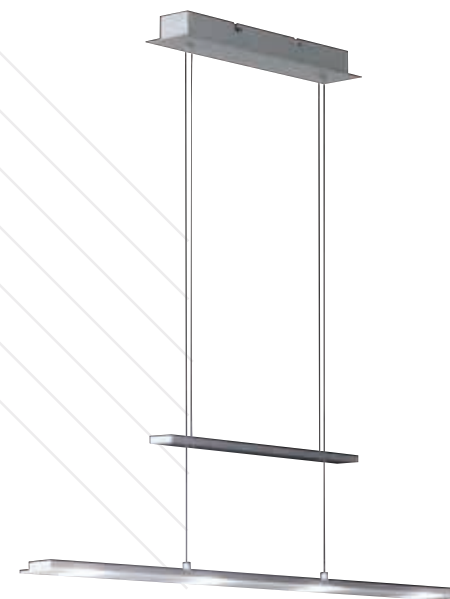
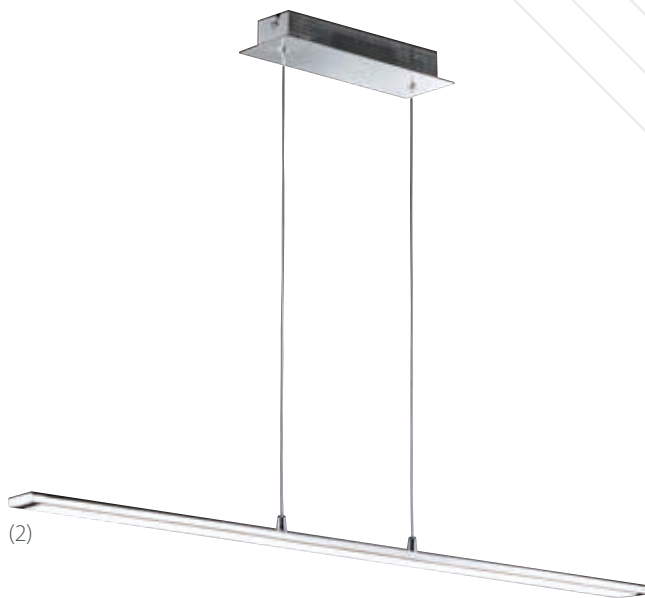

Mecur

| Réf. | 24056 (1) | 24058 | 24057 (2) |
|----------------------------|--------------------------------------|--------------------------------------|-------------------------------------|
| Descriptif | Lampe de bureau | Liseuse | Suspension |
| Interrupteur | Interrupteur sur bras 3 positions | Interrupteur sur bras 3 positions | Intensité variable |
| Structure | Métal chromé | Métal chromé | Métal chromé |
| Dimensions | Hauteur 40 cm Largeur 48 cm | Hauteur 125 cm Largeur 52,5 cm | Hauteur max 150 cm Largeur 94 cm |
| Puissance max. | 7,2 W | 8,6 W | 19,5 W |
| Type d'éclairage accepté | LED | LED | LED |
| Douille | LED inclus | LED inclus | LED inclus |
| Lumen (Ln) | 504 | 672 | 1462 |
| Classement énergétique | A | A | A |
| Prix indicatif € HT | 252,00 | 369,00 | 470,00 |

Alva

| Réf. | 24052 |
|----------------------------|--------------------------------------|
| Descriptif | Suspension ajustable |
| Structure | Métal finition acier |
| Dimensions | Hauteur max 150 cm Largeur 100 cm |
| Puissance max. | 4x3 W |
| Type d'éclairage accepté | LED |
| Douille | LED inclus |
| Lumen (Ln) | 240 |
| Classement énergétique | A+ |
| Prix indicatif € HT | 175,00 |

Vitrines d'exposition

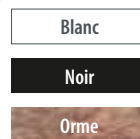

Deneb €

H180 x L80 x P47 cm. Vitrine montée sur socle en mélaminé avec roulettes (blanc, noir ou loupe d'orme). 2 portes coulissantes en verre trempé, épaisseur 5 mm. 4 étagères (distance entre chaque étagère à partir du bas en cm 40, 35, 32, 26, 26), non réglables en hauteur. Toit en verre ou éclairant en mélaminé (blanc, noir ou loupe d'orme).

| | Réf. | Prix indicatif € HT |
|---|-------|------------------------|
| Socle/plafond loupe d'orme avec éclairage | 45065 | 663,00 |
| Socle/plafond blancs avec éclairage | 45063 | 583,00 |
| Socle/plafond noirs avec éclairage | 45064 | 583,00 |
| Socle noir plafond verre sans éclairage | 45061 | 489,00 |
| Socle blanc plafond verre sans éclairage | 45060 | 489,00 |
| Socle orme plafond verre sans éclairage | 45062 | 553,00 |

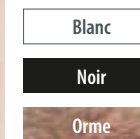

Nashira €

H180 x L80 x P37 cm. Vitrine montée sur socle en mélaminé avec roulettes (blanc, noir ou loupe d'orme). 2 portes coulissantes en verre trempé, épaisseur 5 mm. 6 étagères (distance entre chaque étagère à partir du bas en cm 25, 23, 23, 23, 22, 22, 22), non réglables en hauteur. Toit en verre ou éclairant en mélaminé (blanc, noir ou loupe d'orme).

| | Réf. | Prix indicatif € HT |
|---|-------|------------------------|
| Socle/plafond loupe d'orme avec éclairage | 45055 | 663,00 |
| Socle/plafond blancs avec éclairage | 45053 | 583,00 |
| Socle/plafond noirs avec éclairage | 45054 | 583,00 |
| Socle noir plafond verre sans éclairage | 45051 | 489,00 |
| Socle blanc plafond verre sans éclairage | 45050 | 489,00 |
| Socle orme plafond verre sans éclairage | 45052 | 553,00 |



Blanc
Noir



Blanc
Noir

Gemma

H180 x L120 x P47 cm. Vitrine double montée sur socle en mélaminé avec roulettes. 2 x 4 étagères non réglables en hauteur, 2 portes coulissantes en verre trempé épaisseur 5 mm montées sur rail métallique, (distance entre chaque étagère à partir du bas en cm 40, 35, 32, 26,26), non réglables en hauteur. Socle en mélaminé coloris blanc ou noir.

| | Réf. | Prix indicatif € HT |
|---------------------------|-------|---------------------|
| Vitrine Gemma socle blanc | 45031 | 993,00 |
| Vitrine Gemma socle noir | 45032 | 993,00 |

Alami

H180 x L52 x P47 cm. Vitrine montée sur socle en mélaminé avec roulettes. 2 portes coulissantes en verre trempé, épaisseur 5 mm. 4 étagères fixes (distance entre chaque étagère à partir du bas en cm 40, 31, 31, 31, 31), non réglables en hauteur. Socle en mélaminé coloris blanc ou noir. Plafonnier lumineux en mélaminé coloris blanc ou noir.

| | Réf. | Prix indicatif € HT |
|--|-------|---------------------|
| Vitrine Alami socle blanc/plafond verre | 45090 | 402,00 |
| Vitrine Alami socle noir/plafond verre | 45091 | 402,00 |
| Vitrine Alami socle/plafond blanc avec éclairage | 45092 | 500,00 |
| Vitrine Alami socle/plafond noir avec éclairage | 45093 | 500,00 |

Vitrines d'exposition



Blanc

Noir

Nash 

H95 x L72 x P46 cm. Vitrine montée sur roulettes. 2 portes coulissantes en verre trempé, épaisseur 5 mm. Dessus en verre. 2 étagères (distance entre chaque étagère à partir du bas en cm 30, 26, 24), non réglables en hauteur. Socle en mélaminé coloris blanc ou noir.

| | Réf. | Prix indicatif € HT |
|--------------------------|-------|------------------------|
| Vitrine Nash socle blanc | 45100 | 397,00 |
| Vitrine Nash socle noir | 45101 | 397,00 |



Blanc

Noir

Yed 

H180 x L82 x P82 cm. Vitrine d'angle montée sur socle en mélaminé. 2 portes coulissantes en verre trempé épaisseur 5 mm montées sur rail métallique. Dessus en verre. 4 étagères fixes (distance entre chaque étagère à partir du bas en cm 40, 35, 32, 26, 26), non réglables en hauteur. Socle en mélaminé coloris blanc ou noir.

| | Réf. | Prix indicatif € HT |
|---|-------|------------------------|
| Vitrine d'Angle Yed socle blanc/plafond verre | 45080 | 821,00 |
| Vitrine d'Angle Yed socle noir/plafond verre | 45081 | 821,00 |



Scheddih €

SCHEDDIH Meuble bas H180 x L75 x P42 cm. SCHEDDIH sans Meuble H180 x L75 x P42 cm. Étagères en verre réglables en hauteur. Vitrine montée sur roulettes ou vérins en structure aluminium coloris Merisier. 2 portes coulissantes en verre trempé épaisseur 5 mm. La structure portante de la vitrine est constituée de profilés et de joints en aluminium emboîtés, avec blocage mécanique à vis. La finition des profilés et des joints est très résistante aux coups et aux éraflures. A l'intérieur, les étagères possèdent des systèmes de fixation ajustables en hauteur. Plafonnier lumineux en mélaminé coloris merisier.

| | Réf. | Prix indicatif € HT |
|--|-------|---------------------|
| Vitrine Scheddih avec meuble et éclairage | 45047 | 1170,00 |
| Vitrine Scheddih sans meuble, sans éclairage | 45044 | 791,00 |



Dabih €

DABIH Meuble bas H180 x L100 x P42 cm. DABIH sans Meuble H180 x L100 x P42 cm. Étagères réglables en hauteur. Vitrine montée sur roulettes. Vitrine haute en structure aluminium coloris Merisier. 2 portes coulissantes en verre trempé épaisseur 5 mm. La structure portante de la vitrine est constituée de profilés et de joints en aluminium emboîtés, avec blocage mécanique à vis. La finition des profilés et des joints est très résistante aux coups et aux éraflures. A l'intérieur, les étagères possèdent des systèmes de fixation ajustables en hauteur. Base en mélaminé coloris merisier.

| | Réf. | Prix indicatif € HT |
|---------------------------|-------|---------------------|
| Vitrine Dabih avec meuble | 45042 | 1196,00 |
| Vitrine Dabih sans meuble | 45040 | 814,00 |



Ras

H180 x L149 x P42 cm. Vitrine montée sur roulettes. Vitrine double en structure aluminium coloris Argent Naturel. 2 x 2 portes battantes en verre trempé. Epaisseur 5 mm. 4 étagères réglables en hauteur. La structure portante de la vitrine est constituée de profilés et de joints en aluminium emboîtés, avec blocage mécanique à vis. La finition des profilés et des joints est très résistante aux coups et aux éraflures. A l'intérieur, les étagères possèdent des systèmes de fixation ajustables en hauteur. Base en mélaminé coloris Aluminium.

| | Réf. | Prix indicatif € HT |
|-------------|-------|------------------------|
| Vitrine Ras | 45070 | 983,00 |



Algethi

H180 x L100 x P20 cm. Base et cotés en mélaminé coloris aluminium. Vitrine montée sur vérins. 2 portes coulissantes en verre trempé épaisseur 5 mm. 4 étagères réglables en hauteur. La structure portante de la vitrine est constituée de profilés et de joints en aluminium emboîtés, avec blocage mécanique à vis. La finition des profilés et des joints est très résistante aux coups et aux éraflures. A l'intérieur, les étagères possèdent des systèmes de fixation ajustables en hauteur.

| | Réf. | Prix indicatif € HT |
|-----------------|-------|------------------------|
| Vitrine Algethi | 45030 | 1446,00 |



Sarin €

H150 x L50 x P47 cm. Vitrine musée montée sur meuble en mélaminé noir. Hauteur partie verre : 45 cm. Hauteur partie meuble : 105 cm. Verre trempé, épaisseur 5 mm. Meuble bas en mélaminé noir avec 1 étagère et une porte battante. Rampe lumineuse en option.

| | Réf. | Prix indicatif € HT |
|------------------------------------|-------|---------------------|
| Vitrine Sarin | 45020 | 1.226,00 |
| Vitrine Sarin avec rampe lumineuse | 45021 | 1.449,00 |



Arneb €

H94 x L100 x P42 cm. Vitrine table sur pied en structure aluminium coloris noir. Dessus en verre, base miroir. Vitrine montée sur vérins. 2 portes battantes. Verre trempé épaisseur 5 mm. La structure portante de la vitrine est constituée de profilés et de joints en aluminium emboîtés, avec blocage mécanique à vis. La finition des profilés et des joints est très résistante aux coups et aux éraflures. Rampe lumineuse en option.

| | Réf. | Prix indicatif € HT |
|--|-------|---------------------|
| Vitrine Table Arneb | 45010 | 488,00 |
| Vitrine Table Arneb avec rampe lumineuse | 45011 | 680,00 |



Rutculus

H55 x L78 x P25 cm. Vitrine murale. 2 étagères non réglables en hauteur. Dessus en verre, base miroir. 2 portes coulissantes en verre trempé épaisseur 5 mm. Fixations des parois par équerres métalliques. 2 étagères. (distance entre chaque étagère à partir du bas en cm 22, 22, 10).

| | Réf. | Prix indicatif € HT |
|------------------|-------|------------------------|
| Vitrine Rutculus | 45000 | 279,00 |

Table des matières

| | | | |
|-------------------------------------|----------|--|-------------|
| Accessoires pour tableau | 16 à 18 | Poubelles | 68 |
| Aimants | 16-18 | Présentoirs sur pied | 48 à 50 |
| Bacs tri-sélectif | 68 | Présentoirs muraux | 42 |
| Brosses d'effaçage | 17 | Présentoirs plexi | 45 à 47 |
| Cadres Castor | 39-70 | Punaises | 34 |
| Cadres | 38 | Pupitres de conférence | 27 |
| Calendriers | 19 | Rails cimaise | 38 |
| Cartes géographiques | 35-36 | Rails de conférence | 6 |
| Cendriers | 70 | Rayonnages | 72-73 |
| Chevalets de conférence | 14-15 | Rétroprojection | 27 |
| Cloison acoustique | 40-69 | Signalétique | 51 à 55 |
| Cloison modulable | 41 | Stop-trottoir | 39-70 |
| Cloisons | 40-41-69 | Supports mobiles pour écran plat | 28 |
| Corbeilles | 68 | Supports muraux pour écran plat | 28 |
| Ecrans interactifs | 29 | Systèmes d'affichage sur câble | 37 |
| Ecrans de projection | 22 à 26 | Tables de rétroprojection | 27 |
| Feutres | 7-16-20 | Tableaux bivalent | 30 |
| Grilles d'exposition | 41 | Tableaux blanc | 3 |
| Guides-fils | 70-71 | Tableaux d'affichage sur piétement | 33-34-40-41 |
| Lampes et luminaires | 74 à 83 | Tableaux émaillés semi-mat blanc | 11 |
| Murs d'écriture | 8 | Tableaux feutrine | 32 |
| Paperboard | 14-15 | Tableaux interactifs | 29 |
| Patères magnétiques | 18 | Tableaux liège | 30-33-34 |
| Photographies décoratives | 72 | Tableaux mobiles recto/verso | 5 |
| Pied'Art | 68 | Tableaux Post-it | 32 |
| Piètements tableaux scolaires | 9 | Tableaux rotatifs axe horizontal | 5 |
| Pistes graphiques | 9 | Tableaux rotatifs axe vertical | 9 |
| Plannings | 19 à 21 | Tableaux d'affichage | 30 à 34 |
| Plantes artificielles | 67 | Tableaux en verre | 7 |
| Porte-cartes de visite | 45 | Tableaux scolaires | 11-13 |
| Porte-affiches | 42 à 44 | Transcard | 20-21 |
| Porte-brochures mural | 42 | Trépied | 35 |
| Porte-documentations plexi | 44 à 47 | Triptyques blancs | 4 |
| Porte-extincteur magnétique | 18 | Triptyques scolaires | 10-12 |
| Porte-manteaux | 68 | Urnes | 47 |
| Porte-nom plexi | 44 | Vidéoprojecteurs | 26 |
| Porte-visuel | 42 à 44 | Vitrines d'exposition | 84-90 |
| Poteaux de guidage | 70-71 | Vitrines d'affichage d'extérieur | 56 à 61 |
| Potences pour vidéoprojecteur | 26 | Vitrines d'affichage d'intérieur | 62 à 66 |



www.planorga.com