

NOUVEAUTÉS

Palette 600x800 P43

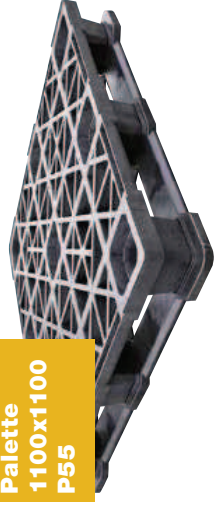

Palette 1100x1100 P55



Caisse-palette avec couvercle P58



Palette universelle P 52



Palettes Lisses P53



Caisse-palettes grands volumes P61



Kitbox pliables P66-67



Bennes Gamme Premium P70-71



ABSICIES
 Etude et réalisation
 05 87 49 40 13
 Arrangement de Bureau,
 Surface Industrielle, Commerciale,
 Equipement et Sécurité d'entrepot
 Avenue de l'Aviation - 10500 Meyssac
 www.absicies.com - contact@absicies.com

MCT2 Bac 4 fûts P76



Coffre verrouillable P113

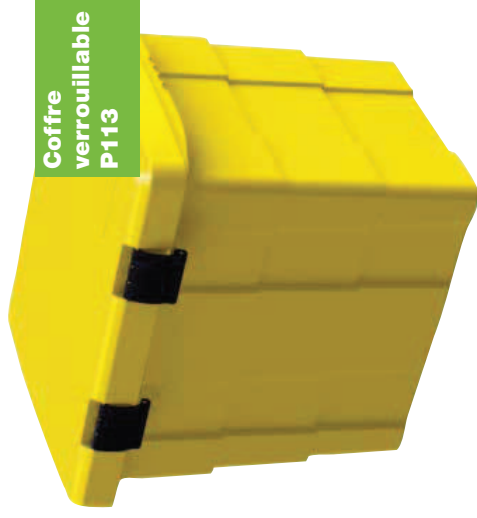

Plaques d'obturation P118



Barrages Polyuréthane P119



DES SOLUTIONS PERSONNALISÉES

NOUVEAU

LOCATION FINANCIÈRE : Transformez vos budgets d'investissements en charges externes mensuelles



manutention métal



manutention plastique



protection de l'environnement



protection des expéditions

manutention

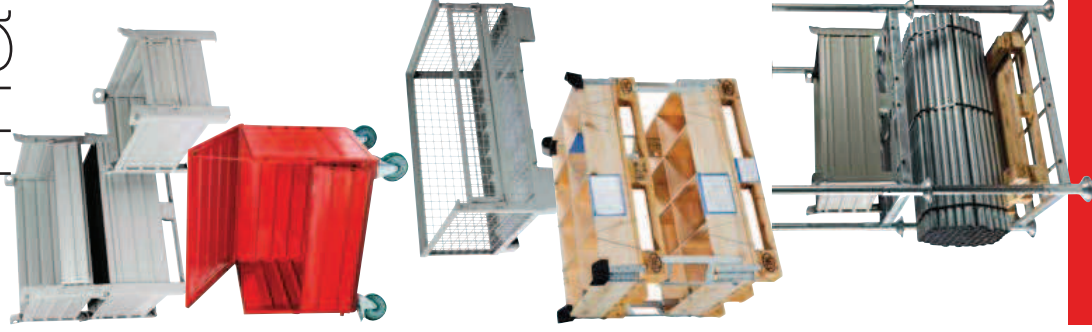

MÉTAL

10-11

Caisse-palettes Europool	12-13
Caisse-palettes et chariots grillagés	14
Coffres avec ou sans roulettes	15
Caisse métalliques tôlées	16-17
Convertisseurs & Palettes acier	18
Bacs Epoxy	19
Barrières de sécurité	20
Support de conteneur souple MB11	21
Ferbag : support pour conteneurs souples	22-23
Stockage temporaire et mobile	24
Le système MANURACK	25
Produits bois et services	26
Réhausseuses pliantes bois	27
Accessoires pour réhausseuses	28
Porte-étiquettes	29
Modules pour rayonnages	30
Les avantages du sur mesure	31
Les sur mesure	32-33
Praticables spécifiques	34
Caisse-palettes spécifiques	35-36
Palettes tubulaires & Convertisseurs adaptables	37

PLASTIQUE

38-39

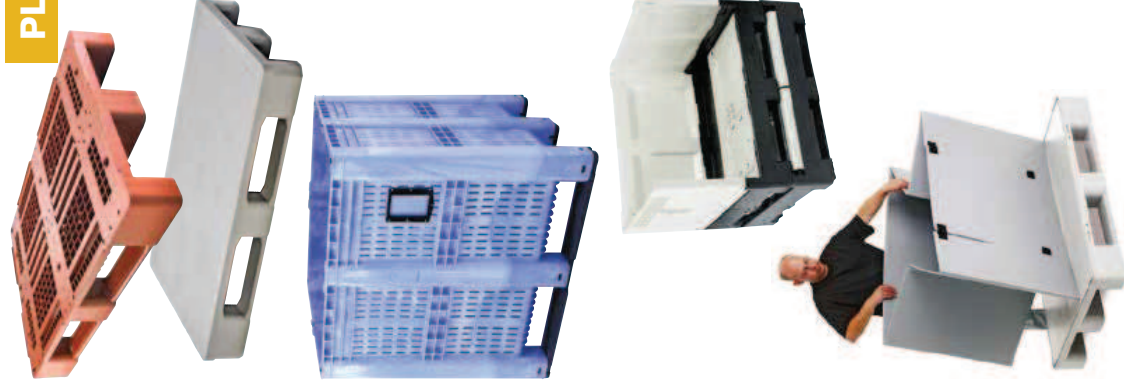

Comment choisir votre palette plastique	40-41
Palettes d'expédition	42
Palettes 600x400 et 600x800	43
Palettes emboîtables 800x1200	44
Palettes 3 semelles, monobloc 800x1200	45
Palettes emboîtables 1000x1200	46
Palettes lourdes 1000x1200	47
Palettes industrielles monobloc	48
Gamme CR multi-usages	49
Palettes de qualité alimentaire Gamme H	50-51
Palettes alimentaires à plancher plein	52
Palettes alimentaires à plancher lisse	53-54
Palettes pour expéditions maritimes	55
Palettes lourdes de formats spéciaux	56
Caisse-palettes industrielles monobloc	57-58
Caisse-palettes grand volume	59
Caisse-palettes de moyenne capacité	60-61
Caisse-palettes plastique pliables	62-63
Kitbin : La caisse-palette démontable	64-65
Autres solutions plastiques	66-67

protection

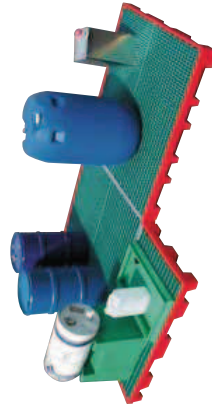

DE L'ENVIRONNEMENT

68-69

Bennes autobasculantes - Gamme Premium	70
Bennes à fond ouvrant	71
Bennes basculantes	72
Conteneurs à fond ouvrable	73
Stockage en rétention métal - Plateformes	74-75
Palettes de rétention pour 1 à 4 fûts	76-77
Supports de fût	78
Palettes grandes contenances	79
Accessoires et chariots	80
Solutions gerbables & stockage extérieur	81
Modules de stockage	82-83
Eopack	84
Armoires de rétention	85
Équipements pour racks	86
Étagères de rétention	87
Signalétique et incompatibilités chimiques	88
Armoires de sécurité	89-91
Plateforme et plancher de travail	92
Plateformes compatibles palettes Europe	93
Palettes de rétention plastique 1 à 4 fûts	94-96
Bacs de rétention Grands volumes	97-98
Bacs de rétention pour racks et supports de fûts	99
Gamme ECO : ECOlogique et ECOnomique	100-101

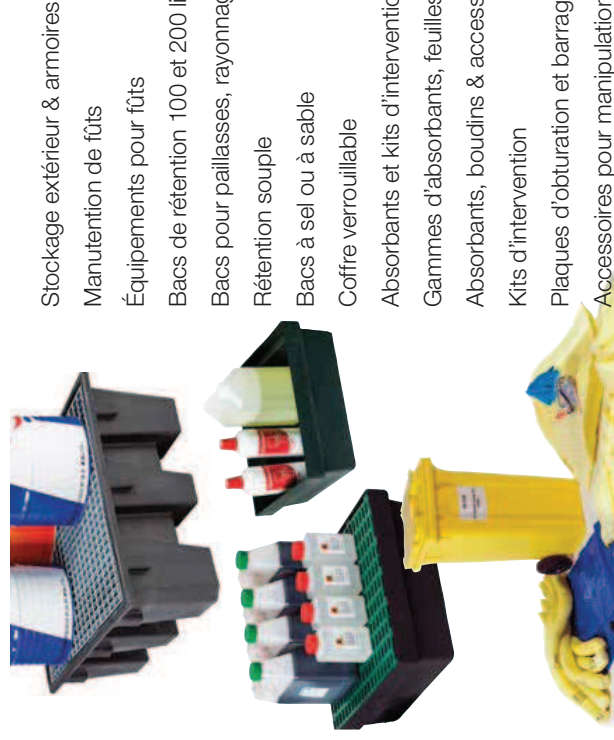

Stockage extérieur & armoires	102-104
Manutention de fûts	105
Équipements pour fûts	106
Bacs de rétention 100 et 200 litres	107
Bacs pour paillasses, rayonnages et armoires	108-109
Rétention souple	110-111
Bacs à sel ou à sable	112
Coffre verrouillable	113
Absorbants et kits d'intervention	114
Gammes d'absorbants, feuilles & rouleaux	115
Absorbants, boudins & accessoires	116
Kits d'intervention	117
Plaques d'obturation et barrages	118-119
Accessoires pour manipulation de fûts	120-121

DES EXPÉDITIONS

122-123

Emballage sous films rétractables	124-125
Pistolets de rétraction SHRINKFAST	126
Accessoires de rétraction	127
Matériels d'emballage	128
Fermetures et adhésifs rétractables	129
Dévidoirs de film et gaine	130
Confectionneuses de housses	131
Rampes de rétraction	132-133
Films, housses, gaines rétractables	134

MDM le spécialiste du sur mesure



“ Après les calculs de résistance et suivant les normes Eurocodes 3, nous fabriquons des produits de qualité ; matériau, façonnage, soudures et traitement de surface assurent la longévité de nos produits. ”

Manutention

métal

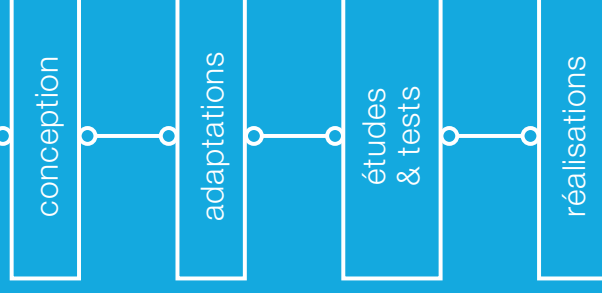

Nous sélectionnons dans la gamme, le support approprié, ou nous le fabriquons spécialement, après études et tests dans votre entreprise. À partir de 20 pièces, nous développons des palettes, caisses-palettes tôlées ou grillagées, praticables ou conteneurs pliables, etc.

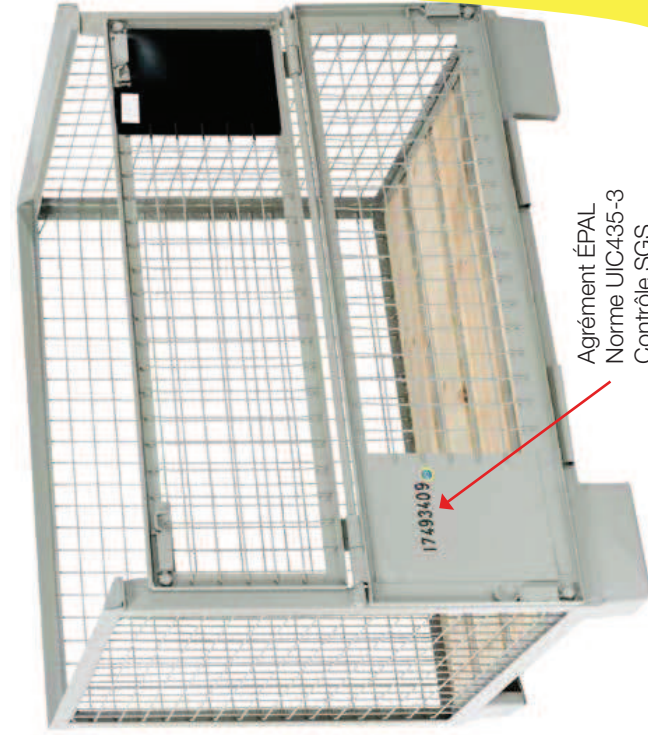

Agrément ÉPAL
Norme UIC435-3
Contrôle SGS

- 🔍 **CPM 50 norme UIC435-3 contrôle SGS**
- Gerbable
- 2 demi-portes avec écritoires
- Plancher bois
- Maille : 50x50x4 mm
- Existe en version pliable et avec couvercle

Échangeable dans toute l'Europe

Grandes séries
Très bon rapport
qualité/Prix

Référence	Dim. Int.	Dim. Ext.	Poids	Charge	Capacité	Gerbable
CPM50	800x1200x800 mm	835x1240x970 mm	70 Kg	1 500 Kg	0,75 m ³	3/1

Transformez vos caisses en chariots grâce au cadre à roulettes

- 🔍 **Cadre 800x1200 à roulettes**

Pour palettes et caisses Europool
Construction mécano soudée.
2 roulettes fixes, 2 mobiles
Dim. : 830x1230x240 mm
CHAR/BOX :
Charge utile : 800 kg
Couleur : Bleu RAL 5005
CHAR/CPM50 :
Charge utile : 1500 kg
Couleur : Gris RAL 7030



- 🔍 **CPM 50 RPM Europool repliable**
- Haut. repliée : 310 mm
- Plancher métal

CPM50 RPM
économique pour
transports palettes



STOCK
DISPONIBLE

Référence	Dim. Int.	Dim. Ext.	Poids	Charge	Capacité	Gerbable
CPM50 RPM	800x1200x800 mm	835x1240x970 mm	85 Kg	1 000 Kg	0,75 m ³	3/1
CPM25 PM	800x1200x400 mm	835x1240x570 mm	65 Kg	1 000 Kg	0,38 m ³	4/1

- 🔍 **CPM 25 PM demi-Europool**
- Plancher métal





MANU 10

+ PRODUIT
 Parois grillagées
 50x50x4.5 mm
 Fond tôlé
 1/2 porte
 en face avant
 Charge
 1000 kg

Référence	Dim. Int.	Dim. Ext.	Poids	Gerbable
MANU 10	768x1176x800 mm	818x1200x980 mm	65 Kg	4/1
MANU 10W	768x1176x800 mm	818x1330x1075 mm	74 Kg	0/1



MANU 10W
 • 2 roulettes fixes
 • 2 mobiles freinées

*Gerbables
 Robustes
 Pratiques
 Fiables*



MANU 9A

MANU 9WA
 2 roulettes fixes,
 2 mobiles freinées



+ PRODUIT
 Tôle acier nervuré
 1/2 porte
 en face avant
 Couverture
 sur charnières
 Cadenassable
 Charge : 1000 kg

Référence	Dim. Int.	Dim. Ext.	Poids	Charge
MANU 9A	760x1176x800 mm	835x1213x973 mm	87 Kg	1 000 Kg
MANU 9WA	760x1176x800 mm	835x1330x1087 mm	96 Kg	1 000 Kg



- Gamme VP**
Caisse-palette en tôle nervurée
- Fond : 2 mm
 - Parois : 1,5 mm
 - Cornières d'angles : 4 mm
 - Gerbage 4/1
 - Charge : 1000 kg

Autres couleurs sur demande à partir de 10 pièces : vert, jaune, bleu,



VP 7104



VP 7104A

munie d'une demi-porte sur faces 1200

VP 7104C

avec 2 semelles sur faces 1200

*Gerbables + Robustes
 Solides + Pratiques
 Fiables + Élingables*
 * sauf les modèles à pointe*



VP 7107C

avec semelles sur faces 600

VP 7107



Type	Dim. ext. Lxlxh/mm	Dim. int. Lxlxh/mm	Pds Kg
VP 7107	835x635x600	765x565x400	40
VP 7107A	835x635x600	765x565x400	41
VP 7107C	835x635x600	765x565x400	44
VP 7-104	1235x835x600	1170x765x400	57
VP 7104A	1235x835x600	1170x765x400	58
VP 7104C	1235x835x600	1170x765x400	63
VP 7110	1235x835x700	1170x765x500	64

STOCK DISPONIBLE
 (gris ral 7030)



Cornières d'angles avec coins de gerbage pour un stockage 4 sur 1 en toute sécurité

VP 7107A

munie d'une demi-porte sur faces 600





Palette 4 entrées

- Construction en tôle acier de 2 mm
- Dim. 800x1200 et 1000x1200 mm

Existe en
2 ou 3 semelles

Type	Dim. LxIxxh	Poids	Charge	Stockage	Semelles
POZ 1	1200x800x150 mm	33 kg	1 000 kg	4 000 kg	3
POZ 3	1200x800x150 mm	28 kg	1 000 kg	4 000 kg	2
POZ 4	1200x1000x150 mm	37,5 kg	1 000 kg	4 000 kg	3

Convertisseurs

S'adaptent sur une palette bois et permet le gerbage de charges non palettisées (exemples : Produits alimentaires en chambre froide, charges longues...)

Dimensions palette :

- 1000x1200 ou 800x1200 mm
- Hauteur totale : 1 820 mm
- Cornières : 70x70x4 mm
- Galvanisation à chaud 70 microns mini
- Charge : 1 500 Kg (uniformément réparti)
- Gerbage : 4 sur 1
- Options : Coupelles de gerbage, panneaux latéraux, en treillis galvanisés, etc...

Bacs métalliques

Finition Epoxy
version bleu ou gris



Poignées pour manutention aisée

Porte-étiquette intégré

PRODUIT DURABLE

Type	Dim. ext. LxIxxh	Hauteur Bec	Poids	Capacité	Charge	Volume
1 201	400x600x300 mm	160 mm	5,70 kg	63 kg	378 kg	61,5 dm ³
1 203	300x400x300 mm	160 mm	2,90 kg	40 kg	240 kg	30 dm ³
1 204	300x400x200 mm	110 mm	2,30 kg	40 kg	240 kg	20 dm ³
1 205	200x300x200 mm	110 mm	1,50 kg	20 kg	120 kg	9,50 dm ³

Barrières amovibles de protection
 Accrochage universel : reprend les dénivellations, permet l'alignement ou la mise en angle
 Construction en tube acier Ø 38 x 1,5
 Barreaudage Ø 16, galvanisé à chaud

Réf.	Longueur	Hauteur	Poids
BA 19	2500 mm	1100 mm	19 kg
BA 17	2500 mm	1100 mm	17 kg
BA 8	2500 mm	1100 mm	14 kg
BA 5	2500 mm	1100 mm	13 kg

GALVANISATION À CHAUD
 meilleure résistance aux chocs
 et aux intempéries



BA 17

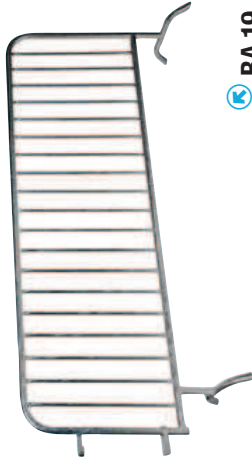

BA 8



BA 5



BA 19

Barrières type ÉCO

Pieds en V permettant rangement et manutention "au carré"

Réf.	Longueur	Hauteur	Poids
ÉCO 14	2000 mm	1100 mm	13,5 kg
ÉCO 13	2000 mm	1100 mm	13 kg
ÉCO 4	2000 mm	1100 mm	11 kg

Peuvent aussi être fournies en finition peinture Epoxy

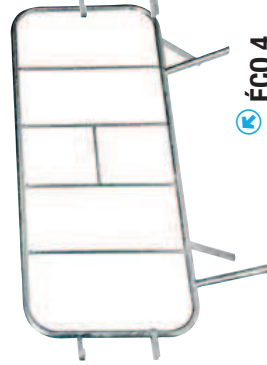

ÉCO 4



ÉCO 13



ÉCO 14

MB11-C

Support en acier galvanisé à chaud pour transport ou stockage de GRVS. Le sac peut être manipulé en dehors de la structure, suspendu au cadre supérieur.

Embase :
 Dim. ext. : 1125x1125 mm
 Entraxes : 950x950 mm
 Poids : 39 kg
 (embase + cadre sup.)
 Charge : 1000 kg

Trois longueurs de tubes disponibles sur stock (1050, 1680, et 2100 mm).
 Autres sur demande

+ ÉCONOMIQUE

STOCK DISPONIBLE

Genbables
 Robustes
 Pratiques
 Fiables



Ferbag® simplifie le stockage et la manutention des conteneurs souples. Il améliore la sécurité des manutentions et diminue l'emprise au sol.

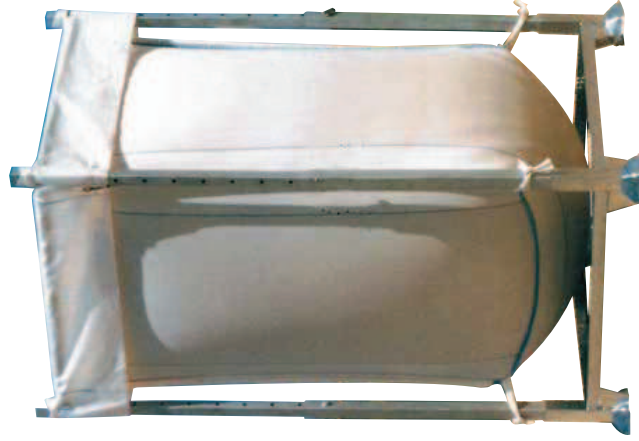

🔽 **Ferbag® type D**

4 traverses

Permet l'utilisation de sacs à fourreaux optimisant le volume stocké, mais ne permet pas de manipuler le sac en dehors de la structure.

Montage simple et rapide

Gerbage en toute sécurité

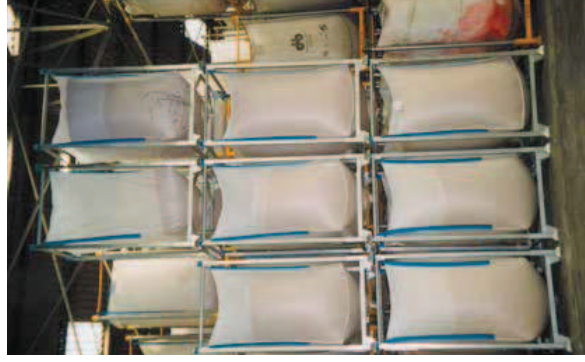

Testé au LNE fabrication spéciale sur demande

+ PRODUIT

Cornières donc pas de zone de rétention

Hygénique

Facile à nettoyer

Rangement optimisé

DIMENSIONS extérieures	1200 x 1200 mm
ENTRAXES chandelles	1020 x 1020 mm
HAUTEUR chandelles	1400, 1700 et 2100 mm

Autres dimensions sur demande

🔽 Encombrement réduit à vide (Ferbag® Type D)



🔽 **Manutention : GRVS sur cadre mobile**

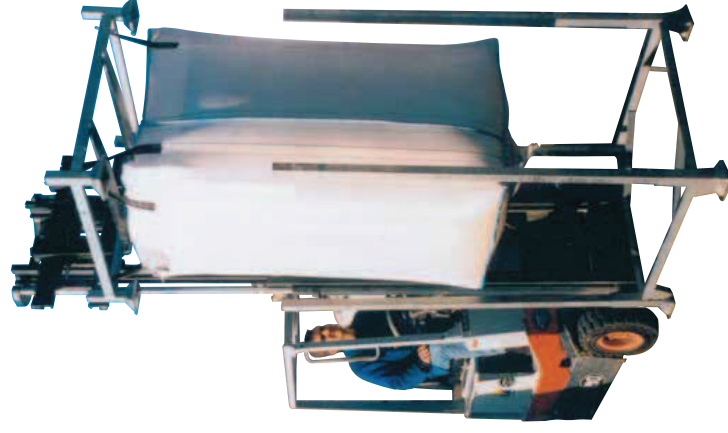

Fabrications spéciales sur demande



🔽 **Ferbag® de type A à cadre mobile**
Acier galvanisé

Permet de déplacer les conteneurs souples indépendamment de la structure.

Gamme Ferbag®

Nombreux accessoires pour faciliter la vidange des conteneurs

Base ouverte

Permet d'accéder directement sous le sac avec une caisse-palette ou un chariot

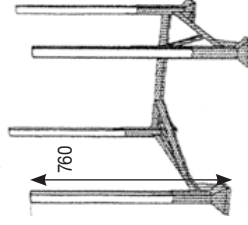

Support

Avec trémie, boîtier et plaque de fermeture

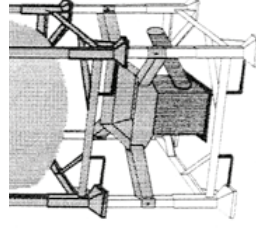

Support

Avec trémie pour collecte de déchets

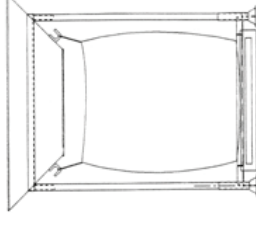

*Simple et Robuste
Mobile et Démontable
en standard
3 longueurs de tubes
autres sur demande*

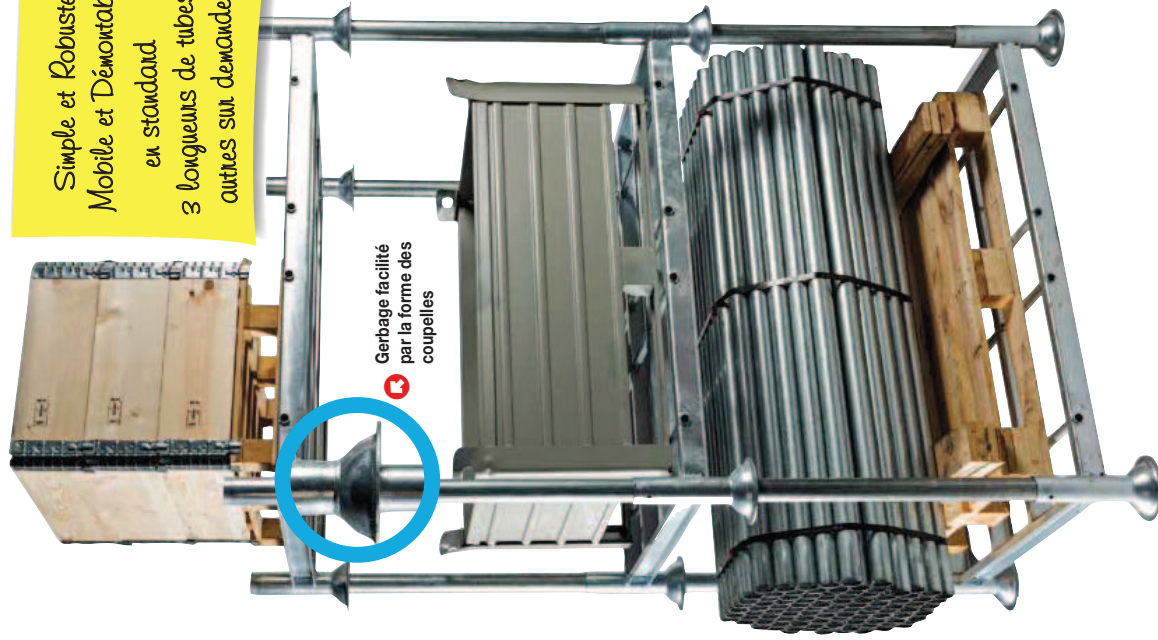

G Gerbage facilité
par la forme des
coupelles

Dimensions et caractéristiques

Longueur tube mm	1 050	1 680	2 100
Hauteur utile mm	870	1 500	1 920
Hauteur hors tout mm	1 110	1 740	2 160
Charge statique t	1,50	1,50	1,50
Gerbage	3/1	3/1	1/1
Poids Kg	57	68,2	75,8

Un système simple, robuste, mobile, démontable qui peut être installé sous forme d'une aire de stockage traditionnelle avec allées de circulation ou en stockage de masse par accumulation. Hauteur d'installation jusqu'à 9 mètres, la base peut recevoir 3 longueurs de tubes interchangeables et adaptables à la hauteur de vos charges. Tubes acier galvanisé à chaud, Ø 60 rétreint.

On peut ajouter ou retirer des palettes dans n'importe quelle cellule sans affecter l'installation du stockage.

Toutes palettes standard :
800 x 1200 - 1000 x 1200 mm
1200 x 1200 - 1200 x 1300 mm

Base Manurack

Dimensions extérieures	1545x1180 mm
Hauteur de passage fourches	110mm
Passages utiles entre tubes	930x1300 mm

Encombrement et coût de transport réduit lors du retour à vide.



Manurack série 2

Adapté au gerbage de 2 palettes Europe (800x1200) mises de front

Dim. ext. : 1235x1985 mm
Passage fourches : h 110 mm
Passages utiles entre tubes : 990x1740 mm



Dim. et caractéristiques

L. tube mm	1 050	1 680	2 100
H. utile mm	870	1 500	1 920
H. hors tout mm	1 110	1 740	2 160
Charge statique t	2	2	2
Gerbage	2/1	2/1	1/1

*Testé au TÜV
stock disponible
Fabrication spéciale
sur simple demande*

Stockage produits
vrac ou palettisés

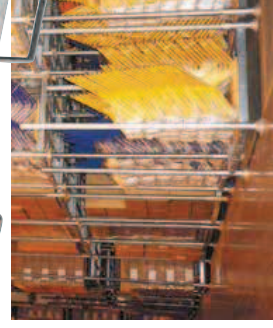

Palette Europe EPAL

- 800 x 1200 répondant à la fiche UIC 435-2-0



Échangeable dans le cadre de l'Union Internationale des Chemins de Fer

Fabrications spéciales
Consultez-nous.

- AQF III 35 (Assurance Qualité Ferroviaire)
- Qualité EPAL
- Norme ISO 9002
- Norme NIMP15

brevet MDM

La mini palette spécialement conçue pour s'adapter aux linéaires de vente (reprise au transpalette : faces 600)



Caisse-palette verrière type CPV 41

- Demi-panneau mobile facilitant le chargement et le déchargement
- Dimensions ext. : 1000x1200x1000 mm (H)
- Poids : 90 Kg
- Charge : 1000 Kg
- Gerbable : 5/1
- Capacité : 0,83 m3
- Bordelaise : 650 bouteilles
- Bourgogne : 550 bouteilles
- Litre : 500 bouteilles

Conçue pour linéaires de vente

Cadre pliant adaptable et gerbable
Transforme une palette en caisse de hauteur variable

Autres dimensions sur demande



Répond aux obligations phytosanitaires à l'export (volume NIMP 15)

COUVERCLES, MARQUAGES, COULEURS, ... SUR DEMANDE

- Idéales pour les préparations de commandes et les transports navettes (pliables donc économies de fret retour)
- Bois résineux, surfacé et chanfreiné, épaisseur 20 mm
- Hauteur de prise : 30 mm

Réf.	Dimensions	Haut. +0-5 mm	Poids	Vol. cadre monté	Charge	charnières	Gerb. 3 sur 1
RFSP	600x400 mm	200	4,8 kg	0,048 m³	1000 kg	4	4
RF1	600x800 mm	200	6,5 kg	0,086 m³	1000 kg	4	4
RF2	800x1200 mm	200	9 kg	0,175 m³	1000 kg	4	4
RF3	1000x1200 mm	200	10 kg	0,221 m³	1000 kg	4	4
RFG2	800x1200 mm	200	10 kg	0,175 m³	1000 kg	6	4
RFG3	1000x1200 mm	200	12 kg	0,221 m³	1000 kg	6	4

Unité logistique modulaire



STOCK DISPONIBLE



Économies de transport lors du retour à vide

Séparateurs

- Créent des compartiments
- Évitent ainsi la perte de place
- Facilement démontables (crochets d'assemblage)
- Ref. 5903010PE1 : Sép. longitudinal
Dimensions : 1154x190x12 mm
- Ref. 5903020PE2 : Sép. transversaux
Dimensions : 756x190x12 mm

Attaches pour rehausses

Acier galvanisé

- Solidarisent efficacement la (ou les) rehausses avec la palette
- Évitent tout risque de déboîtement consécutif à un choc
- Ref. 5903520/1 Attache 1 réhausse
- Ref. 5903520/2 Attache 2 réhausses
- Ref. 5903520/3 Attache 3 réhausses
- Ref. 5903520/4 Attache 4 réhausses

Optimisez l'utilisation de vos rehausses bois



porte-étiquettes : Voir détails page 29

Goussets de gerbage en plastique Polyéthylène haute densité

- Gerbage stable et sûr
- Ref. 5903500

Porte étiquettes

- Simple et rapide à fixer (patte d'accrochage intégrée)
- Protège l'étiquette de la poussière et des éclaboussures (face avant en plastique transparent)

Rehausseurs

Acier galvanisé

- Gain de place + gerbage en toute sécurité
- Accès facile aux produits stockés (hauteur utile : 250 mm)
- Ref. 5903550

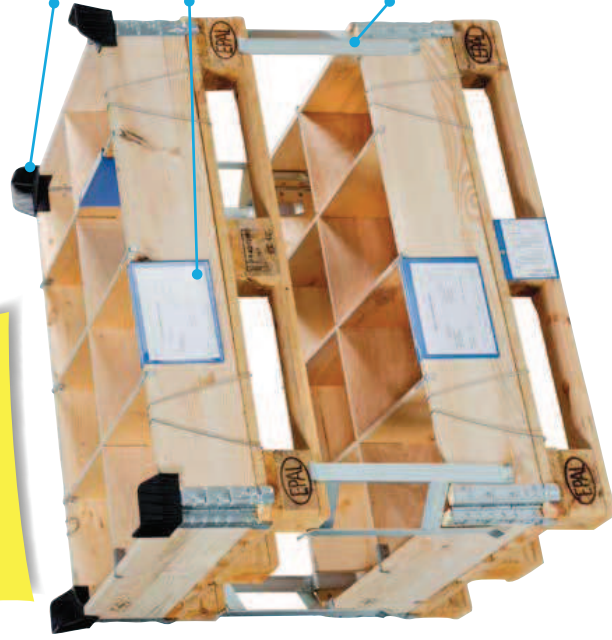

Porte-étiquette avec patte de maintien

pour réhausse ou séparateur.
Ref. 5901000 Format A5 : 235x170 mm
Ref. 5901010 Format A4 : 310x230 mm

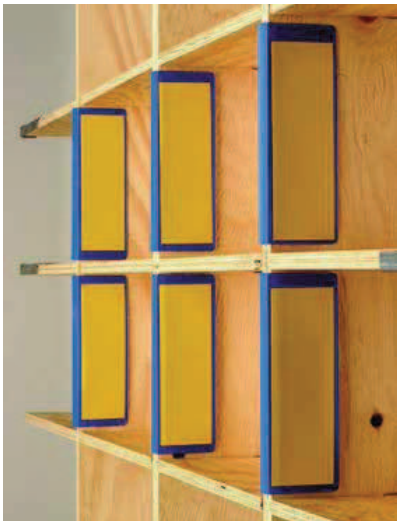

Porte-étiquette petit format

avec patte de maintien, pour séparateur.
Ref. 5901028
Dimensions : 160x60 mm

Porte étiquette à clouer sur plot de palette.

Ref. 5903000 - 145x115 mm



Porte-étiquette auto-collant

Porte-étiquette Format A5 avec adhésif double face
Ref. 5901022
Dimensions : 235x170 mm



Porte-étiquette avec suspentes Format A5,

pour accrochage sur caisses grillagées.
Ref. 5901015 Dimensions : 235x170 mm





Tous nos modules sont ajourés à plus de 70% conformément à la règle APSAD R1.

Désormais, avec les Modules pour Rayonnage, nous proposons une solution pour toutes vos applications : de la protection en cas de chute d'objet au stockage de charges lourdes en passant par les besoins en matière de picking.

faible épaisseur
avec renforts

Modules standard
disponibles sur stock

- **Résistance et stabilité également pour les charges lourdes grâce aux renforts intégrés à la bordure.**
- **Protection optimale grâce à la galvanisation à chaud.**
- **Léger et maniable pour un montage sûr, rapide et facile.**

Nous nous engageons par écrit sur la charge admissible de la solution proposée.

SÉRIES DE MODULES POUR RAYONNAGE

XS



Protection en cas de chute d'objets

S



Stockage de charges légères Picking

M



Stockage de charges légères potentiellement non reprises par les lisses.

L



Stockage de charges courantes potentiellement non reprises par les lisses.

XL



Stockage de charges lourdes potentiellement non reprises par les lisses.

POURQUOI CHOISIR DU SUR MESURE ?

Améliorer la productivité et la sécurité :

- Réduction des coûts logistiques : Optimisation du stockage, des manutentions, et des transports
- Diminution des prix de revient : Process de fabrication améliorés, réduction des délais
- Sécurité des opérateurs
- Qualité globale



📌 Caisse-palette avec rétention

Caisse-palette développée sur la base d'une palette de rétention 2 fûts, munie de parois grillagées et d'une porte verrouillable, limitant l'accès aux produits stockés et évitant les pertes en déboîtement.

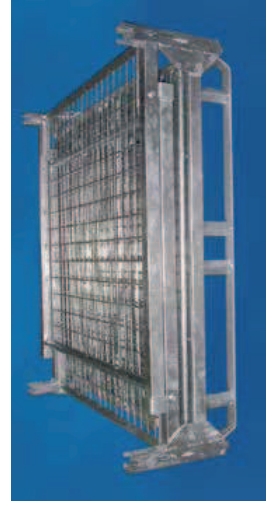
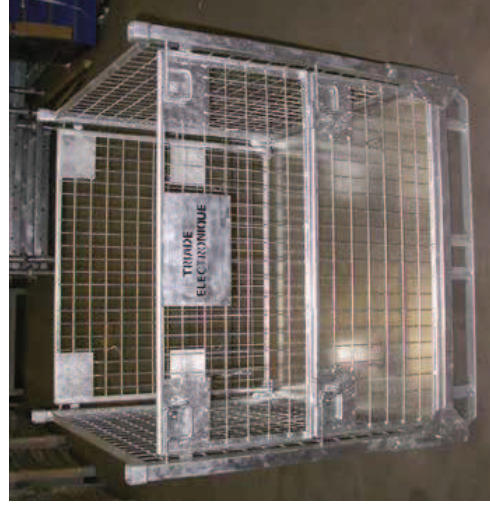

📌 Caisse-palette D3E

pour récupération et recyclage de déchets électroniques et électriques. Pliable, retournable, acier galvanisé.



manutention
en train
de praticables

🔗 **Chariot auto-trace**
pour manutention en train de praticables

spécial
pour bacs
métalliques
ou plastiques



🔗 **Praticables lourds**
adaptés au stockage de
profilés métalliques.

spécial
profilés
métalliques

🔗 **Équipements intérieurs**



🔗 **Chariots pour
bacs métalliques ou
plastiques**

🔗 **Stockage sécurisé**
avec couvercle cadénassable et porte sur face
800mm pour l'ergonomie.



🔗 **Caisse-palette**
surélevée avec roulettes
Alimentation directe et
mobile du poste de travail



ALIMENTATION
DIRECTE
ET MOBILE



Optimiser stockage
et manutentions

🔗 Palette avec réhausses amovibles

Pratique pour
le transport de
mobilier.

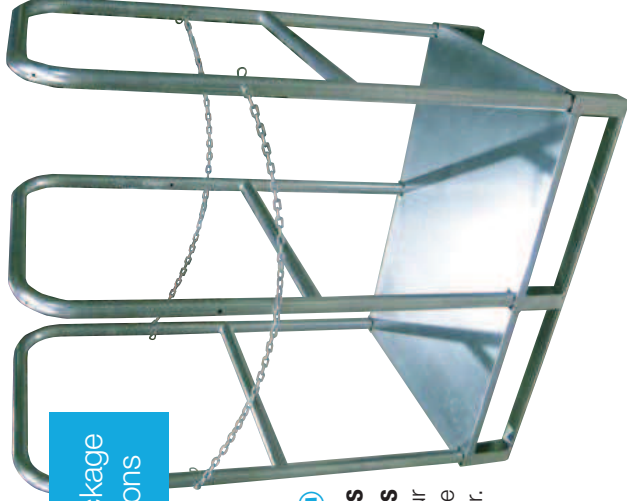

🔗 Praticable rallongé

“Optimiser le stockage et les manutentions
de bobines de laine de verre” grâce à un
praticable rallongé, et des tubes de gerbage de
grande hauteur raidis longitudinalement.



MARQUAGE / HABILLAGE



Marquage

Numerotation,
porte-étiquettes...
“L'ajout d'accessoires sur
une caisse standard en
optimise déjà l'usage.”

Porte-étiquette



Garniture bois stockage
et transport en toute
sécurité

“Moteurs électriques,
protégés des frottements
par une garniture bois.”

Garniture BOIS



OUVERTURE / DIMENSIONS

🔗 **Caisse-palettes de grande longueur**

Fabriquées en acier galvanisé à chaud, ces caisse-palettes sont repliables pour un retour à vide économique, et munies de plaques de protection interne. Les fourreaux garantissent des manutentions en toute sécurité malgré la longueur hors standard.



🔗 **Caisse dimensionnées pour charges élevées**

Pièces détachées de machines agricoles dans "16000 caisses-palettes et 2000 praticables, dimensionnés pour des charges élevées."



🔗 **Caisse à portes amovibles**
 "La hauteur adaptée permet un gerbage 1/1 dans les camions et rentabilise au mieux les flux logistiques."

La porte amovible facilite les opérations de chargement / déchargement des contenants stockés.



Dimensions,
charges et
cotations
sur demande



🔗 **Convertisseurs adaptables**
 permettant le gerbage de charges non palettisées

🔗 **Palettes tubulaires**
 et jeux de ridelles pour constitution d'unités logistiques gerbables

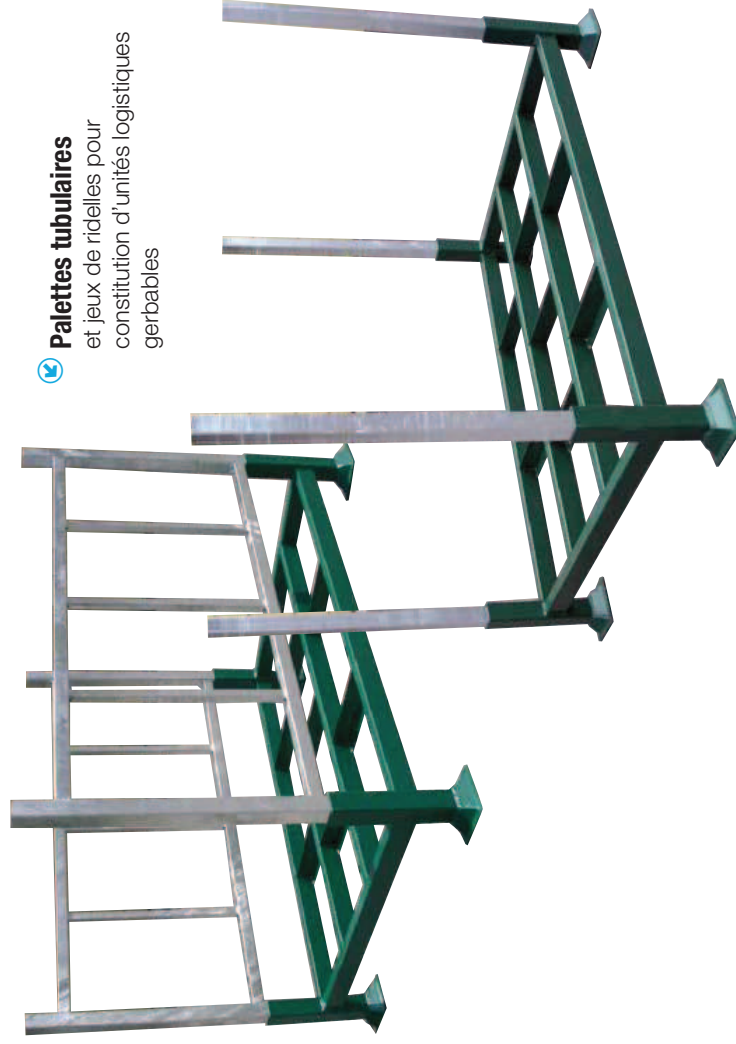

MDM le spécialiste au sens propre



ABSICES
05 87 49 40 13
Aménagement de Bureau,
Surface Industrielle, Commerciale,
Equipement et Sécurité d'entrepot

Etude et réalisation
Aménagement industriel
Plan d'usine
Classement
Stockage
Régulation
Climatisation

Avenue de L'Auvitrie - 19500 Meyssac
www.absices.com - contact@absices.com

Manutention

plastique

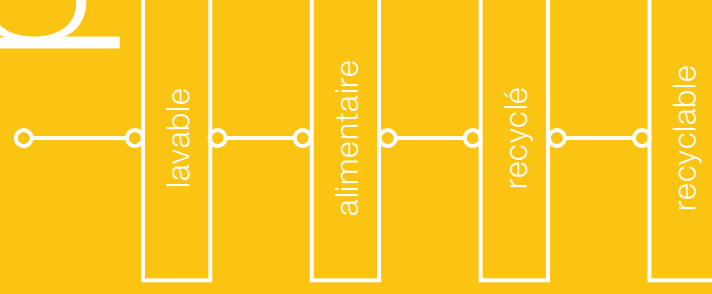

“ Nous sommes les seuls spécialistes européens à vous conseiller sur une offre aussi large de supports en plastique de manutention et d'expédition. ”

MDM vous propose aussi bien des supports légers que des supports industriels, dans toutes les dimensions ou matériaux que vous souhaitez...

tous ces modèles sont p. 42

PALETTE PLASTIQUE

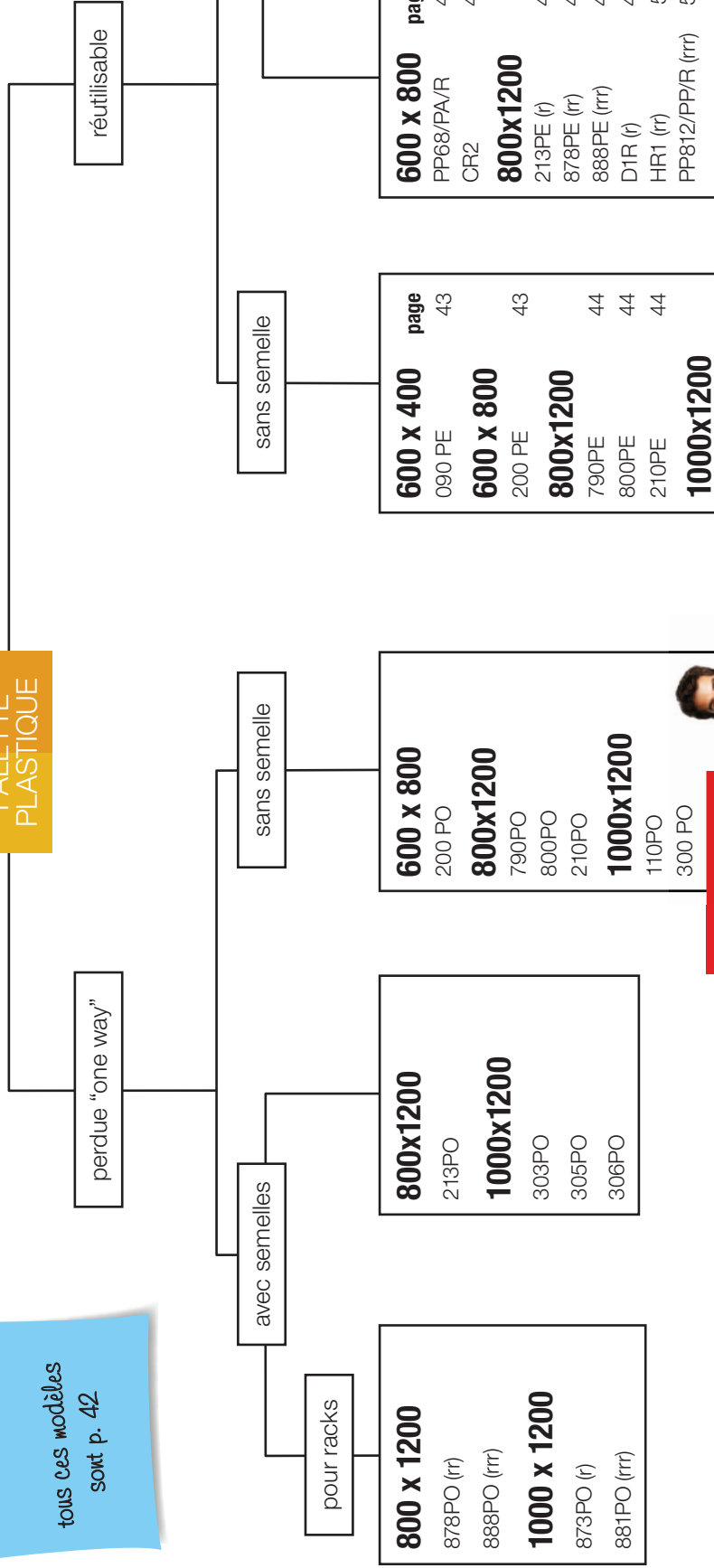

profitez de notre expertise palette



INDIQUEZ LES ÉLÉMENTS SUIVANTS À NOS TECHNICO-COMMERCIAUX POUR QU'ILS VOUS CONSEILLENT LE SUPPORT ADAPTÉ À VOS PRODUITS :

- Types de produits stockés
- Dimensions recherchées
- Qualité alimentaire ou non
- Capacités de charge et stockage éventuel en racks
- Palettes à semelles (convoiage, racks) ou emboîtables
- Palettes d'expédition (perdues), usage en pool ou en interne
- Fréquence et type de manutention (chariot, transpalette, convoyeur)

Charges en racks :
L : 200 kg maxi
M : 500 à 850 kg
M+ plus de 850 kg

600 x 800	page
PP68/PA	43
CR2	49
H2	51
800x1200	
D1 (f)	48
CR1 (rr)	49
H1 (rrr)	51
UP812/PP (rr)	52
PP812/PP (rr)	52
PL80/120 (rr)	53
TC1	54
1000x1200	
D3 (f)	48
CR3 (rrr)	49
H3 (rr)	51
PP1012/PP (rrr)	52
UP1012/PP (rr)	52
PL100/120/3S (rrr)	53
PL100/120/5S (rrr)	53
TC3	54

600 x 800	page
PP68/PA/R	43
CR2	49
800x1200	
213PE (f)	44
878PE (rr)	45
888PE (rrr)	45
D1R (f)	48
HR1 (rr)	51
PP812/PP/R (rrr)	52
1000x1200	
120PE	46
303PE (rr)	46
305PE (rr)	46
306PE (rr)	46
873PE (f)	47
881PE (rrr)	47
D3R (f)	48
HR3 (rr)	51
PP1012/PP (rr)	52

600 x 400	page
090 PE	43
600 x 800	
200 PE	43
800x1200	
790PE	44
800PE	44
210PE	44
1000x1200	
110PE	46
300 PE	46

Les charges annoncées s'entendent pour des charges uniformément réparties, à une température ambiante de 20°C.
Notre bureau d'études se tient à votre disposition pour vos applications spécifiques, ainsi que pour réaliser des tests dans vos conditions d'usage.

🔍 "One Way" palettes perdues en plastique

Ces palettes sont injectées à partir de matières plastique recyclées provenant de différentes sources. Leurs caractéristiques mécaniques sont donc différentes des versions en PEHD issues des mêmes moules, et présentées dans les pages suivantes.

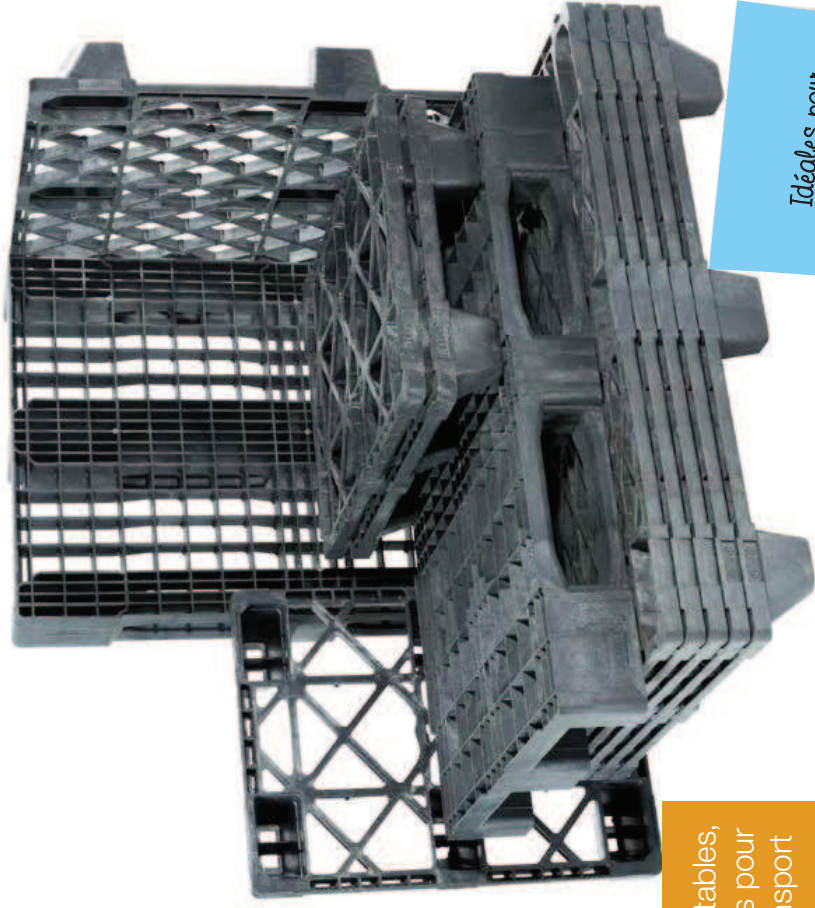

Emboîtables,
idéales pour
le transport

Idéales pour
expéditions export

Ces valeurs s'entendent pour des charges uniformément réparties. Nous sommes à votre disposition pour conseiller la palette adaptée à votre application.

Référence	Type	Poids Kg	Dyn. Kg	Stat. Kg
600x800	200 PO	4	1000	2500
800x1200	790 PO	5	700	1600
	800 PO	6,5	900	2800
	210 PO	6,5	900	2700
	213 PO	9,5	1200	3600
	878 PO	13	1000	4000
	888 PO	21	3500	14000
1000x1200	110 PO	5,5	1000	1600
	300 PO	10,5	1000	4000
	303 PO	14,5	2000	8000
	305 PO	15,5	2400	8000
	306 PO	16	2400	8000
	873 PO	13,5	1000	4000
	881 PO	23,5	3500	14000



090 PE

Quart-palette 600x400

4 plots, emboîtable

Dimensions mm	Poids Kg	Dyn. Kg	Stat. Kg
600x400x140	1	250	800

Idéales pour
PLV

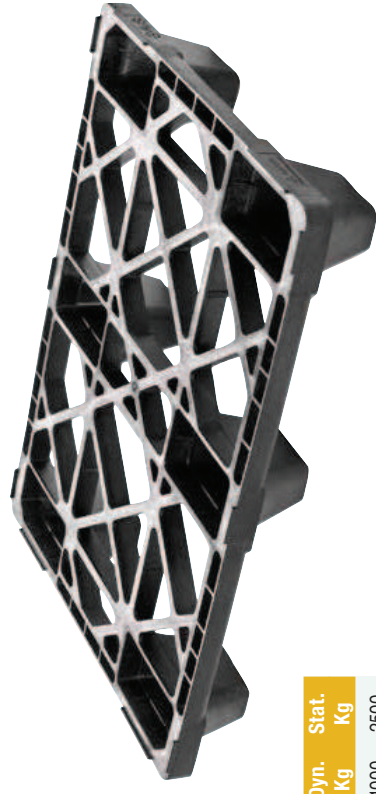

200PE

Demi-palette 600x800

injectée monobloc
en pehd recyclé
emboîtable
6 plots

Dimensions mm	Poids Kg	Dyn. Kg	Stat. Kg
600x800x130	3,5	1000	2500

Existe aussi
en qualité
alimentaire

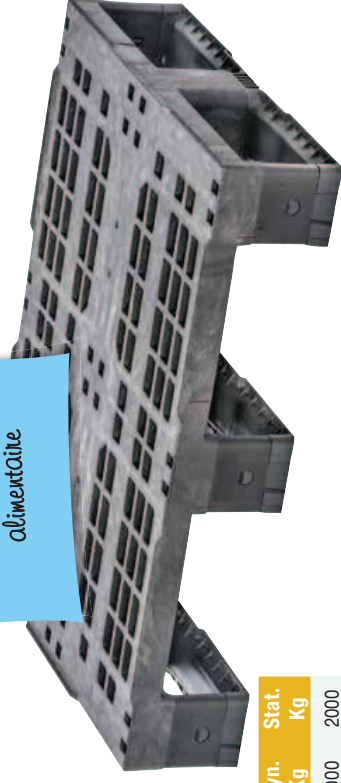

PP68/PA

600x800

en PEHD
Utilisable en racks
3 semelles sens 600
Charge en racks
500 kg

Dimensions mm	Poids Kg	Dyn. Kg	Stat. Kg
600x800x160	8	1000	2000

Palettes emboîtables à semelles clipsables

elles peuvent aussi recevoir des semelles clipsables afin d'être utilisables sur des convoyeurs.

👉 **790/800 emboîtables**
pour expéditions navettes



Ref.	Dim. mm	Poids Kg	Dyn. Kg	Stat. Kg
790PE	800x1200x130	5	700	1600
800PE	800x1200x140	6.5	1200	2800

Peuvent recevoir
des semelles
clipsables

Idéales pour
les retours à vide



👉 **210/213, emboîtables et robustes en PEHD recyclé**

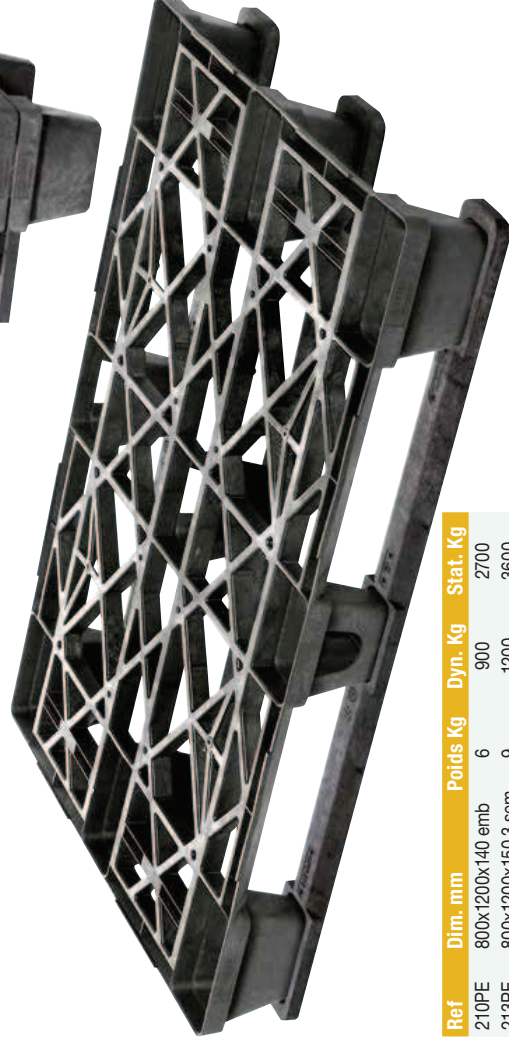

Ref.	Dim. mm	Poids Kg	Dyn. Kg	Stat. Kg
210PE	800x1200x140 emb	6	900	2700
213PE	800x1200x150.3 sem	9	1200	3600

👉 **878 PE, palette légère (11,5kg) 3 semelles**

- Adaptée aux charges moyennes
- Charge en racks : 500 kg



Ref.	Dim. mm	Poids Kg	Dyn. Kg	Stat. Kg
878PE	800x1200x150	11.5	1000	8000

👉 **888 PE lourde en PEHD recyclé**

Idéale pour le transfert des bacs euronormes
et des charges lourdes

Charge en racks
1000 kg



Ref.	Dim. mm	Poids Kg	Dyn. Kg	Stat. Kg
888PE	800x1200x160	18	3500	14000



110/120, à semelles clipsables

Palettes légères en PEHD recyclé
Format 1000x1200

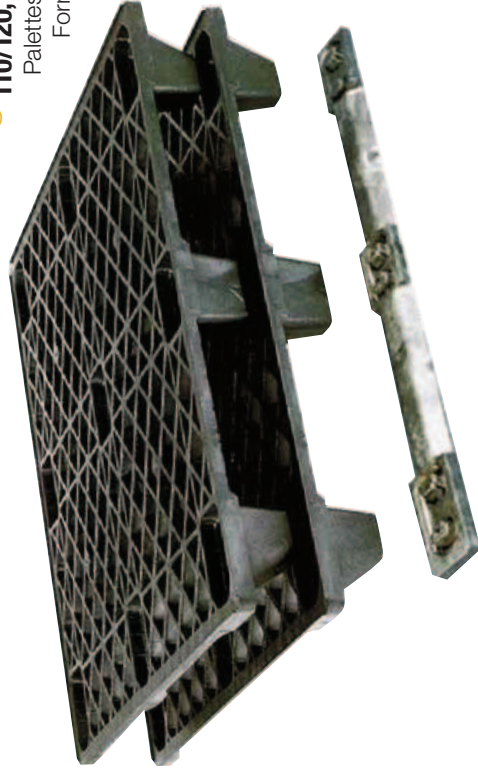

110 PE emboîtable	1000x1200x135
Dim. mm	1000x1200x135
Poids kg	6
Dyn. kg	1000
Stat. kg	1600

120 PE : 3 semelles	1000x1200x145
Dim. mm	1000x1200x145
Poids kg	7.5
Dyn. kg	1250
Stat. kg	3000



300/303 PE

Palette emboîtable, robuste et multi-rotations, la 300PE peut recevoir 3 types de semelles clipsables.

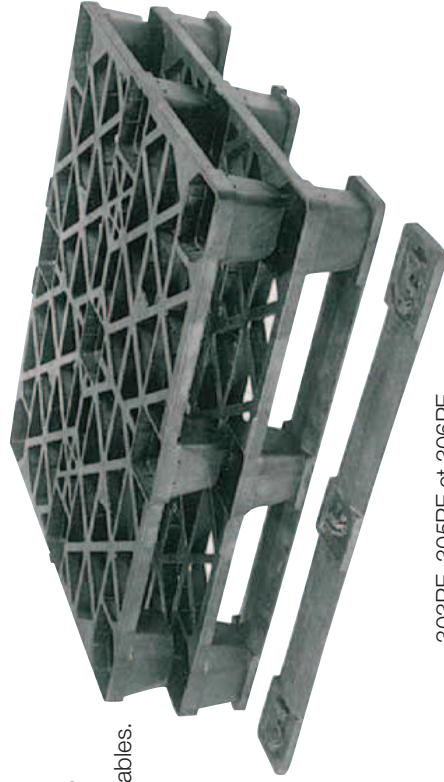

300 PE emboîtable	1000x1200x140
Dim. mm	1000x1200x140
Poids kg	9.5
Dyn. kg	1400
Stat. kg	4000

303 PE : 3 semelles	1000x1200x150
Dim. mm	1000x1200x150
Poids kg	12.5
Dyn. kg	2000
Stat. kg	8000

303PE, 305PE et 306PE
Charge en racks 600 kg



305 PE : 5 semelles

Dim. mm	Poids Kg	Dyn. Kg	Stat. Kg
1000x1200x150	13,5	2400	8000



306 PE : 6 semelles

Dim. mm	Poids Kg	Dyn. Kg	Stat. Kg
1000x1200x150	14	2400	8000

Injection monobloc en matière recyclée

Palette 3 semelles sens 1200 Modèle 873PE
Existe aussi avec semelles périmétriques (Ref. 875PE) • charge en racks : 300 kg •



Dim. mm	Poids Kg	Dyn. Kg	Stat. Kg
1000x1200x150	12.5	2500	8000



Palette lourde, 3 semelles Modèle 881PE

• Adaptée au stockage en racks de charges élevées
• Charge en rack : 1000 kg

charge en racks
1000 kg



Dim. mm	Poids Kg	Dyn. Kg	Stat. Kg
1000x1200x160	20.5	3500	14000

Gamme D

Robustes car injectées d'une seule pièce en polyéthylène haute densité, ces palettes sont de QUALITE ALIMENTAIRE. Elles existent également en régénérée (référence avec suffixe R), leur couleur est alors noire (caractéristiques techniques inchangées).

Modèle D1



Deux formats :
800x1200 mm et
1000x1200 mm
3 ou 5 semelles
Charge en rack :
400 Kg

Modèle D3

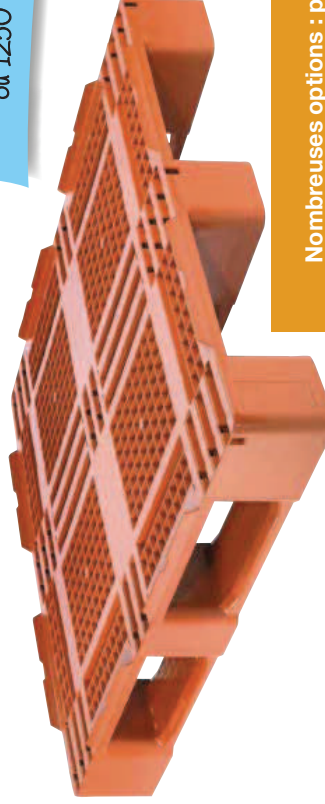

Les palettes D1 et D3
peuvent recevoir des profilés
de renfort.
Les charges en racks atteignent
alors 1000 kg (3 prof.)
ou 1250 kg (4 prof.)

Nombreuses options : pions anti-glisse,
rebords 22 mm, renforts longitudinaux et
transversaux, etc...

Réf.	Semelles	Dim. mm	Poids Kg	Dyn. Kg	Stat. Kg
D1	3	800x1200x150	12	1000	5000
D3	3	1000x1200x150	14	1000	5000
D3-5	5	1000x1200x150	15	1000	5000

Modèle D3-5

Gamme CR

Conçues pour une utilisation industrielle intensive, ces palettes sont équipées de renforts métalliques intégrés et d'un plancher anti-glisse (excepté le modèle CR2).

CR2



Mini palette 4 entrées
Plancher avec système
de blocage intégré
3 semelles sens 600

CR1

Renforts métalliques intégrés
3 semelles 1200
Charge en rack :
1750 Kg

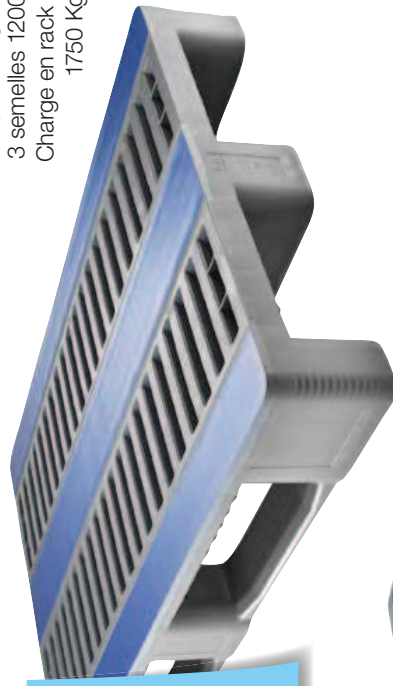

Modèles CR1 et CR3
existent aussi
en matière régénérée.
Charges en rack :
CR1ECO : 1400 kg
CR3ECO : 1000 KG



CR3

Renforts métalliques intégrés
3 ou 5 semelles
Charge en rack : 1400 Kg

Réf.	Semelles	Dim. mm	Poids Kg	Dyn. Kg	Stat. Kg
CR2	3	800x605x160	7,5	500	2000
CR1	3	800x1200x160	21,5	1500	7500
CR3	3	1000x1200x160	25,5	7500	1500
CR3-5	5	1000x1200x160	27	7500	1500

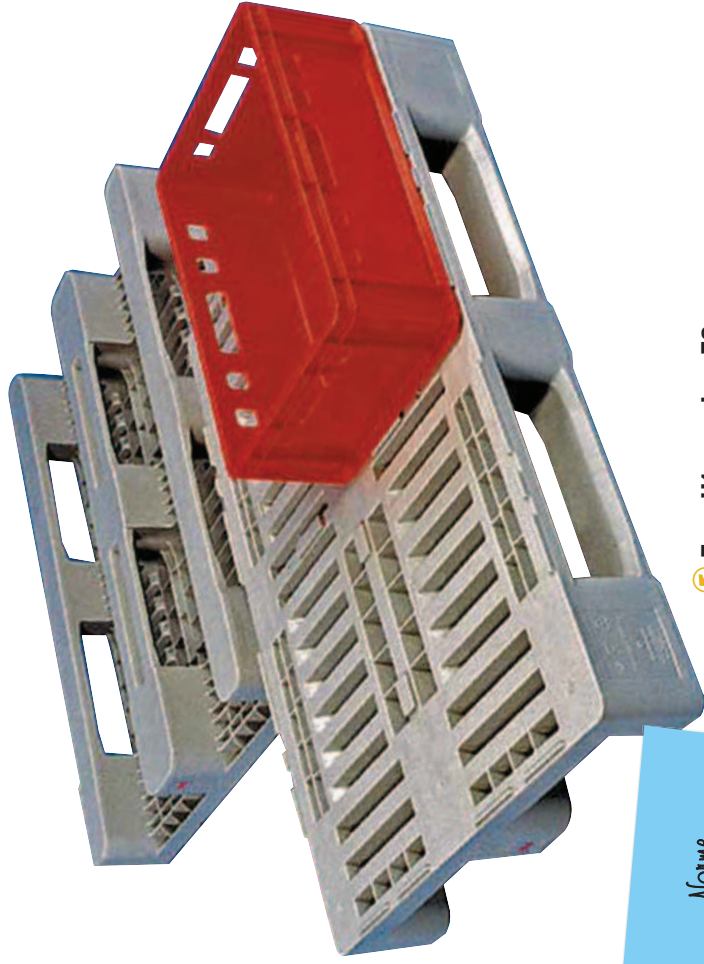

Norme Européenne

Euro H1 avec bac E2

Déclinées depuis en H2 (600x800) et H3 (1000x1200), les palettes de la gamme H répondent à de nombreuses applications grâce à leur robustesse et à leur nettoyage aisé



H avec semelles antiglisse
Pour éviter le glissement sur les lisses de racks.



H en polypropylène
Pour des charges élevées en racks.



HR en matière recyclée
Avec semelles ouvertes pour des applications industrielles non alimentaires.

Palettes H

Première palette plastique aux normes de l'Institut Européen du Commerce, la palette H fut conçue initialement pour le transfert des bacs plastiques E2 dans les industries de la viande.

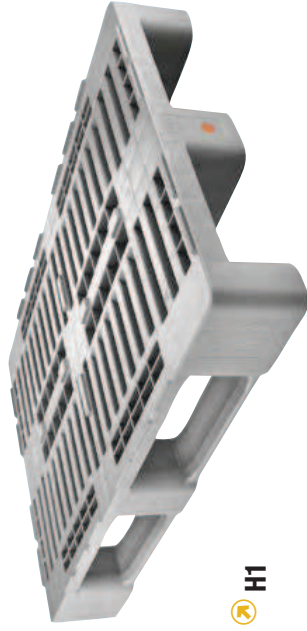

H1

H1 et H3 existent en matière anti-statique
Réf. HL1 et HL3

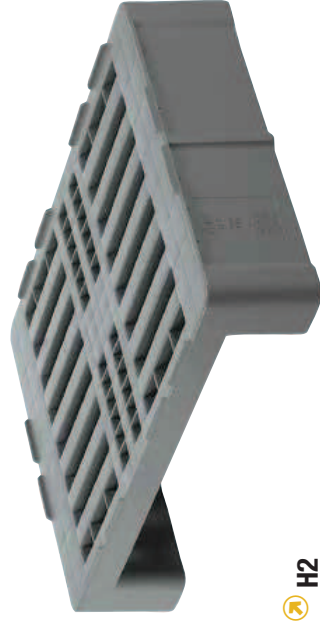

H2

H3

H1 : 800x1200

Ref	Dimensions mm	Poids Kg	Dyn. Kg	Stat. Kg	Matière	Couleur Standard
H1 PE	800x1200x160	18	1250	5000	PEHD	gris*
H1 R**	800x1200x160	16	1000	5000	PEHD recyclé	noir

* Existe aussi en orange, palette HF1, de mêmes caractéristiques mais plancher muni de taquets adaptés au transport de bacs à poissons
— Charge en racks : H1 PE = 1000 Kg, H1 R = 800 Kg

H2 : 600x800

Ref	Dimensions mm	Poids Kg	Dyn. Kg	Stat. Kg	Matière	Couleur Standard
H2 PE	600x800x160	9	500	2000	PEHD	gris

H3 : 1000x1200

Ref	Dimensions mm	Poids Kg	Dyn. Kg	Stat. Kg	Matière	Couleur Standard
H3 PE	1000x1200x160	22	1250	5000	PEHD	gris
H3 R**	1000x1200x160	19,5	1250	5000	PEHD recyclé	noir

Charge en racks : H3 PE = 850 Kg, H3 R = 850 Kg

Palettes Universelles

- Injection monobloc
- Matière : Polypropylène vierge ou recyclé
- Rebords de 6 mm en standard

Qualité
Alimentaire

Disponibles en
 • 800x1200
 (2 ou 3 semelles)
 • 1000x1200
 (3, 5 ou 6 semelles)



Dessous nervuré

Réf.	Dim. mm	Nbre Sem.	Pds kg	Dyn. kg	Stat. kg	Rack
UP812PP	800x1200x150	3	14	1500	3000	750
UP1012PP	1000x1200x150	3	16	1500	3000	750

Palettes Pooling

- Palettes à plancher plein
- Pour charges élevées et utilisation en racks
- Rebords standard de 6 mm



Réf.	Dim. mm	Nbre Sem.	Pds kg	Dyn. kg	Stat. kg	Rack
PP812/PP	800x1200x157	3	18	2000	4000	1000
PP1012/PP	1000x1200x160	3	22	2500	5000	1250

Palettes de qualité alimentaire

Injectées en Polyéthylène haute Densité
 Plancher lisse dessus/dessous

Nouveau
 Semelles lisses

Palette 800x1200



Palette 1000x1200



Existe aussi
 en matière recyclée,
 non alimentaire

caractéristiques des palettes de qualité alimentaire						
Réf.	Dim. mm	Semelles	Pds kg	Dyn. kg	Stat. kg	Rack
PL80/120	800x1200x157	3	19	2500	5000	1250
PL100/120/3S	1000x1200x160	3	23	2500	5000	1250
PL100/120/5S	1000x1200x160	5	23	2500	5000	1250

Agro-alimentaire
Pharmacie
Cosmétiques



TC1 : 800x1200 mm

Doté d'un revêtement en caoutchouc TC disponible aussi en matière régénérée (non alimentaire)

- Avec renforts intégrés, les charges en racks atteignent 1750 kg (TC1) à 2000 kg (TC3)
- Rebords standard de 7 mm
- Plancher lisse facile à nettoyer

TC3 : 1000x1200 mm
3 semelles



Résistance aux impacts

TC3-5 : 1000x1200 mm
Périmètre complet



Référence	Dimensions mm	Poids kg	Dynamique kg	Statique kg	Rack kg
TC1	800x1200x160	18	1250	7500	1000
TC3	1000x1200x160	22	1500	7500	1000
TC3-5	1000x1200x160	23	1500	7500	1250

Réalisation de hors standards

Agrandissement plancher en largeur ou longueur par polyfusion, jusqu'à 3000x3000 mm avec renforts métalliques. Consultez notre bureau d'études.



Disponible aussi avec plancher plein

Version 9 plots
Emboîtable

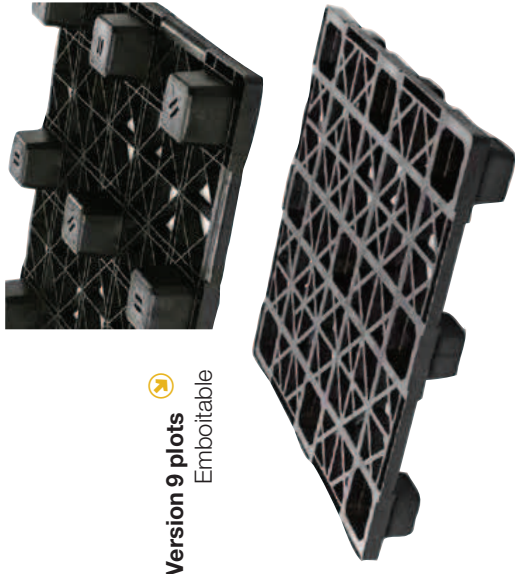

Réf.	Dim. mm	Pds Kg	Dyn. Kg	Stat. Kg
400PE	1100x1100x140	10.5	1500	4000
440PE	1140x1140x140	11.5	1500	4000

Version 6 semelles

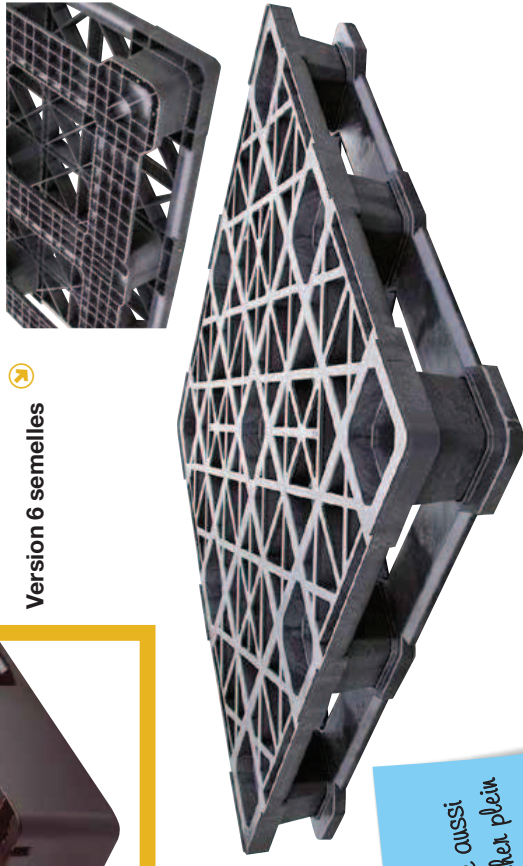

Réf.	Dim. mm	Pds Kg	Dyn. Kg	Stat. Kg	Rack
406PE	1100x1100x163	16.0	2400	8000	600
446PE	1140x1140x163	16.5	2400	8000	600

CP1111/PA

Palette lourde adaptée au chargement des containers maritimes ISO. Forte résistance à l'impact et capacité de charge jusqu'à 1250 kg en racks.

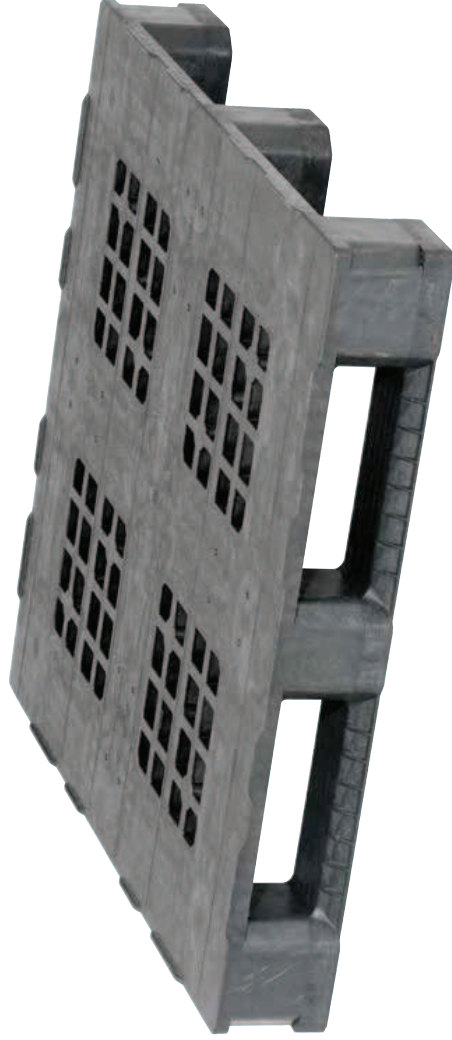

Dimensions	Poids	Charges Statique	Dynamique	Rack
1140x1140x165 mm	22,5 kg	5000 kg	2500 kg	1250 kg

S1212/PA

Idéale pour utilisation en pool grâce à sa robustesse, cette palette au format 1200x1200 peut recevoir des big bags et être stockée en racks.



Dimensions	Poids	Charges Statique	Dynamique	Rack
1200x1200x165 mm	24 kg	5000 kg	2500 kg	1250 kg

Disponibles avec plancher plein ou ajouré rebords standards : 7 mm Elles peuvent être munies de 3 ou 6 semelles

- Injectées en PEHD de qualité alimentaire
- Gerbage en toute sécurité
- Longévité exceptionnelle
- Résistance aux saumures et aux acides

- Idéales pour stockage en chambre froide
- Robustes
- Économiques
- Recyclables à 100 %

Options : 4 pieds, Poignées, Marquage, numérotation, sur demandes

CPP812/470/2S

2 semelles sens 1200
Capacité : 470 litres

Couvercle en option réf. COUV812



Dim. Ext. mm	Dim. Int. mm	Pds kg	Dyn. kg	Stat. kg
800x1200x780	710x1110x600	34,5	470	4300

Qualité alimentaire

Bouchon de vidange

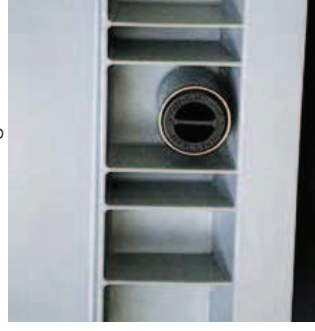

Robinet



Impression en relief



Marquage à chaud



Roulettes

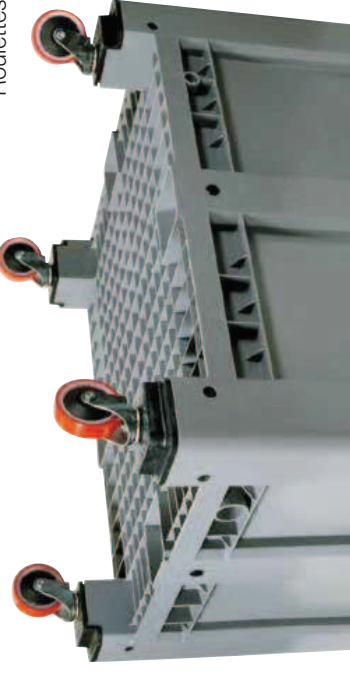

Options : 4 pieds,
Poignées, Marquage,
numérotation, sur
demandes



📌 Caisse-palette UN

Pour le transport et le stockage de matières dangereuses
3 semelles sens 1200
Capacité : 610 litres
Couvercle en option RÉF. COUV1012



Dim. Ext. mm	Dim. Int. mm	Pès kg	Dyn. kg	Stat. kg
1000x1200x780	910x110x605	44,5	510	4800

📌 Caisse-palette 1000x1200

3 semelles pour vidage par retournement.
Les caisses-palettes 1000x1200 peuvent aussi être fabriquées en version « ECO », avec ajout de matière recyclée de couleur noire. Elles ne sont alors plus de qualité alimentaire.

Qualité alimentaire

📌 CPP1012/610/3S

3 semelles sens 1200
Capacité : 610 litres
Couvercle en option
RÉF. COUV1012

Dim. Ext. mm	Dim. Int. mm	Pès kg	Dyn. kg	Stat. kg
1000x1200x780	910x110x605	41,5	510	4800

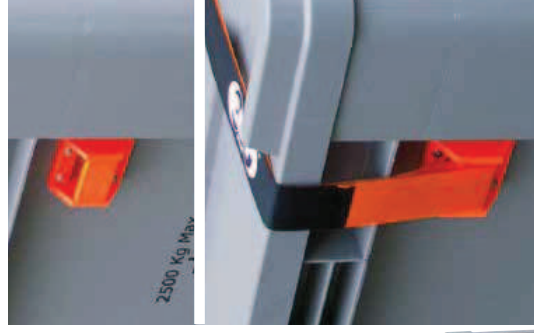

Homologation
11H2/Z/2/B/CAPP
11-CTR361579/3600/ECC

📌 PALETOBOX

Caisse-palettes grands volumes 1 400 litres

3 semelles sens 1200
Capacité : 1400 litres
Charge en rack : 1000 Kg

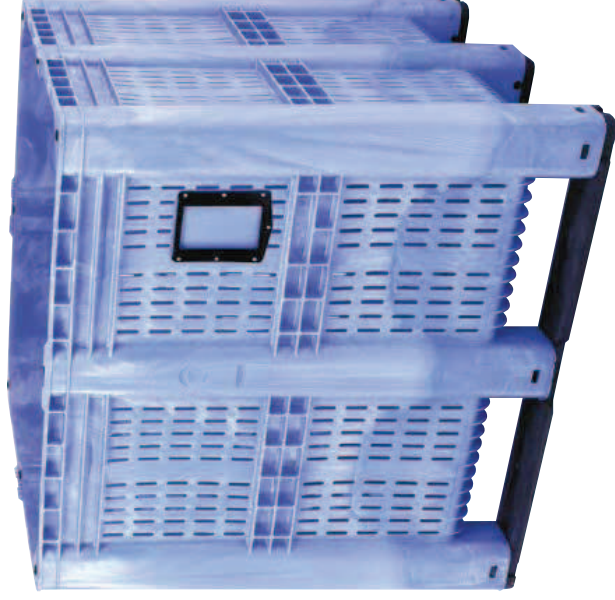

Les Paletbox sont idéales pour le stockage de produits vrac (légumes, poudres, etc.) et le tri des déchets industriels. Injectées en une seule pièce, elles sont équipées de coins antichocs et renforcées, et sont donc extrêmement résistantes.

Parois	Dimensions Extérieures mm	Dimensions Intérieures mm	Poids kg	Dynamique kg	Statique kg
Pleines	1150x1300x1250	1060x1240x1085	72	2000	7000
Ajourées	1150x1300x1250	1060x1240x1085	69	2000	7000

3 semelles
sens 1 300
Fond et parois
pleins ou ajourés



Parfaitement adaptées
aux systèmes de stockage
et de transport automatisés

Adaptées à une grande diversité d'applications

Qualité alimentaire

Températures de -20 °C à +65 °C

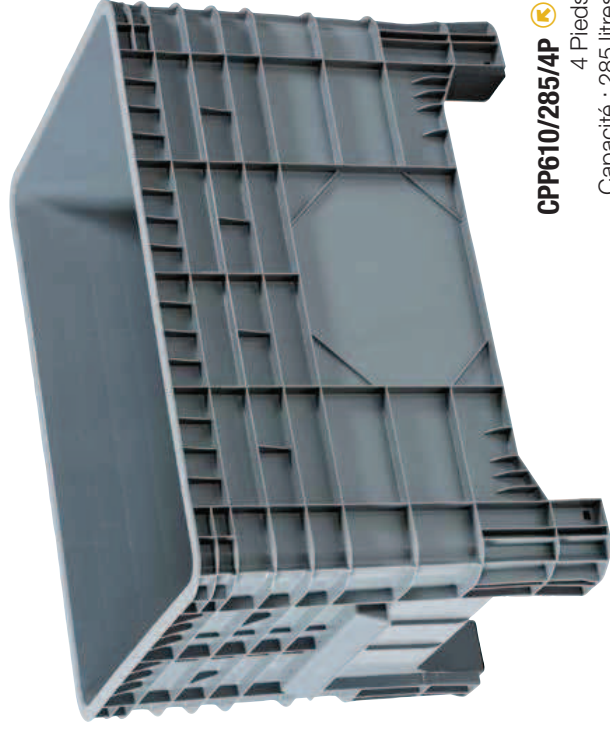

CPP610/285/4P

4 Pieds

Capacité : 285 litres

Couvercle en option réf. COUV610

Dim. Ext. mm	Dim. Int. mm	Pds kg	Dyn. kg	Stat. kg
640x1040x670	590x930x515	13,7	200	1800



CPP812/550/4P

4 Pieds

Capacité : 550 litres

Couvercle en option réf. COUV812/550/4P

Dim. Ext. mm	Dim. Int. mm	Pds kg	Dyn. kg	Stat. kg
800x1200x800	750x1120x650	21,5	300	2000

Munies de roulettes, elles constituent des chariots de faible encombrement

Pratiques, légères et hygiéniques, ces caisses-palettes de moyenne capacité sont adaptées aux applications les plus diversifiées : stockage, transport, manutentions internes... De petits formats, elles servent aussi à l'alimentation des lignes de production.



Chaque caisse-palette dispose d'un couvercle adapté et permettant le gerbage

Pratiques, légères et hygiéniques

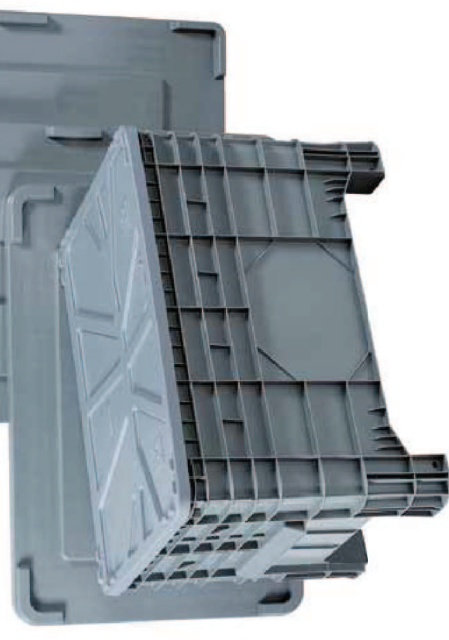

MANUTENTIONS, STOCKAGE ET EMBALLAGES NAVETTE



Optimisation des
nettois à vide

Facile à
nettoyer

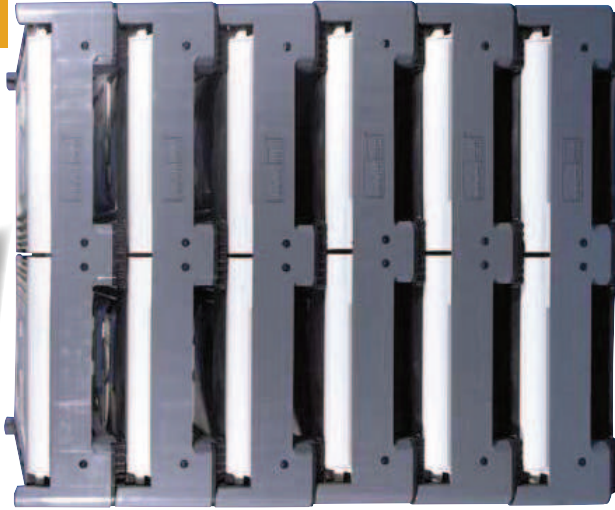

Multi-usages



3 Plibox pliées = 1 montée



PLIBOX812/565/2S

2 semelles sens 1200

Capacité : 565 litres

Hauteur repliée : 298 mm

Couvercle en option réf. COUV812

Dim. Ext. mm	Dim. Int. mm	Pds kg	Dyn. kg	Stat. kg
800x1200x805	720x1120x660	41	650	7000

PLIBOX1012/720/2S

2 semelles sens 1200

Capacité : 720 litres

Hauteur repliée : 298 mm

Couvercle en option réf. COUV1012

Dim. Ext. mm	Dim. Int. mm	Pds kg	Dyn. kg	Stat. kg
1000x1200x805	920x1120x660	47	750	7000

Parois pleines
ou ajourées

- Simples et rapides à assembler
- Conservation et sécurité des produits délicats (Surfaces lisses et arrondies)
- Évite les stagnations d'eau
- Garantit hygiène et propreté
- Options : Portes, Roulettes, porte-étiquette, marquage
- Les Plibox sont aussi disponibles aux formats 1100x1200 et 1200x1200, en hauteur extérieure 980 mm, et avec des parois ajourées. Consultez notre service commercial

Solides et
pratiques

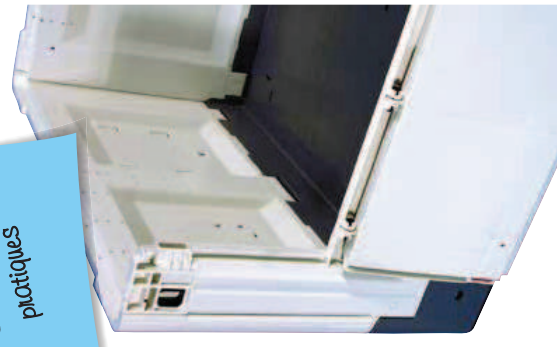

Gains de place,
Simplicité
d'assemblage



Les parois de 4 caisses démontées se rangent dans une seule Kitbin.



2 jeux de parois superposés pour une hauteur totale de 1 280 mm (Kitbin 2).

Les parois démontables facilitent l'accès lors des opérations de chargement et déchargement des caisses.

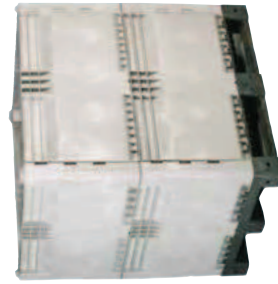

Référence	Dim. Ext. mm	Dim int mm	Base 1000x1200		Gerbage	Volume	Parois
			Tare	Charge			
KB1012M	1000x1200x715	916x1116x565	39 kg	600 kg	3000 kg	617 l.	Ajourées
KB1012P	1000x1200x715	916x1116x565	39 kg	600 kg	3000 kg	617 l.	Pléines
KB2/1012M	1000x1200x1280	916x1116x1130	59 kg	600 kg	1800 kg	1234 l.	Ajourées
KB2/1012P	1000x1200x1280	916x1116x1130	59 kg	600 kg	1800 kg	1234 l.	Pléines
KB3/1012M	1000x1200x1845	916x1116x1695	79 kg	600 kg	1200 kg	1851 l.	Ajourées
KB3/1012P	1000x1200x1845	916x1116x1695	79 kg	600 kg	1200 kg	1851 l.	Pléines



Ergonomie pour
remplissage et
vidage des caisses

Kitbin double

Ergonomie des opérations de vidage/Remplissage.

La Kitbin est disponible en parois pleines ou ajourées



hauteur des caisses-
palettes adaptable
à votre application.

Les nombreuses tailles standard offrent des capacités diverses de charge et de gerbage :

- ➔ **Kitbox Caisse-palettes pliannes résistantes** avec verrouillage intégré pour le transport.



Option
Porte abattante

- ➔ **Caisse-palettes pour marchandises fragiles**

Protection parfaite pour les marchandises fragiles (Pharmacie, Electronique, Agro-alimentaire).

Disponibles en 800 et 1000x1200

Palette haute performance jusqu'à 900 kg en racks

Seulement 230 mm de hauteur une fois pliée



UNITÉS LOGISTIQUES PLIABLES ET DÉMONTABLES

- ➔ **Réhausses pliannes**

injectées à partir d'un compound bois-plastique. Résistent à l'humidité, aux huiles, aux corps gras

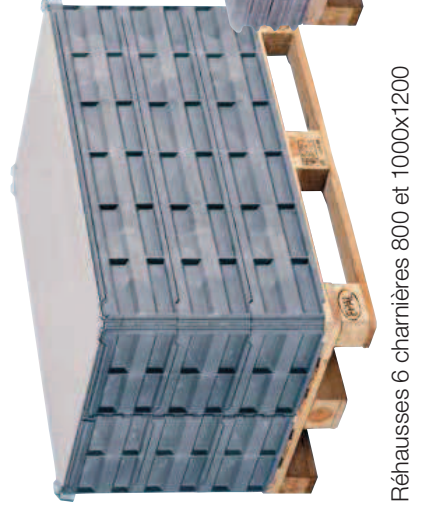

Réhausses 6 charnières 800 et 1000x1200

MDM le sur mesure au sens propre



ABSICES
05 87 49 40 13
Aménagement de Bureau,
Surface Industrielle, Commerciale,
Equipement et Sécurité d'entrepot
Avenue de L'Auvoirie - 19500 Meyssac
www.absices.com - contact@absices.com

Etude et réalisation
Plan Forme et Equipement
Stockage et Equipement
Climat Bureau
Aménagement Industriel pour les Bureaux
Equipement et Sécurité d'entrepot

“ On vous conseille sur la prévention des risques de déversements, la collecte de déchets et la récupération d'écoulements accidentels. ”

Protection de l'environnement

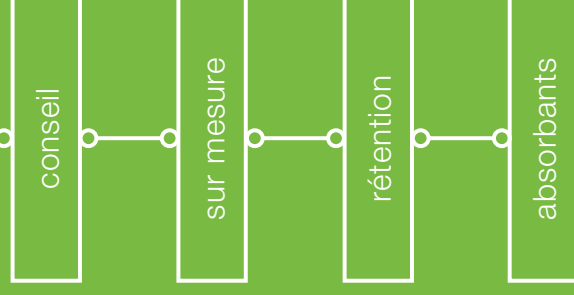

MDM vous propose des matériels et accessoires tel que du stockage en rétention, de la collecte de déchets, des absorbants, des armoires de sécurité... mais nous vous conseillons aussi sur la solution globale qui vous conviendra le mieux.

Bennes Autobasculantes

- Benne 3 mm
- Préhensible au chariot élévateur
- Déclenchement automatique de série
- Étanchéité par cordon de soudure continu
- Roues bandage polyuréthane 2 fixes, 2 pivotantes, ø 160 mm
- Coloris standard : jaune RAL 1007

Charge jusqu'à 1500 kg



Préhensible
au chariot élévateur
et Basculément amorti
par butées caoutchouc

👉 BAB Bennes Autobasculantes

- Chassis galvanisé 4 mm
- Carter de protection
- Butée en caoutchouc d'amorti
- Charge : 1500 kg

Modèles sur chassis galvanisé

Référence	Dimensions mm		Vol. l	Pds kg	
	Long.	larg.			
BAB250	1265	830	930	250	107
BAB500	1265	1200	930	500	128
BAB1000	1255	1620	1205	1000	198
BAB1500	1525	1720	1365	1500	266
BAB2000	1530	2290	1370	2000	322

Modèles sur roues en polyuréthane

BAB250RPU	1265	830	1080	250	115
BAB500RPU	1265	1200	1070	500	135
BAB1000RPU	1255	1620	1340	1000	210
BAB1500RPU	1525	1720	1530	1500	276
BAB2000RPU	1530	2290	1545	2000	332

👉 BAD Bennes Autobasculantes

- Chassis peint
- Charge : 1000 kg

Modèles sur chassis peint

Référence	Dimensions mm		Vol. l	Pds kg	
	Long.	larg.			
BAD660	1640	1010	1295	660	175
BAD880	1640	1260	1295	880	194
BAD1100	1640	1510	1295	1100	213
BAD1320	1640	1760	1295	1320	232

Modèles sur roues en polyuréthane

BAD660RPU	1640	1010	1340	660	184
BAD880RPU	1640	1260	1340	880	203
BAD1100RPU	1640	1510	1340	1100	222
BAD1320RPU	1640	1760	1340	1320	241

Bennes à déchets légers

- Charge utile 750 kg
- Chassis galvanisé à chaud
- Roues bandage polyuréthane 2 fixes, 2 pivotantes ø 160 mm

Modèles sur chassis galvanisé

Référence	Dimensions mm		Vol. l	Pds kg	
	Long.	larg.			
BDL500	1160	1190	950	500	152
BDL750	1160	1320	1080	750	177
BDL900	1330	1550	1120	900	184

Modèles sur roues en polyuréthane

BDL500RPU	1160	1190	1160	500	161
BDL750RPU	1160	1320	1290	750	186
BDL900RPU	1330	1550	1330	900	193

Bennes à fond ouvrant

- Déclenchement par levier à commande manuelle
- Fermeture automatique lors de la dépose de la benne
- Charge utile : 1000 kg
- En option : Roues bandage polyuréthane 2 fixes, 2 pivotantes ø 160 mm

Modèles sur socle

Référence	Dimensions mm		Vol. l	Pds kg	
	Long.	larg.			
BFO300	1080	1030	680	300	120
BFO500	1280	1210	740	500	157
BFO1000	1280	1210	1140	1000	192
BFO1600	1615	1420	1190	1600	242

Modèles sur roues en polyuréthane

BFO300RPU	1080	1030	890	300	125
BFO500RPU	1280	1210	950	500	162
BFO1000RPU	1280	1210	1350	1000	194
BFO1600RPU	1615	1420	1400	1600	245

option :
déclenchement
automatique



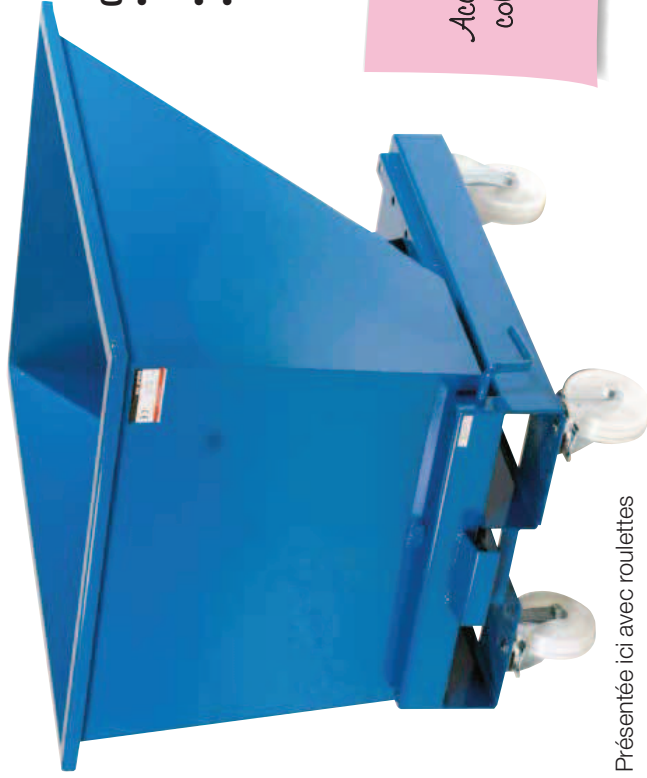

Gamme Standard

- Finition laquée poudre Bleu RAL 5019
- De 130 à 2500 litres
- Option :
Roues en polyuréthane
2 fixes + 2 mobiles

Accessoires et options
selon demande

Présentée ici avec roulettes



Basculement manuel
ou automatique



Référence	Longueur mm	largeur mm	Hauteur mm	Volume litre	Poids kg	Charge kg
10015	815	760	580	130	55	1200
10080	1235	840	750	320	80	1500
10060	1525	865	870	520	101	2000
10090	1525	1215	870	765	122	2000
10110	1700	1215	1045	1030	157	2000
10160	2073	1066	1248	1340	205	2000
10200	2073	1316	1248	1700	253	2000
10250	2073	1566	1248	2050	288	2000
10300	2073	1866	1248	2500	321	2000



Couverture en option
sur demande

- Ouverture automatique
- Verrouillage après vidage
- Préhensible par chariot élévateur
- Finition laquée poudre Bleu RAL 5019



Charge 800 kg

Réf.	Long. mm	larg. mm	Haut. mm	Vol. litre	Poids kg
18070	1200	800	900	700	115
18100	1200	900	1100	1000	149
18180	1600	1000	1300	1800	224

OBLIGATIONS :

Les installations classées pour la protection de l'environnement doivent prévoir un dispositif de rétention conforme à l'arrêté du 2 février 1998 rappelé ci-dessous. Cependant, chaque entreprise est tenue d'éviter les risques de pollution accidentelle et donc de stocker les produits polluants en rétention.

EXTRAIT DE L'ARRÊTÉ DU 2 FÉVRIER 1998

“Tout stockage d'un liquide susceptible de créer une pollution des eaux ou des sols est associé à une capacité de rétention dont le volume est au moins égal à la plus grande des deux valeurs suivantes” :

- 100% de la capacité du plus grand réservoir,
- 50 % de la capacité totale des réservoir associés.

Cette disposition n'est pas applicable aux bassins de traitement des eaux résiduaires.

Pour les stockages de récipients de capacité unitaire inférieure ou égal à 250 litres, la capacité de rétention est au moins égal à :

- dans le cas de liquides inflammables, à l'exception des lubrifiants, 50 % de la capacité totale des fûts.
- dans les autres cas, 20% de la capacité totale des fûts,
- dans tous les cas 800 litres minimum ou égale à la capacité totale lorsque celle-ci est inférieure à 800 l.”

consultez aussi les pages rétention plastique

Rétention métallique :

Particulièrement adaptées aux hydrocarbures et solvants, les solutions métalliques sont robustes et économiques. La finition galvanisée à chaud permet en outre un usage prolongé à l'extérieur.

Idéale pour la réalisation d'une aite de travail en rétention.

Plateforme et plancher de travail de rétention en acier galvanisé

- Rampe d'accès pour chariots ou transpalettes
- Charge admissible : Plateforme 5000 kg - Plancher 1200 kg



Modulable par adjonction de plusieurs éléments

PLATEFORME - PLTF5000-C

Dimensions	1335 x 1240 x 170 mm
Poids	138 kg
Charge	5000 kg
Capacité	280 litres

PLANCHER DE TRAVAIL - PT1200-C

Dimensions	1335 x 1240 x 170 mm
Poids	96 kg
Charge	1200 kg
Capacité	280 litres

RAMPE PLATEFORME - PLTF5000/RAMP

Dimensions	1250 x 800 x 170 mm
Poids	77 kg
Charge	5000 kg

RAMPE PLANCHER - PT1200/RAMP

Dimensions	1250 x 800 x 170 mm
Poids	55 kg
Charge	1200 kg

Palettes de rétention pour 1 à 2 fûts

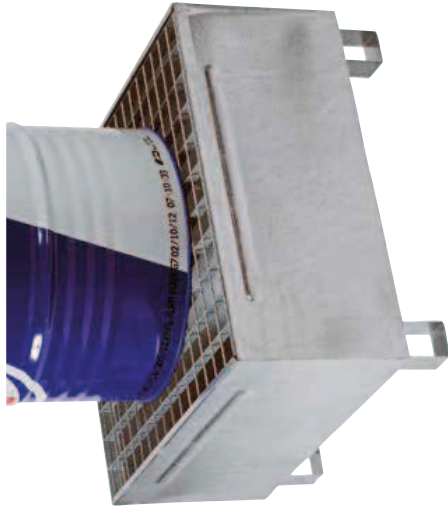

1 FÛT

Encombrement
réduit

MINI MCT 872

pour stockage en rétention d'un fût de 220 litres



2 FÛTS

MINI MCT-C

Pour 2 fûts verticaux ou
1 horizontal avec support SF200



MINI MCT 842

Peut recevoir deux fûts sur une
palette Europe, ou un fût horizontal
sur le support SF201/840

Référence	Lxlxh - mm	Poids kg	Rétention L.	Fûts	Charge kg
MINI MCT 872	800 x 800 x 480	33	220	1	300
MINI MCT-C	665 x 1220 x 400	40	220	2	600
MINI MCT 842	826 x 1230 x 330	38	220	2	600

Palettes de rétention pour 4 fûts



4 FÛTS

Pour 4 fûts verticaux
ou 2 fûts horizontaux
avec le support
SF202
ou le support
SF202/MCT2

MCT-C

TOUS NOS BACS EN ACIER SONT GALVANISÉS À CHAUD APRÈS SOUDURES,
SUIVANT LA NORME ISO 1461, POUR UNE PARFAITE PROTECTION DE SURFACE

STOCK
DISPONIBLE

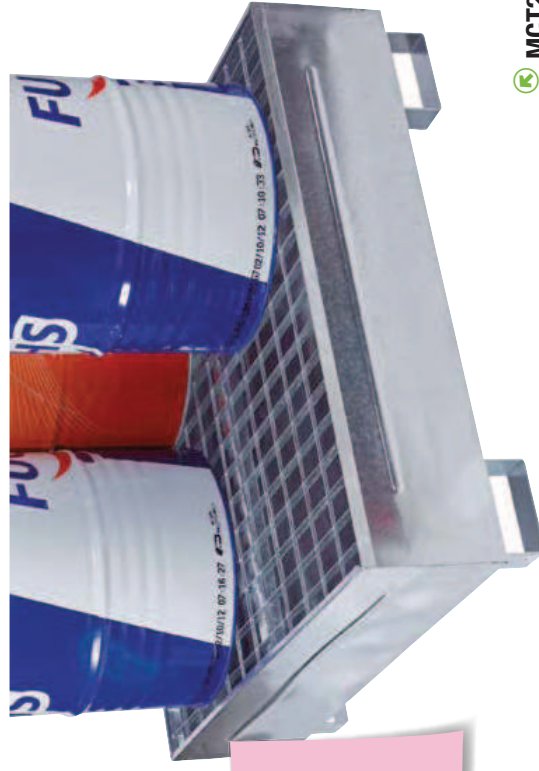

aussi
Pages 94 à 103
Palettes de
rétention PE

MCT2

Référence	Lxlxh - mm	Poids kg	Rétention L.	Fûts	Charge kg
MCT-C	1320 x 1220 x 400	67,4	440	4	1200
MCT2	1250 x 1220 x 415	59	440	4	1200

SF 202



SF 202/MCT2



SF 603



SF 201/840

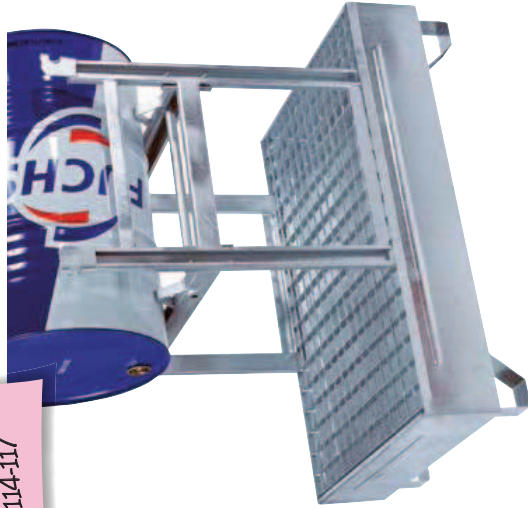

Absorption/nettoyage
des fonds de bacs,
Pensez
aux absorbants !
Pages 114-117

Référence	LxIxh - mm	Poids kg	Charge kg	Fûts
SF 200	600 x 600 x 500	25	300	Support 1 fût non gerbable
SF 201	800 x 600 x 1160	26	300	Support 1 fût gerbable (MINI MCT-C)
SF 201/840	800 x 600 x 890	22	300	Support 1 fût gerbable (MINI MCT842)
SF 202	600 x 1298 x 890	28	600	Support 2 fûts gerbable (pour MCT-C)
SF202/MCT2	600 x 1298 x 1160	28	600	Support 2 fûts gerbable (Pour MCT2)
SF 603	600 x 1298 x 890	29	500	Support 3 fûts 60 litres gerbable

MCT 1 000 SP-C



MCT 1 000-C



aussi
Solutions
plastiques
Pages 94 à 103

Acier galvanisé
Stock disponible
Fabrication
sur mesure

Référence	LxIxh - mm	Poids kg	Rétention L.	Fûts	Charge kg
MCT 1000-C	1320 x 1220 x 760	113	1000	IBC	1200
MCT 1000 SP-C	2660 x 1220 x 435	160	1000	8 ou 2 IBC	2400
MCT 1500 SP-C	2660 x 1220 x 590	182	1500	2 IBC	2400

MMCTSP1000-C avec tabouret

Solution idéale pour soutirage depuis un container IBC



Référence	Lxlxh - mm	Pds kg	Rétention L.	Charge kg
MCTSP1000-C	1330 x 1650 x 620	166 avec tabouret	1000	1500
Tabouret	1330 x 1220 x 530	70	—	1500

Trolley 870-C



Chariots de manutention

Trolley 841-C

2 roulettes fixes
et 2 roulettes
pivotantes avec frein



Référence	Lxlxh - mm	Pds kg	Rétention L.	Charge kg
TROLLEY 870-C	865x865x500	40,6	220	300
TROLLEY 841-C	1230x835x435	43	220	600



WT2

Tablette d'égoutage adap-
table aux supports de fûts
Dim. : 400x405x545 mm
Poids : 5.5 kg

ACCESSOIRES
PAGES 120-121

Manucuve

Rétention Gerbable

Capacité : 220 à 1000 litres

Gerbage 2/1

Passage utile entre tubes : 930x1300 mm

Tubes Ø 60,3

Longueurs tubes : 1340 - 1680 - 2100 mm

Référence	Dim. Lxlxh	Pds	Rétention
MC1-C	1220 x 1320 x 260 mm	86 kg	220 l.
MC2-C	1320 x 1550 x 460 mm	94 kg	440 l.
MC2/1000-C	1320 x 1550 x 810 mm	149 kg	1000 l.

Capacité de charge 1,5 tonne

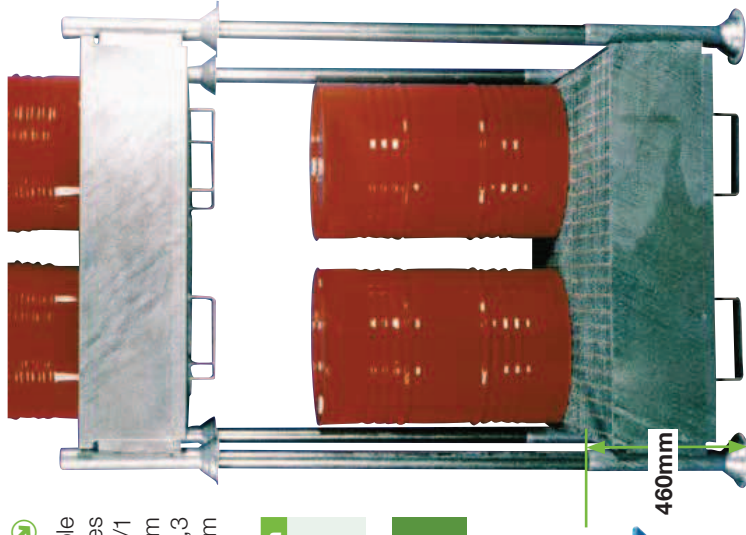

460mm

Bac de rétention fermé

Stockage extérieur
pour 1,2 ou 4 fûts
Coloris standard :
Bleu RAL 5019

Portes et toit verrouillables



Référence	Longueur	Largeur	Hauteur	Rétention	fûts
20013	950 mm	950 mm	1350 mm	220 l.	1
20023	950 mm	1350 mm	1350 mm	260 l.	2
20043	1250 mm	1250 mm	1350 mm	380 l.	4

Existe aussi
pour 4 fûts
rétention 1000 litres
1310x1310x1900 mm



Bacs galvanisés à chaud

Consultez-nous
Les modules de stockage peuvent être équipés de rayonnages, d'éclairage et d'extracteurs d'air (standard ou ATEX).



Garantie décennale



Modules de stockage
avec portes façade ou pignon pour stockage en rétention en extérieur.
Bacs galvanisés à chaud
Bardages galvanisés à chaud ou peints (Vert RAL 6002)

5 longueurs de 1995 mm à 6050 mm



Passages de fourches intégrés à la base pour des manipulations au chariot élévateur

Module de stockage finition galvanisée

Référence	Portes	Dimensions L x l x H		Intérieures utiles	Volume
		Extérieures			
MSRA2G-PP-BG	PIGNON	1995 x 2147 x 2347 mm		1920 x 1993 x 2095 mm	374 l
MSRA3G-PP-BG	PIGNON	3060 x 2147 x 2347 mm		2910 x 1993 x 2095 mm	727 l
MSRA3G-PF-BG	FACADE				
MSRA4G-PP-BG	PIGNON	4060 x 2147 x 2347 mm		3910 x 1993 x 2095 mm	914 l
MSRA4G-PF-BG	FACADE				
MSRA5G-PP-BG	PIGNON	5050 x 2147 x 2347 mm		4900 x 1993 x 2095 mm	1267 l
MSRA5G-PF-BG	FACADE				
MSRA6G-PP-BG	PIGNON	6050 x 2147 x 2347 mm		5900 x 1993 x 2095 mm	1454 l
MSRA6G-PF-BG	FACADE				

Ecopack®**Souple d'utilisation,**

l'Ecopack® est déplaçable au chariot élévateur et ne nécessite pas d'ancrage au sol.

Bac, toiture et caillebotis amovibles galvanisés à chaud.

Portes coulissantes, rigides, verrouillables en tôle pré-laquée blanc RAL 9010.

Parois en tôle prélaquée blanc RAL 9010.

Ventilations statiques hautes et basses latérales.

Butée de protection de bardage.

déplaçable au
chariot élévateur

Palette

h. 1418 mm

Étagère

h. 1950 mm

Pas d'ancrage
au sol



Ref.	Dim. Hors tout	Dim. Utiles	Stockage	Rétention	Charge
CU955040M	2958x1466x1955	2778x1290x1418	8 futs ou 2 cont.	1100 l	3500 kg
CU955052M	2958x1466x2487	2778x1290x1950	8 futs ou 2 cont.	1100 l	3500 kg
CU955240M	3984x1466x1955	3804x1290x1418	12 futs ou 3 cont.	1500 l	4000 kg
CU955252M	3984x1466x2487	3804x1290x1950	12 futs ou 3 cont.	1500 l	4000 kg

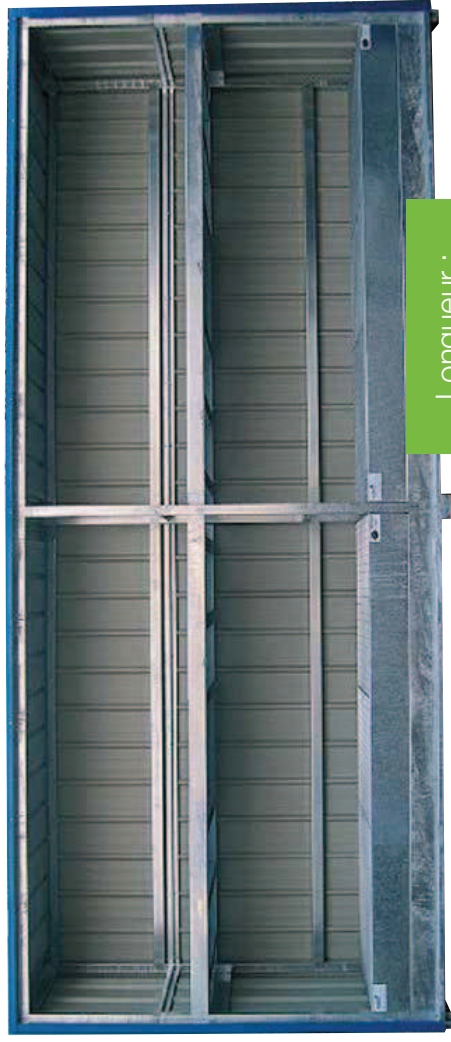

Longueur :
3, 4, 6, 8 ml

Structure porteuse et bacs de rétention galvanisés à chaud.

Parois en tôles pré-laquées.
Longueur : 3, 4, 6, 8 ml,
sur 2 niveaux.

Option :
Isolation, ventilation,
Revêtement PE, etc.

**Devis
sur Demande**



Garantie
décennale



FABRICATION SUR DEMANDE
ADAPTÉE À VOS RAYONNAGES

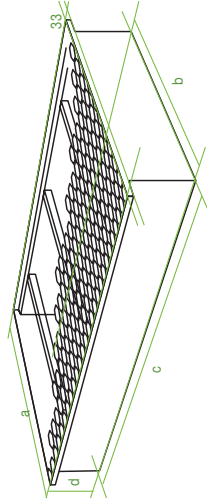

👉 Bacs pour racks de stockage

Les bacs de rétention sont adaptés aux lisses du rayonnage et permettent d'y entreposer les produits en toute sécurité.



Solution Plastique
MCCPLAST
page 99

👉 ETSTD1500-C

Étagère de rétention

Finition : galvanisation à chaud
100 litres de rétention par bac
Fer plat anti-chute
à chaque niveau

Rayonnage lourd
320kg par niveau

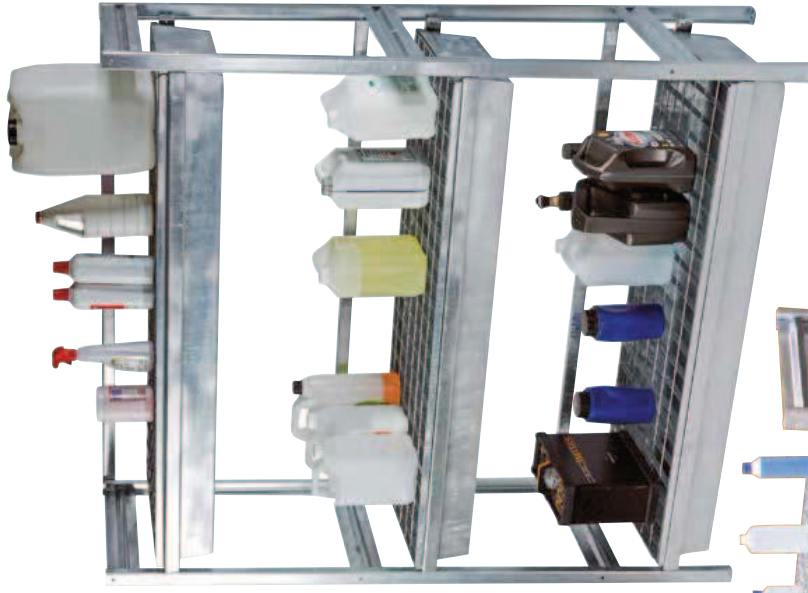

👉 ETSTD1500SUP-C Étagères de rétention supplémentaires

Vient s'adapter sur l'étagère
standard et double la surface
de stockage

Référence	LxIxh mm	Vol. l	Pds Kg
ETSTD1500-C	1520x 510x 1800	300	91

Vos récipients possèdent un pictogramme	Vous devez les stocker dans une armoire/un compartiment pour					Incompatibilités chimiques						
						+	-	-	-	-		
						-	-	-	-	-		
						-	-	-	-	-		
						-	-	+	+	+		
						-	-	-	-	-		

+ Produits compatibles entre eux.

- Produits incompatibles entre eux.

O Produits ne devant être stockés, manipulés, rejetés ensemble que si certaines conditions particulières sont appliquées.

Armoires de sécurité FM produits inflammables

- Conformes aux spécifications NFPA, OSHA, UL, et FM
- Construction en acier double paroi (espace 38 mm d'air)
- Étagères réglables en hauteur avec bac de rétention intégré (50mm)
- Portes battantes à fermeture manuelle ou automatique (3 points, à clef)
- Ventilation haute et basse



Peinture
époxy jaune

Référence	Type	Porte	Dim. - mm	Cap.	Rét.	Étag.
MB12S Manuelles	comptoir	1	610x460x960	45 l	10 l	1
SB12S Automatiques	comptoir	1	610x460x960	45 l	10 l	1
MB30S Manuelles	comptoir	2	1090x460x1120	113 l	20 l	1
SB30S Automatiques	comptoir	2	1090x460x1120	113 l	20 l	1
MC45S Manuelles	haute	2	1090x460x1650	170 l	20 l	2
SC45S Automatiques	haute	2	1090x460x1650	170 l	20 l	2
MC60S Manuelles	haute	2	860x860x1650	228 l	30 l	2
SC60S Automatiques	haute	2	860x860x1650	228 l	30 l	2

Gamme Premium

Conformes aux articles 5162 et 5170 du code de santé publique

- Serrures 3 points
- Construction en acier monobloc
- peinture époxy
- pictogrammes normalisés
- Ventilations hautes et basses
- Charge par niveau : 80 kg
- Étagères/bacs de rétention (hauteur : 50 mm)

4 coloris disponibles



Réf.	Type	Portes	Dim. mm	Capacité	Rét.	Étag.
AZ50	Comptoir	1	500x500x1000	80 l.	20 l.	2
AZ110	Comptoir	2	930x500x1000	155 l.	40 l.	2
AZ150	Haute	1	500x500x1950	150 l.	40 l.	4
AZ300	Haute	2	930x500x1950	300 l.	80 l.	4



Armoires de sûreté

Existents aussi en version « Phytosanitaires » avec pictogramme adapté (Ref AL52, 112, 152, et 302)

SOLUTIONS
ÉCONOMIQUES

Réf.	Type	Portes	Dimensions mm	Stockage	Rétention	Étagères
AL50	comptoir	1	500x420x1000	70	20	2
AL110	comptoir	2	920x420x1000	135	40	2
AL150	haute	1	500x420x1800	130	40	4
AL300	haute	2	920x420x1800	240	80	4



Armoire multirisques homologuée EN14470-1 30 minutes

Construction en panneaux isolants offrant une haute résistance aux agressions des produits chimiques. Coloris gris RAL 7035
Références :
7034 E (1 porte)
7035 E (2 portes)

Orifices de ventilation avec sorties Diam.100mm
Portes à fermeture automatique (pré réglée à 50°C)

FERMETURE À CLEF



Armoires produits inflammables homologuées 90 min

Homologuées 90 minutes suivant la norme EN14470-1 (testées 105min)
Construction double parois et isolation thermique.

Peinture epoxy :

blanche RAL9010 ou rouge RAL3000 ou jaune RAL1023

à 50°C fermeture automatique

Référence	Type	Nbre Porte	Dim. mm	Cap. litre	Nbre étage.
794E	Armoire haute	1	635x615x1880	130	3
795E	Armoire haute	2	1135x615x1880	250	3



Armoires compartimentées

Conformes aux articles R.5132-66 et R.5132-68 du code de la santé publique. Séparation par familles de produits dangereux suivant prescription de l'INPS et code de santé publique. Étagères réglables et surétagères PVC pour compartiments acides.

Bac de rétention en bas de chaque compartiment

Armoire haute sans ventilateur

Réf.	LxIxlxh mm	Cap. l.	Rég. l.
A3FCA	560x500x1825	3x30	3x32
A2+2PCA	1120x500x1825	4x55	4x37

Les armoires peuvent être équipées de caissons de ventilation et de filtration pour extraction des vapeurs toxiques.



Peinture époxy blanc



Devis et Conseils sur demande

Plateforme de rétention de faible hauteur

Idéale pour la réalisation d'un plancher de travail. Chargement aisé des fûts grâce à la faible hauteur.

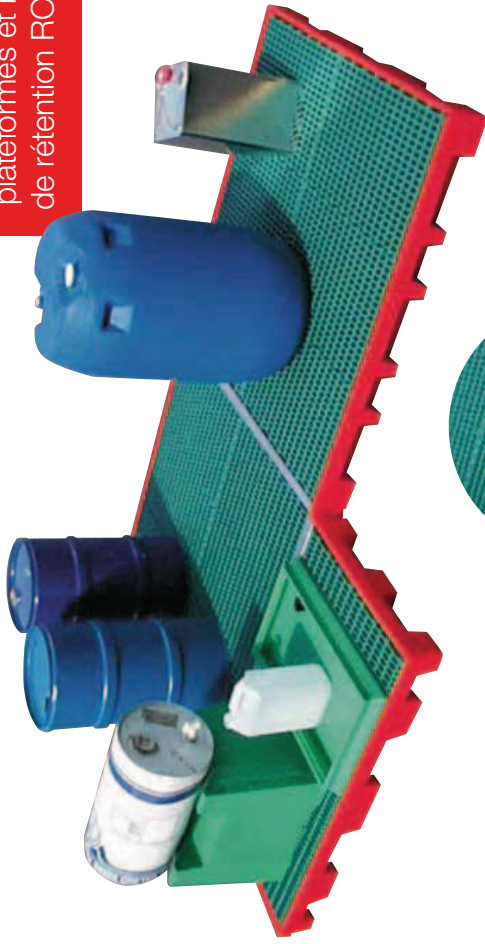

Réf.	Dimensions L x l x H mm	Capacité litres
PFCP 120	1245x1245x115	120
PFLP 60	1245x625x115	60
PFLP 35	710x665x115	35

Autres modèles nous consulter

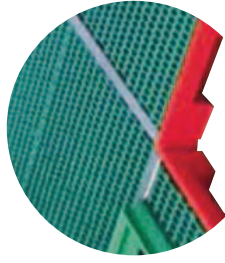

Couvre-joint inox

Pour étanchéité du plancher de travail.

- Pour plateformes 60 l & 120 l
Réf. C.JOINT
- Pour plateformes 60 l
Dim. : 1195x40x35 mm
- Pour plateformes 60 l
Réf. C.JOINT/PM
Dim. : 595x40x35 mm

Rampe d'accès

Réf. RAPFR
Dim. : 775x580x115 mm



Rétention plastique :

Particulièrement adaptés aux acides et bases, les bacs de rétention en polyéthylène présentent de nombreux avantages : légèreté, longévité, résistance à la corrosion et aux produits chimiques

compatibles palettes 800x1200

120 litres

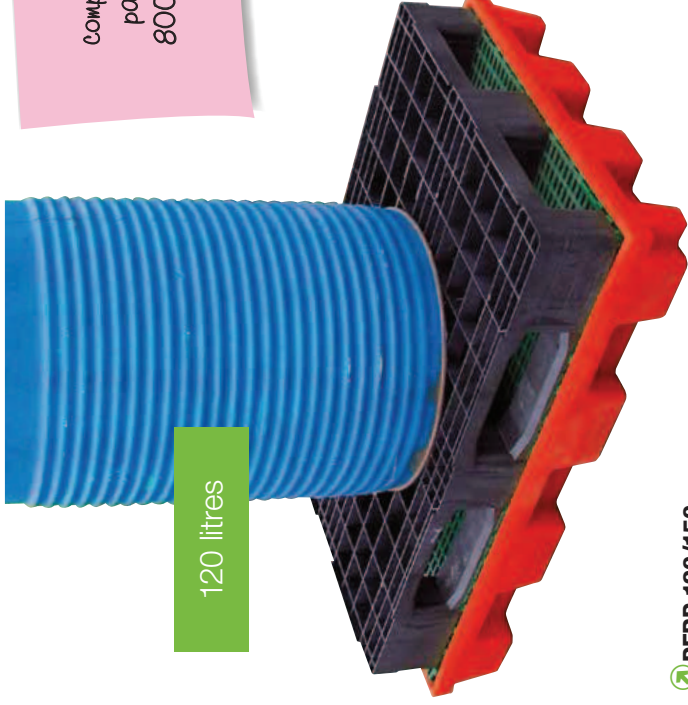

Rampe d'accès
RAMP1200/800
Dim. 800x1200x150 mm



Plus hautes pour plus de rétention

PFRP 120/150

Plateforme PFRP

Référence	Dimensions L x l x H	Volume	Charge
PFRP 80/150	1220x600x150 mm	80 l.	600 kg
PFRP 120/150	1280x825x150 mm	120 l.	1000 kg
PFRP 180/150	1280x1230x150 mm	180 l.	1000 kg
PFRP 240/150	1610x1270x150 mm	240 l.	2000 kg



PFRP 240/150

240 litres



- BRLP 225**
 Bac de rétention 1 fût
 Charge : 300 kg



Idéal pour
manipulation de
conteneurs jusqu'à
60 litres

- BRLP70 Bac avec pieds**
 Volume : 70 litres
 Charge : 100 kg

GAMME PREMIUM
garantie 5 ans
plateformes et bacs
de rétention ROUGE

Palettes en
acier galvanisé
pages 76 à 81

- BAC 240P 2 entrées**
 Bac de rétention 2 fûts
 2 entrées
 Charge : 600 Kg

Réf.	LxIxH mm	Capacité l.
BLRP225	925x755x555	225
BRLP70	810x640x340	70
BAC240P	1255x855x375	240

- BRL 240 P**
 Palette de rétention 2 fûts
 Charge : 600 Kg



Solution économique
 Une palette avec
 2 fûts peut être
 déposée
 directement
 sur le bac
 BRL 240 P,
 sans caillebotis
 onéreux

Réf.	LxIxH mm	Capacité l.
BRL240P	1310x910x380	240

Tous ces supports de rétention peuvent être fournis avec caillebotis plastique ou galvanisé.

D'une capacité de 240 litres de rétention, cette palette peut recevoir 1 ou 2 fûts, soit directement sur un caillebotis (plastique ou acier galvanisé), soit sur une palette (sans caillebotis nécessaire).

- BRLP 240 P**
 Réf. LxIxH mm Capacité l.
 BRLP240 P 1310x910x380 240



Caillebotis plastique
ou galvanisé



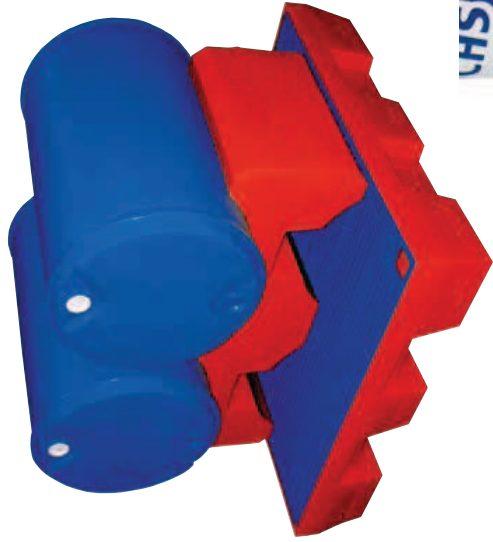

✔ BRCP 220A

Bac carré de rétention présenté avec support de fûts SFG2
Charge admissible uniformément répartie : 1100 kg

Réf.	LxIxH mm	Capacité l.
BRCP220A	1250x1250x240	220

ROUGE = GAMME PREMIUM
garantie 5 ans



✔ BRCP 450

Palette de rétention 4 fûts
Charge admissible uniformément répartie : 1100 kg

Réf.	LxIxH mm	Capacité l.
BRCP450	1250x1250x475	450

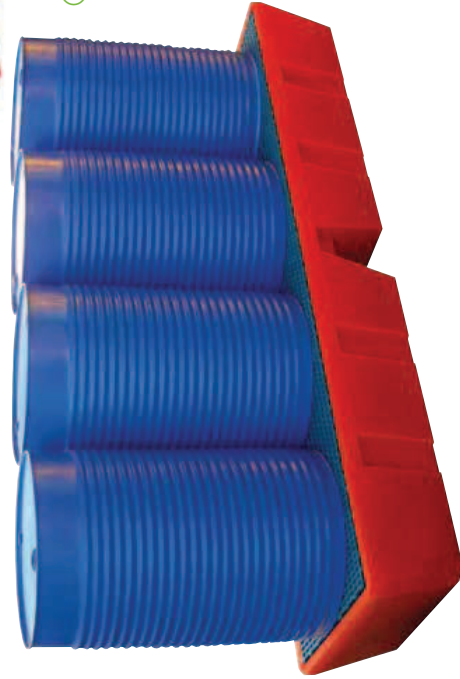

✔ BRLP 450

Bac longitudinal pour 4 fûts
Charge admissible uniformément répartie : 1100 kg

Réf.	LxIxH mm	Capacité l.
BRLP450	2410x700x330	450

Idéal pour stockage
le long d'un mur

✔ MRP 1000

Son nouveau format facilite l'accès et le soutirage.
Charge : 2000 kg

Option : réhausse (réhau 1)
pour surélever le container

Réf.	LxIxH mm	Rétention l.
MRP 1000	1740x1450x800	1000



✔ MRP 1200

Adapté aux locaux exigus
Charge : 2000 kg

Réf.	LxIxH mm	Rétention l.
MRP 1200	1300x1300x900	1200



Solutions
en acier
pages 76 à 81

✔ MRP 1500

Charge : 2000 kg

Réf.	LxIxH mm	Rétention l.
MRP 1500	1830x1830x640	1500

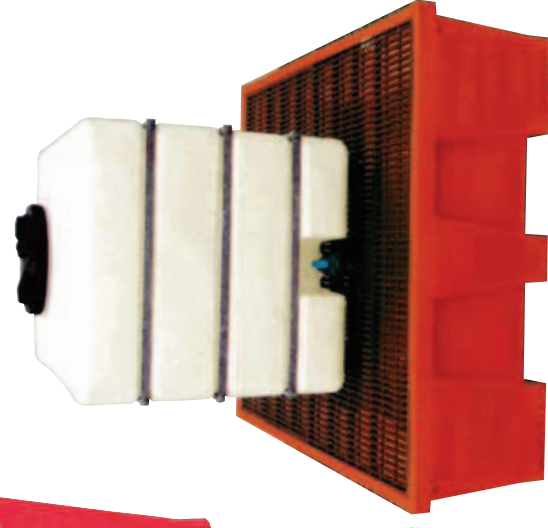

MRPSOUT 1100

Avec réceptacle de soutirage intégré
Utilisation possible sans caillbotis pour certains containers
Charge : 1500 kg

Réf.	LxIxH mm	Rétention l.
MRPSOUT 1100	1300x1700x940	1100

MRP BI

2 containers ou 8 fûts de 220 litres
Les passages de fourches permettent de positionner les cuves à l'aide d'un gerbeur à bras d'appui
Charge : 4100 kg

Réf.	LxIxH mm	Rétention l.
MRP BI	2500x1290x490	1000

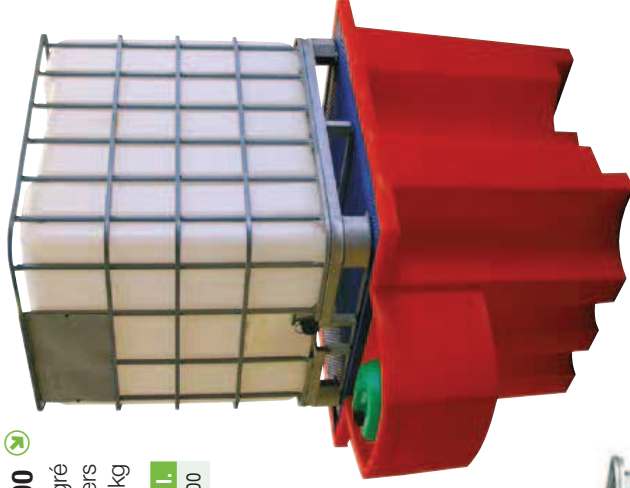

Absorption/nettoyage
des fonds de bacs,
Pensez aux absorbants !
Pages 114-117

MCCPLAST 2660 bacs en polyéthylène

- Première solution plastique ne nécessitant pas l'adjonction d'un liner dans un bac métallique
- Adapté au stockage des produits acides et corrosifs
- Installation simple, rapide et économique



Pas de soudure
Étanchéité
garantie

LxIxH	Capacité de Rétention	Charge Maxi	Poids	Couleur
2660x1340x560 mm	1000 litres	3500 kg	60 kg	rouge (autres sur demande)

SF60/220

support de fûts réversible
Pour 1 fût de 60 ou de 200 litres

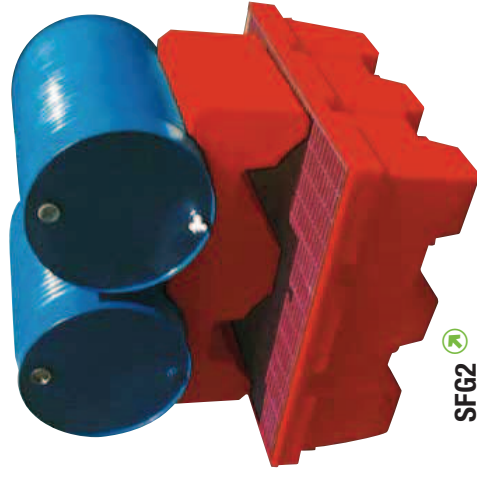

SFG2
support 2 fûts
gerbable

Référence	LxIxH mm
SF60/220	495x495x390
SFG2-220	1245x565x388

CONCEPTION ET MATIÈRES OPTIMISÉES
MEILLEUR EMBOITAGE POUR DES ÉCONOMIES DE STOCKAGE ET DE TRANSPORT



BAC1F/ECO

Bac 1 fût - Caillebotis plastique
 Charge : 300 kg

Réf.	LxIxH mm	Rétention l.
BAC1F/ECO	755x925x555	225



BAC2F/ECO-CP

Bac 2 fûts - Caillebotis plastique
 Charge : 650 kg

Réf.	LxIxH mm	Rétention l.
BAC2F/ECO-CP	700x1265x495	220

Conçus en matière recyclée, ces bacs de rétention constituent des solutions économiques lorsque leurs caractéristiques (charges, nombre d'entrées...) conviennent à votre application.

BAC2F/ECO

Bac 2 fûts
 Charge : 600 kg
 Caillebotis constitué d'une palette Europe en bois



Réf.	LxIxH mm	Rétention l.
BAC2F/ECO	855x1255x375	240

BAC4F/ECO

Bac 4 fûts - Caillebotis : Acier Galvanisé
 Charge : 1300 kg

Réf.	LxIxH mm	Rétention l.
BAC4F/ECO	1280x1280x485	450



BAC1C/ECO

Bac 1 IBC - Caillebotis : Acier Galvanisé
 Charge : 1500 kg

Réf.	LxIxH mm	Rétention l.
BAC1C/ECO	1380x1280x1000	1100



LES PLATEFORMES DE RÉTENTION PRÉSENTÉES À LA PAGE 93 PEUVENT AUSSI ÊTRE FABRIQUÉES EN MATIÈRE RECYCLÉE



La rampe
 RAMP1200/800
 facilite l'accès
 aux plateformes
 800x1200x150 mm

Référence	LxIxH/mm	Volume l.	Charge kg
PFRP240/150/ECO	1610x1270x150	240	2000
PFRP180/150/ECO	1280x1230x150	180	1000
PFRP120/150/ECO	1280x825x150	120	1000
PFRP90/150/ECO	1220x650x150	80	600

Système bâché

Réf. BAPGRIS

Solution économique pour le stockage en extérieur.

Bâche de 650 gr/m² pour recouvrir les fûts ou le conteneur.

Fermeture à glissière et élastique en partie basse.

S'adapte sur bacs de rétention BRCP450, MRP880 et MRP1200

Solution économique



Polytainer Fermé 2 fûts

Idéal pour stockage extérieur

Couvercle cadénassable

Réf. LxHxP/mm Pds Réf.
2 038 YE 1530x930x1160 52,3 Kg 510 I.



Solution métal pages 81 à 85

Manutention à vide par transpalette ou chariot élévateur

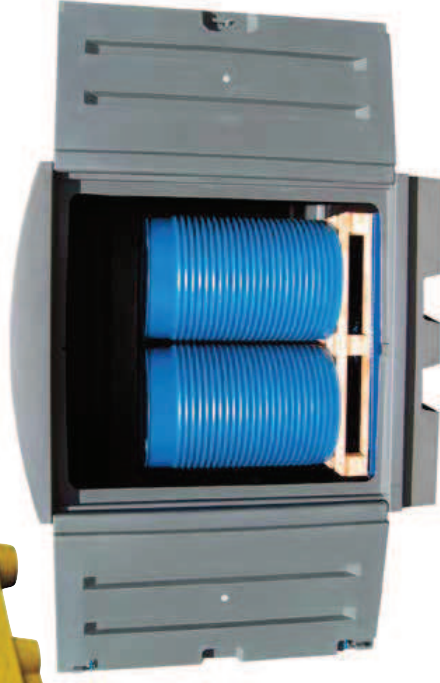

C.GM1

Conteneur de rétention

Rétention : 280 litres

Dimensions

ext. : 1500 x 1040 x 1900 mm

int. : 1300 x 910 x 1400 mm

Facilité d'accès et sécurité grâce aux portes verrouillables.

Caillebotis plastique.

Adapté pour palettes 800x1200



Polyhardcover

Idéal pour stockage de 2 ou 4 fûts en rétention
Porte roulante verrouillable pour gain de place

Réf.	LxHxP mm	Fûts	Rétention l.
4060YE	1520x950x1840	2	220
4064YE	1660x1470x1750	4	250



Polyramp

Rampe d'accès aux Polyhardcovers, 750x220x160 mm



PORTE ROULANTE VÉROUILLABLE

MODÈLE 1100 LITRES



C.GM1/1000

Dimensions:

ext. 1500x1500x2210 mm

int. 1400x1400x1360 mm

Rétention : 1100 l.

Passages utiles :

Face : 1400 mm,

Hauteur : 1360 mm

A-GM1/C

Armoire haute
avec bac de rétention
Capacité : 40 litres
Ouverture : 820x440x1490 mm

Armoire pour petits contenants

- Portes battantes fermant à clé
- Étagères en inox
- Utilisation extérieure / intérieure
- Résistant à la corrosion
- Facilité de nettoyage

Référence	L x l x H / mm
A-GM1/C	990x500x1660
A-PM1	975x520x1180

se ferme à clé



Option : bacs de rétention adaptés

**A-PM1**

- Armoire basse
- Fond étanche, assure la rétention
 - Ouverture : 810x440x820 mm
 - Pieds en option (à visser)

Distri-fût 5300 YE**À la fois un diable pour fûts et un système de confinement**

Idéal pour manipulation et soutirage en toute sécurité. Évite les pertes et débordements de liquides dangereux ou polluants.
Dim. : 1750x815x690 mm - Rétention : 300 l
Poids : 37 Kg - Charge maximum : 270 Kg

Résistance à la corrosion et aux produits chimiques

NETTOYAGE FACILE

100 % Polyéthylène

**Roule 1 Fût**

Diamètre ext. : 860 mm
Hauteur ext. : 230 mm
Charge admissible: 240 Kg



COLLECTEUR MOBILE pour fût de 200 l



Maxi-Entonnoirs

Ref. ME650

Recouvre l'ensemble d'un fût de 200 litres

ø hors tout 650 mm
Hauteur 190 mm

Surfût de sécurité

Ref. 1237YE

Solution immédiate d'intervention et de prévention pour fûts défectueux ou endommagés.

Pds	ø ext.	ø int.	H. ext.	H. int.
kg	mm	mm	mm	mm
21,6	810	630	1050	940

Légereté
Longévité

Entonnoirs polyvalent Réf. EP545

Entonnoir polyvalent avec rebord intérieur limitant les éclaboussures

ø hors tout 550 mm

Hauteur 190 mm



Maxi-Entonnoirs

Ref. ME650

Recouvre l'ensemble d'un fût de 200 litres

ø hors tout 650 mm
Hauteur 190 mm

Surfût de sécurité

Ref. 1237YE

Solution immédiate d'intervention et de prévention pour fûts défectueux ou endommagés.

Pds	ø ext.	ø int.	H. ext.	H. int.
kg	mm	mm	mm	mm
21,6	810	630	1050	940

Légereté
Longévité

Entonnoirs polyvalent Réf. EP545

Entonnoir polyvalent avec rebord intérieur limitant les éclaboussures

ø hors tout 550 mm

Hauteur 190 mm

Autres produits sur demande



Produits 100 % Polyéthylène

Bac de rétention Existe sans caillottes

- PFCP 100 (100 litres)
Longueur : 990 mm
Largeur : 645 mm

- PFCP 200 (200 litres)
Longueur : 990 mm
Largeur : 645 mm
Hauteur : 345 mm

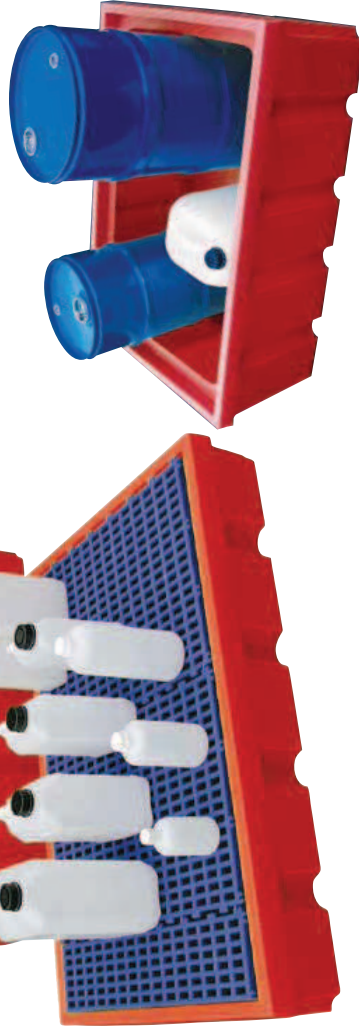

Autres produits sur demande



Produits 100 % Polyéthylène

Bac de rétention Existe sans caillottes

- PFCP 100 (100 litres)
Longueur : 990 mm
Largeur : 645 mm

- PFCP 200 (200 litres)
Longueur : 990 mm
Largeur : 645 mm
Hauteur : 345 mm

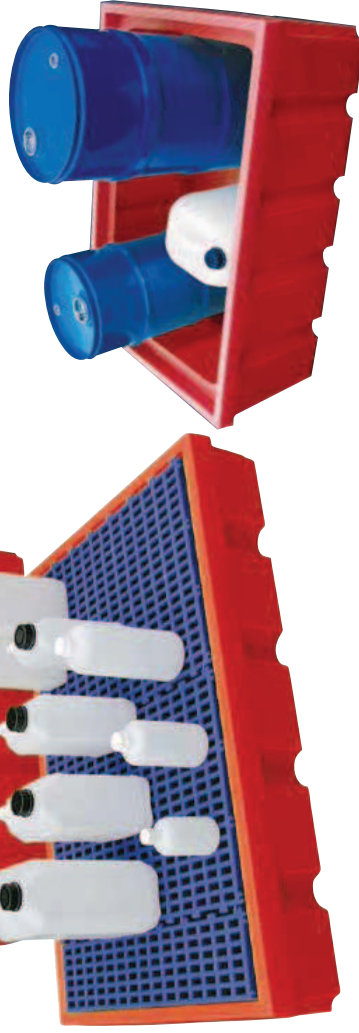

Bacs pour paillasses, rayonnages et armoires



8 litres

**Labo-réten 8 litres**

Réf. LABR8+CAIL

Charge uniformément répartie : 35 kg
 Longueur : 600 mm
 Largeur : 400 mm
 Hauteur : 70 mm

18 litres

**Labo-réten 18 litres**

Réf. LABR18+CAIL

Charge uniformément répartie : 50 kg
 Longueur : 430 mm
 Largeur : 410 mm
 Hauteur : 155 mm

AVEC OU SANS CAILLEBOTIS

**Labo-réten 30 litres**

Réf. LABR30+CAIL

Charge uniformément répartie : 60 kg
 Longueur : 618 mm
 Largeur : 420 mm
 Hauteur : 155 mm

30 litres



Bacs pour paillasses, rayonnages et armoires



35 litres

**Labo-réten 35 litres**

Réf. BACRAYO35+CAIL

Charge uniformément répartie : 75 kg
 Longueur : 1230 mm
 Largeur : 565 mm
 Hauteur : 70 mm

AVEC OU SANS CAILLEBOTIS

60 litres

**Labo-réten 60 litres**

Réf. LABR60+CAIL

Charge uniformément répartie : 100 kg
 Longueur : 810 mm
 Largeur : 640 mm
 Hauteur : 150 mm

90 litres

**Labo-réten 90 litres**

Réf. LABR90+CAIL

Charge uniformément répartie : 200 kg
 Longueur : 1200 mm
 Largeur : 640 mm
 Hauteur : 150 mm

Contenir une fuite en urgence, stocker des batteries, un compresseur ou des fûts palettisés, les contenants souples de rétention répondent à de nombreuses applications.



Ref.	L x l x h (mm)	Rét.	Poids
BRS60	600x600x180	45 l.	2,3 kg
BRS100	1000x1000x220	160 l.	4 kg
BRS150	1500x1500x400	550 l.	17,5 kg
BRS200	2000x2000x400	1000 l.	25 kg

Bassins de rétention

- s'adaptent aux aspérités du terrain ou aux obstacles.



Bac de rétention souple

pour palettes Europe 800x1200.

Le bac est assemblé autour de la palette. Il est donc idéal pour la mise en sécurité de bacs palettisés.



Ref.	L x l x h mm	Pds kg	Rét. l.
ET061	1240x840x225	4,5	210

Existe pour palettes 1200x1200 mm

Dispositifs mobiles destinés à éviter tout déversement accidentel lors d'opérations de maintenance, nettoyage, vidage ou remplissage de citernes.



Fabrications spéciales sur demande



STANDARD
Largeurs : 2.50 à 5 m
Longueurs 5 à 15 m
POUR DES VOLUMES de rétention jusqu'à 22000 litres

 **Pelle rétractable**

en aluminium 360 gr
48 à 72 cm



 **Bac 100 litres**

Réf.	Dimensions - mm		
	L	I	h
BAC S100	680	750	420

Adaptés aux passages de portes

Bacs 180 ou 300 litres 



Idéal aussi pour stockage d'absorbants, Voir pages 114 à 117

Préhensible à vide au transpalette ou chariot élévateur

Réf.	Dimensions - mm		
	L	I	h
BAC S300	1255	750	850
BAC S180	1030	630	690

NOUVEAUTÉ

Stockage extérieur ou intérieur de sel, sable, absorbants, outils, etc.



Poignées ergonomiques

 **Coffre verrouillable**

- Poignées ergonomiques
- Couvre-cle renforcé avec joint d'étanchéité
- Fond renforcé

Couvre-cle renforcé + joint d'étanchéité
Le joint du couvercle garantit de l'humidité

Code article BACSPB108
Dimensions 660 x 500 x 570 mm
Poids 6,3 Kg
Capacité 108 litres

Fond renforcé

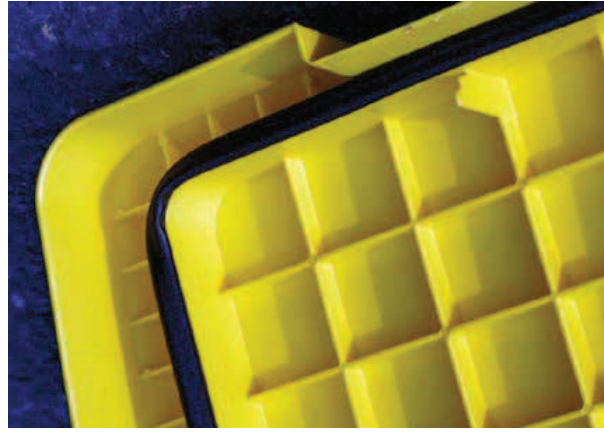
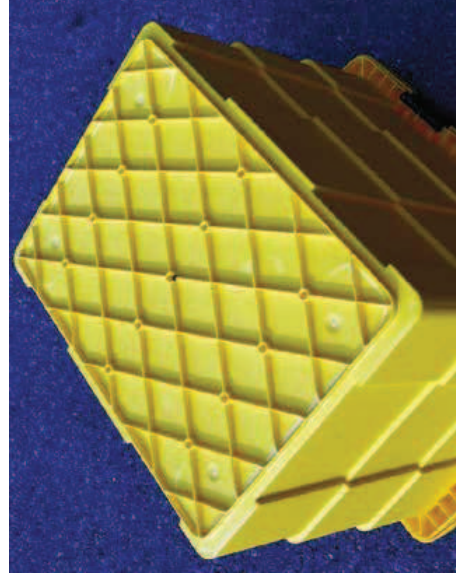

Guide d'application :

- **Maintenance :**
De couleur grise, ils absorbent la plupart des liquides y compris les déversements mélangeant huile et eau.
- **Hydrocarbures :**
De couleur blanche, ces absorbants conviennent aux huiles et hydrocarbures. Hydrophobes, ils n'absorbent pas l'eau.
- **Chimie :**
Les absorbants pour produits chimiques sont de couleur jaune et conviennent aux fluides plus agressifs (acides, détergents, etc...).

Feuilles

Pour absorber de petits déversements et pour le nettoyage.

**Rouleaux**

Déroulez la longueur exacte dont vous avez besoin.

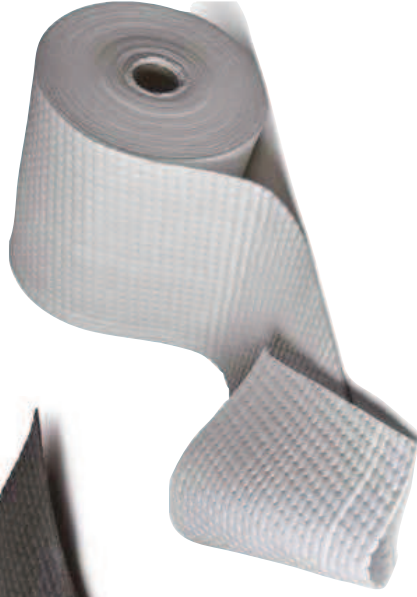
**Boudins**

Pour encercler un déversement ou la base d'une machine présentant des fuites.

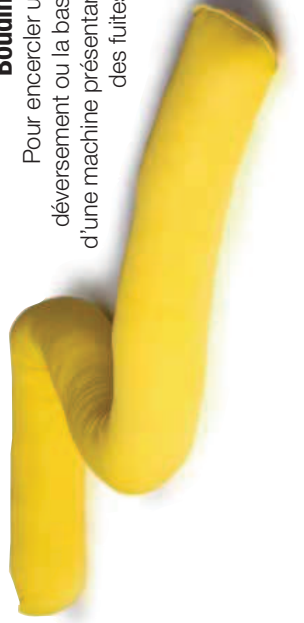
**Kits d'intervention**

Idéal pour une intervention d'urgence.



Gris : Maintenance

Blanc : Hydrocarbures

Jaune : Chimie

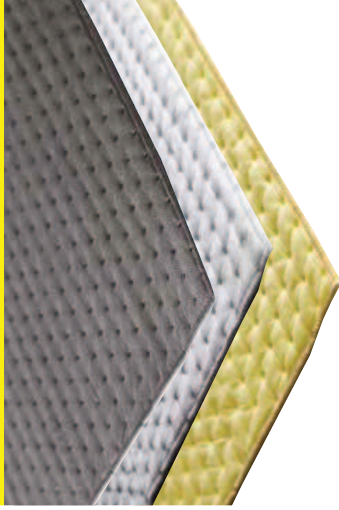
**SUPERIOR**

Rapidité d'absorption
Rétention supérieure
Excellente résistance aux déchirures



modèles présentés spécial
Hydrocarbures



Ref.	Appli.	absorption	dim.	Qté
75-5000	Maintenance	1.2 l.	50 cm x 40 cm	100
75-7000	Hydrocarbure	1.2 l.	50 cm x 40 cm	100
75-6000	Chimie	1.2 l.	50 cm x 40 cm	100

Ref.	Appli.	absorption	dim.	Qté
75-5001	Maintenance	120 l.	50 cm x 40 m	1
75-7001	Hydrocarbure	120 l.	50 cm x 40 m	1
75-6001	Chimie	120 l.	50 cm x 40 m	1

PERFORMANCE

Excellente absorption
Durabilité
Idéal pour protection d'accès



modèles présentés spécial
Hydrocarbures

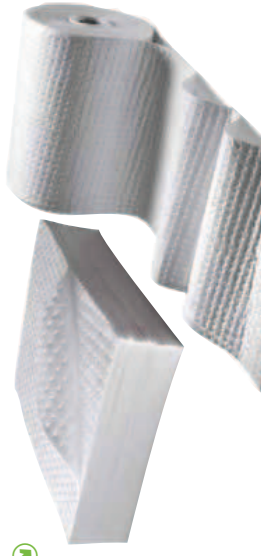

Ref.	Appli.	absorption	dim.	Qté
77-5000	Maintenance	0.8 l.	50 cm x 40 cm	100
77-7000	Hydrocarbure	0.8 l.	50 cm x 40 cm	100
77-6000	Chimie	0.8 l.	50 cm x 40 cm	100

Ref.	Appli.	absorption	dim.	Qté
77-5001	Maintenance	80 l.	50 cm x 40 m	1
77-7001	Hydrocarbure	80 l.	50 cm x 40 m	1
77-6001	Chimie	80 l.	50 cm x 40 m	1

CLASSIC

Léger pour une meilleure productivité
Adapté aux pollutions marines



modèles présentés spécial
Hydrocarbures



Ref.	Appli.	absorption	dim.	Qté
12-1081	Maintenance	0.5 l.	50 cm x 40 cm	100
22-1081	Hydrocarbure	0.5 l.	50 cm x 40 cm	100
01-1081	Chimie	0.5 l.	50 cm x 40 cm	100

Ref.	Appli.	absorption	dim.	Qté
12-1083	Maintenance	60 l.	50 cm x 40 m	1
22-1083	Hydrocarbure	60 l.	50 cm x 40 m	1
01-1083	Chimie	60 l.	50 cm x 40 m	1



SUPERIOR



PERFORMANCE



modèle présenté Maintenance

modèle présenté Maintenance

Ref.	Appli.	absorption	ø	L	Qté
75-2001	Maintenance	12.5l.	7.5 cm	3 m	8
75-3001	Hydrocarbure	10.0l.	7.5 cm	3 m	8
75-1001	Chimie Superior	10.0l.	7.5 cm	3 m	8

Ref.	Appli.	absorption	ø	L	Qté
77-2000	Maintenance	4l.	6 cm	1.2 m	20
77-3000	Hydrocarbure	3l.	6 cm	1.2 m	20
77-1000	Chimie	3l.	6 cm	1.2 m	20



Site Mat Protection tous temps
pour rétention de chantier
 Le filtre oléophile ne retient que les fuites grasses
 La pluie peut s'écouler sans saturer le filtre
 Pliable pour transport facilité
 3 dimensions :
 600x400, 600x1000, et 1200x1600 mm

Supports pour rouleaux et feuilles d'absorbants
 Depot 1 : Support mural 600x450x600 mm
 Depot 2 : Support double 600x450x1270 mm
 Depot 4 : Support sur armoire 600x450x1270 mm
 Depot 5 : Support double sur armoire 600x450x1870 mm

Plusieurs combinaisons possibles



COMPOSITION DES KITS D'INTERVENTION

- Maintenance (Gris)
- Hydrocarbures (Blanc)
- Chimie (Jaune)

REF	KIT PERFORMANCE	Quantité
17-1020	27-1020	07-1020
	20 litres	
	Boudins	2
	Feuilles	18
	Sacs à déchets	3
	Liens	3
	Gants	1
	Sac transparent	1



Kit 20 litres

REF	KIT PERFORMANCE	Quantité
17-1050	50 litres	
	Boudins	3
	Feuilles	48
	Sacs à déchets	5
	Liens	5
	Gants	1
	Sacoche vinyl	1



Kit 50 litres

REF	KIT SUPERIOR	Quantité
24-1050	50 litres	
04-1050	50 litres	
	Boudins	3
	Feuilles	32
	Sacs à déchets	5
	Liens	5
	Gants	1
	Sacoche vinyl	1

Gamme complète de kits de 10 à 1000 litres
 Consultez-nous

REF	KIT PERFORMANCE	Quantité
17-1120	120 litres	
	Boudins	8
	Feuilles	80
	Coussins "Classic"	6
	Sacs à déchets	10
	Liens	10
	Gants	1
	Conteneur à roulettes	1

REF	KIT SUPERIOR	Quantité
24-1120	120 litres	
04-1120	120 litres	
	Boudins	5
	Feuilles	60
	Coussins "Classic"	8
	Sacs à déchets	10
	Liens	10
	Gants	1
	Conteneur à roulettes	1



Kit 120 litres



*Autres dimensions
sur demande*



Plaques réutilisables

Permettent l'obturation complète de grilles ou de plaques d'égout pour bloquer tout déversement accidentel de produits chimiques.

Protection en polyuréthane lavable et réutilisable
Compatible avec la nouvelle législation ADR2009
Composition : gel de polyuréthane sur tissu siliconé
Poignées pour faciliter la manutention

Référence	Dim. LxIxe* mm
PL50	500x500x8
PL70	700x700x8
PL90	900x900x8
PL120	1200x1200x8

* épaisseur

Plaques à usage unique

Protection pliable
Composition : Enduction de polyuréthane adhésivé sur un support en polyester

*Facilement inclus
dans un lit ADR*



Protection réutilisable

Protection réutilisable en polyuréthane

Bloque et détourne tous déversements accidentels de produits chimiques

Protection siliconnée
Déplier le barrage et le coller simplement sur la surface à protéger

Conservé le barrage à l'abri du soleil et à température ambiante

Se conformer aux réglementations en vigueur lors de contacts avec des produits chimiques dangereux

*Lavable à l'eau
additionnée de
savon*

Réf.	Dim. LxIxe* mm
PB300AP	3000x100x70 avec poignées
PB300SP	3000x100x70 sans poignée
PB200SP	2000x50x60 sans poignée

* épaisseur

ATTENTION
Acide Sulfurique
petit retrait

Phénol 50° C
important gonflement
Essais effectués
sur 3 jours



RESISTANCE CHIMIQUE :

Aucune contre-indication avec Acide fluorhydrique, Formaldéhyde, Hexane, Methanol, Glycol de propylène, Essence, Kérosène

Pince à fût horizontal

Capacité : 500 kg
 poids : 5,2 kg
 Marquage CE
Réf. K104294



VERROUILLAGE
 DE SÉCURITÉ



Manutention gravitaire

Diable à fût

Facile à manipuler grâce aux roues caoutchouc. Peut aussi servir de poste de soutirage
 Dimensions : 1350 x 700 mm
 Diamètre roues : 400 mm
 Capacité : 250 kg
 Poids : 20 kg
Réf. K104296

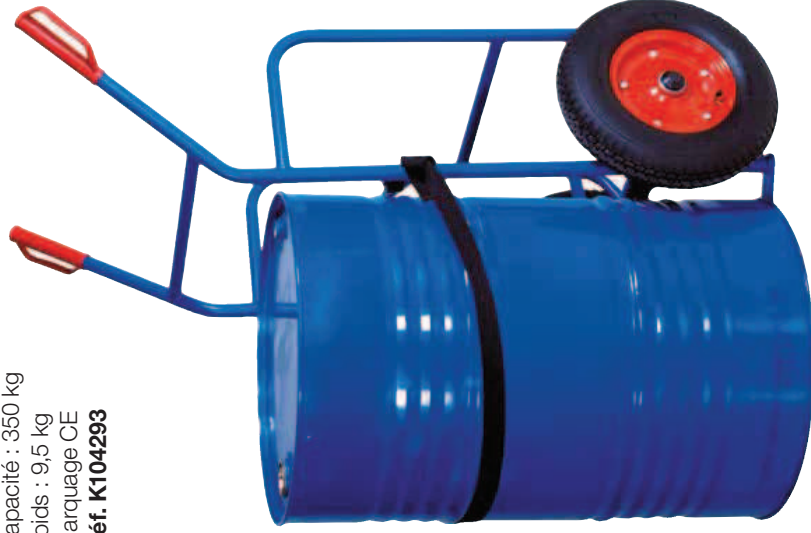
**Manipulateur de fût**

Se verrouille sur le dessus du fût, et rend sa manutention manuelle facile et sûre.
 Dimensions poignée : 430 x 430 mm
 Poids : 4,1 kg
Réf. DSW1

verrouillage
 sur le fût

**Chariot à fût**

Chariot muni de 4 roulettes pivotantes en nylon
 Diamètre utile : 598 mm
 Hauteur : 157 mm
 Capacité : 300 kg
 Poids : 9,5 kg
Réf. K101612

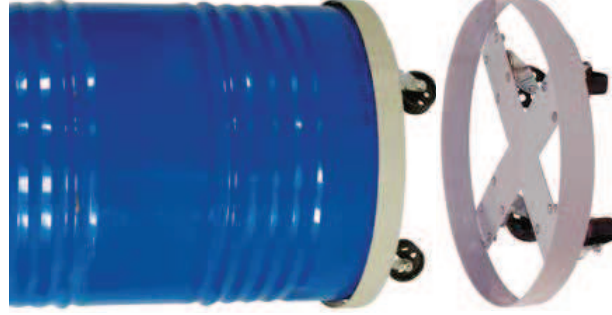

MDM vous propose la solution globale

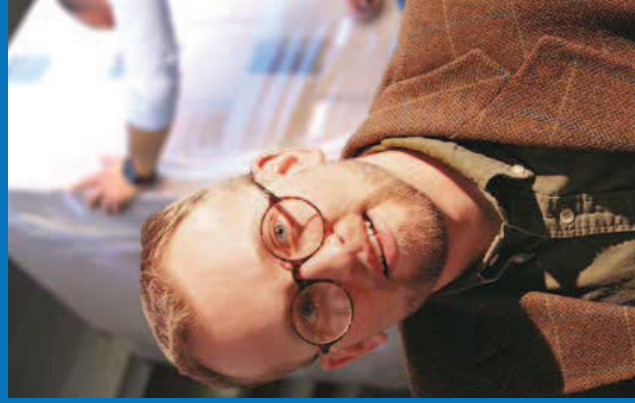

ABSICES
05 87 49 40 13

Etude et réalisation
Aménagement de Bureau,
Surface Industrielle, Commerciale,
Equipement et Sécurité d'entrepot

Plan Forme et équipement
Stockage et transport
Aménagement Industriel
Plan Forme et équipement
Stockage et transport

Avenue de L'Auvitrie - 19500 Meyssac
www.absices.com - contact@absices.com

“ La rétraction par flux d'air chaud permet de stabiliser et de protéger vos charges quelles que soient leurs formes et tailles. ”

MDM vous conseille aussi sur le film le plus adapté : laize, épaisseur et traitement technique en fonction du produit à emballer.

Protection des expéditions

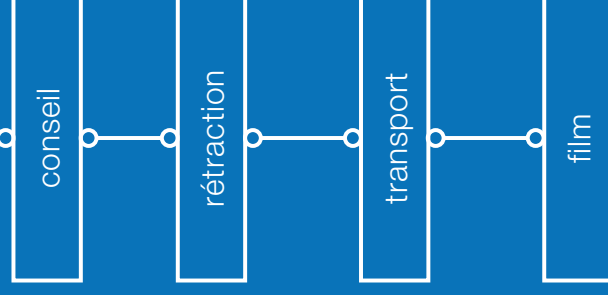



L'emballage sous film polyéthylène rétractable offre des possibilités très étendues en raison de l'autosoudabilité du film par échauffement. On peut donc envelopper des pièces de grandes dimensions en largeur, hauteur ou longueur, présentant des formes diverses même avec des angles aigus.

Démonstration gratuite sur demande



stabilité de la charge



+ PRODUIT
stabilité & protection

Protection contre les intempéries, la poussière, le vol...



SHRINKFAST 998®

Sa conception robuste et ergonomique augmente le confort d'utilisation lors des rétractions longues ou répétées (machines, bateaux, cadences importantes).

De plus, l'absence d'échauffement de la buse garantit toujours une sécurité optimum.

L'orientation de la buse s'effectue par simple pression sur un bouton et elle se déconnecte rapidement pour faciliter l'installation d'une rallonge.



- + Puissant 62 kw**
- + Léger 960 grs**
- + Ergonomique**

La puissance calorifique de 62 KW et le large flux d'air chaud du Shrinkfast 998® permettent des passes de rétraction jusqu'à 45 cm de largeur

Le Shrinkfast® est livré avec 7,5 mètres de tuyau et un détendeur de sécurité dans une valise métallique.



Un jet d'air chaud stable se traduit par une rétraction plus rapide du film. Ce jet puissant accélère le transfert de chaleur sans créer de points brûlants. Le système à air chaud assure une plus grande sécurité.

Démonstration gratuite sur demande



Rallonge SHRINKFAST®

Facilite l'accès aux points hauts ou éloignés

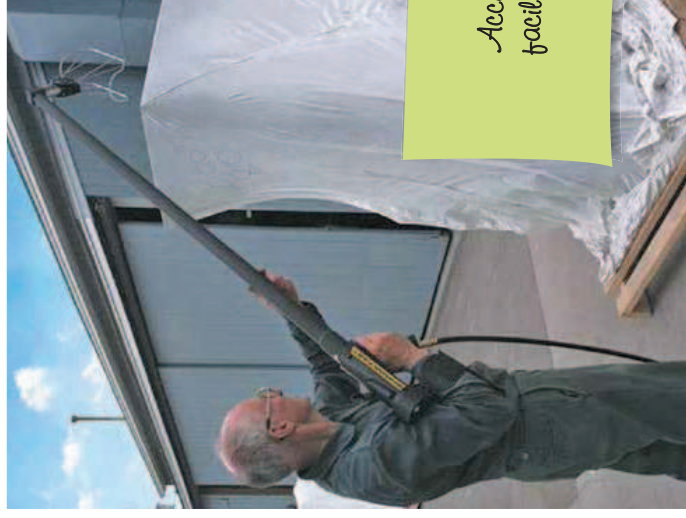

Accès facilité

Longueur 600 mm ou 1200 mm

Chariot porte-bouteille

Avec potence pour bouteilles de 13 ou 35 Kg
2 roulettes fixes, 2 roulettes pivotantes
Hauteur : 2350 mm

Idéal pour constituer un poste mobile de rétraction

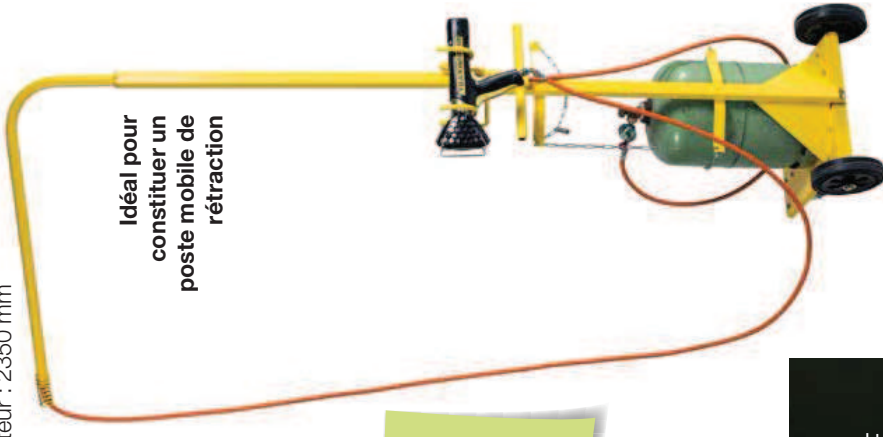

SÉCURITÉ RENFORCÉE



Grille de distance

Elle oblige la rétraction éloignée du film par air chaud uniquement

location
entretien réparation
pièces détachées



Ⓚ Pistolet électrique

- Voltage 3x220Vx380V (3 phases + terre) ou 3x220 V (3 phases + terre)
- Puissance absorbée 10 KW
- Débit d'air 1000 l/m
- Poids total avec 10 m de câble et prise de courant pinta polaire : 5,5 Kg
- Poids de l'appareil seul 3,4 Kg

Ⓚ Pince à souder par impulsion à commande manuelle

- PE, PP, PVC
- Épaisseur maxi. 0,4 mm
- Longueur de soudure : 300, 450 et 630 mm
- Poids de la pince : 1,4 Kg

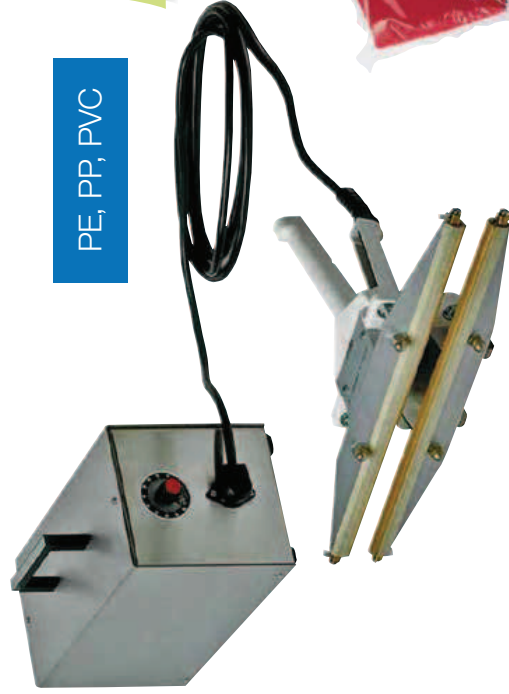

PE, PP, PVC

Longueur de soudure :
300 mm
450 et 630 mm



ZIP UP

Fermeture à glissières auto collante pour accès à l'intérieur de l'emballage
Longueurs standard : 1200 mm



Autres dimensions
suit demande

Adhésif rétractable

Laize : 75 mm
Rouleaux : 33 m
1 carton = 16 rouleaux



Déroulez un rouleau de film, de gaine ou de housses rétractables

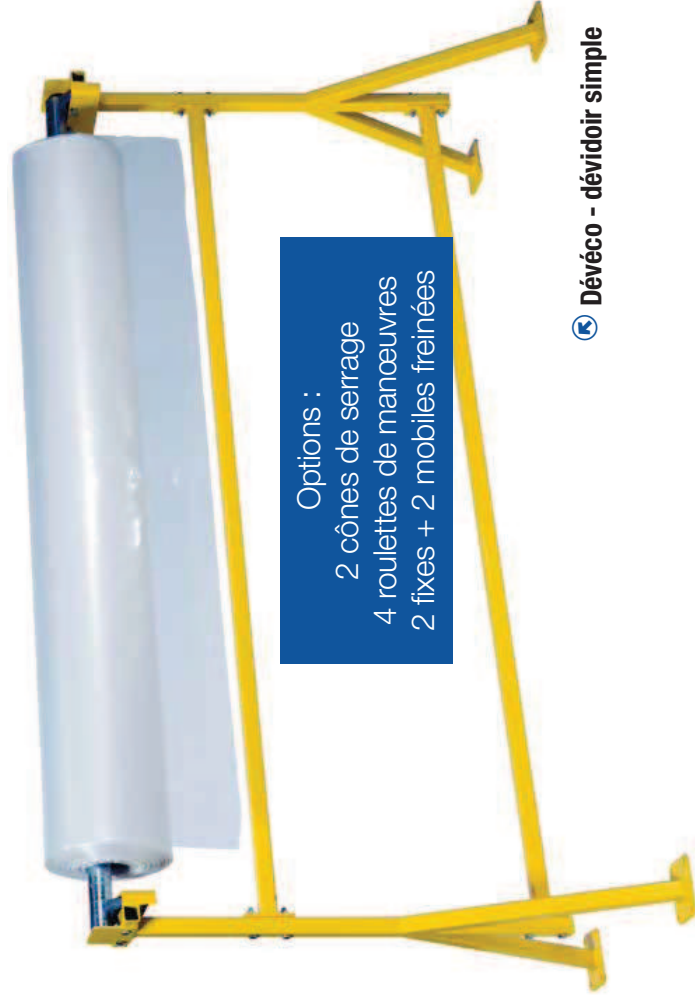

Options :

- 2 cônes de serrage
- 4 roulettes de manoeuvres
- 2 fixes + 2 mobiles freinées

Ⓢ Dévéco - dévidoir simple

Réf.	Dévidoir		Pds Kg	Bobine		Pds Maxi Kg	Ø Maxi mm
	Larg. mm	Haut. mm		Larg. Max mm sans cône	avec cône		
DEVECO	1890	1000	19	1740	1660	150	500
FD1	2085	1000	63	1800	1720	150	500

Ⓢ FD1 - Dévidoir avec système de coupe intégré



Système de coupe intégré

FAITES VOS HOUSSES VOUS MÊMES !

Confectionneuse de housses - soudure - mise en longueur

Ⓢ Dévidoir électrique

Réalisation de housses à dimension à partir de gaine rétractable.

- Dimensions : 1850x600x1280 mm
- Poids de l'appareil : 78 Kg
- Puissance 500 VA, Tension 220 V/50 Hz
- Commande, tension : 24 V/50Hz
- Soudure, longueur maxi : 1500 mm
- Coupe, longueur maxi : 1500 mm
- Feuilles, largeur maxi : 1500 mm
- Feuilles, épaisseur maxi : 0,15 mm



Destiné à la fabrication des housses rétractables de palettisation,
Peut servir à la fabrication de sacs standard à fermer après remplissage

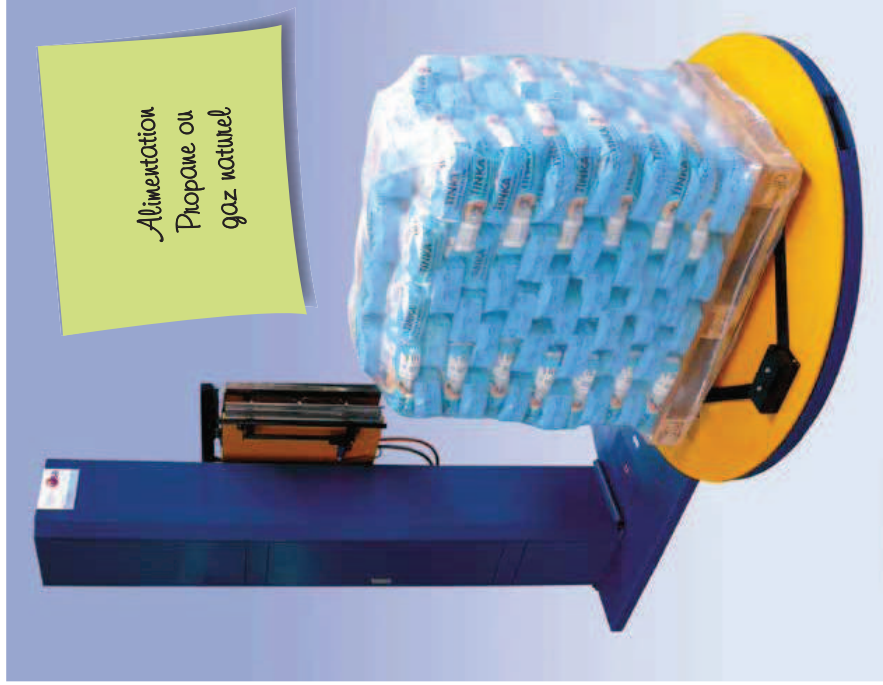

Alimentation
Propane ou
gaz naturel

Hauteur de rétraction

1800 mm (standard)

Diamètre plateau tournant

1650 mm (standard)

Poids maxi des palettes

2000 kg (standard)

Puissance électrique

1.5 kW env.

Type de gaz

Propane en standard

Pression d'alimentation

5 à 6 bars

Alimentation : Tri 380 V + Neutre + Terre, 3 x 16 A

Cadences : Jusqu'à 15 palettes par heure, en fonction des dimensions et épaisseurs de film.

Consummation : 0.150 kg pour une palette 800x1200x1800, munie d'une housse de 125 microns.

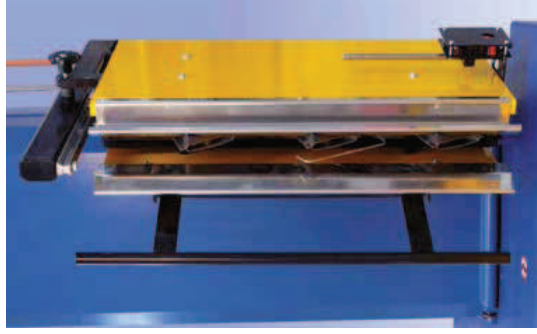

- Parfaite rétraction basse.

- Automate programmable

- Chaines d'alimentation gaz/électricité séparées.

- Sécurités gaz intégrées.

L'approvisionnement des palettes est effectué à l'aide de chariots élévateurs ou transpalettes (Rampe d'accès en option).

En positionnant la palette sur les skis munis de dispositifs de blocage des housses, on obtient un accrochage parfait de la housse sous les semelles, garantissant ainsi une stabilité optimale de la charge palettisée.

Lorsque l'utilisation d'une flamme ouverte n'est pas possible, la rampe peut être équipée de brûleurs fermés ou électriques.



Machine

semi-automatique

destinée au suremballage de charges palettisées, la rampe de rétraction est la solution idéale entre pistolet manuel et ligne automatique.

Existe aussi avec brûleurs électriques

+ PRODUIT:

LA SÉCURITÉ

- Contrôle de la rotation du plateau.
- Sondes d'ionisation (contrôle flamme)
- Temporisation arrêts brûleurs
- Surveillance du circuit gaz.

Rampe de rétraction en ligne, sans flamme apparente.

Version avec rampe fixe munie de 10 brûleurs. La rétraction de la charge palettisée est effectuée en un tour de plateau. Pour cadences supérieures jusqu'à 30 palettes par heure.





1 HOUSSES À SOUFFLETS AVEC SOUDURES LONGITUDINALES

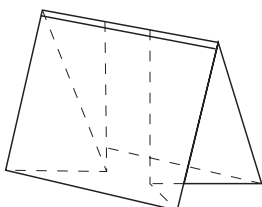

Ce type de housses rétractables est le plus répandu (à l'unité ou en rouleaux). La soudure longitudinale permet de rentrer les soufflets à l'intérieur de la housse lors de la pose.

Aucune partie de la housse ne dépasse après avoir coiffé la charge.

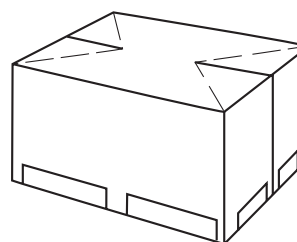

Palette 800x1200 : 2 soufflets de 440 x 1270 mm - Palette 1000x1200 : 2 soufflets de 540 x 1270 mm

2 HOUSSES AVEC SOUDURES LATÉRALES

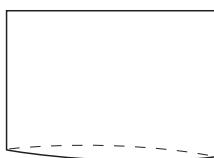

Cette fabrication procure l'avantage d'obtenir une rétraction mono orientée (limitant le "jupage" éventuel). Lors de la pose d'une housse à soudures latérales, deux "oreilles" dépassent de la housse et doivent être rabattues sur le dessus de la charge pendant la rétraction.

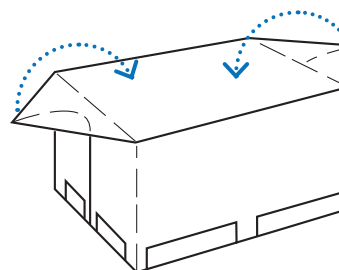

CALCULEZ LA HAUTEUR DE VOS HOUSSES :
Hauteur de housse =
Hauteur charge palettisée* + demi-largeur + 20 cm

* y compris palette



📦 Important stock disponible

- Gaine : 800 et 1000 x 1200, 150 microns, 600 x 800, 120 microns
- Housses à soufflets : haut. 1800, 150 microns
- Films à plat et dossés : 1500, 2 x 1000, 2 x 1500 mm
- Film laize 10 mètres, blanc, 210 microns, traité UV 12 mois.

Fabrications spéciales,
couleurs, marquages
consultez nous