

SOLUTIONS POUR L'ENTREPRISE

SÉCURITÉ DANS
L'ENTREPRISE

SOLUTIONS TRAVAUX
PUBLICS

LIMITATIONS DE VITESSE

AMÉNAGEMENT
DES PARKINGS

MAÎTRISE D'ACCÈS

INFORMATION DANS
L'ENTREPRISE

SOLUTIONS FUMEURS

ÉLECTIONS INTERNES

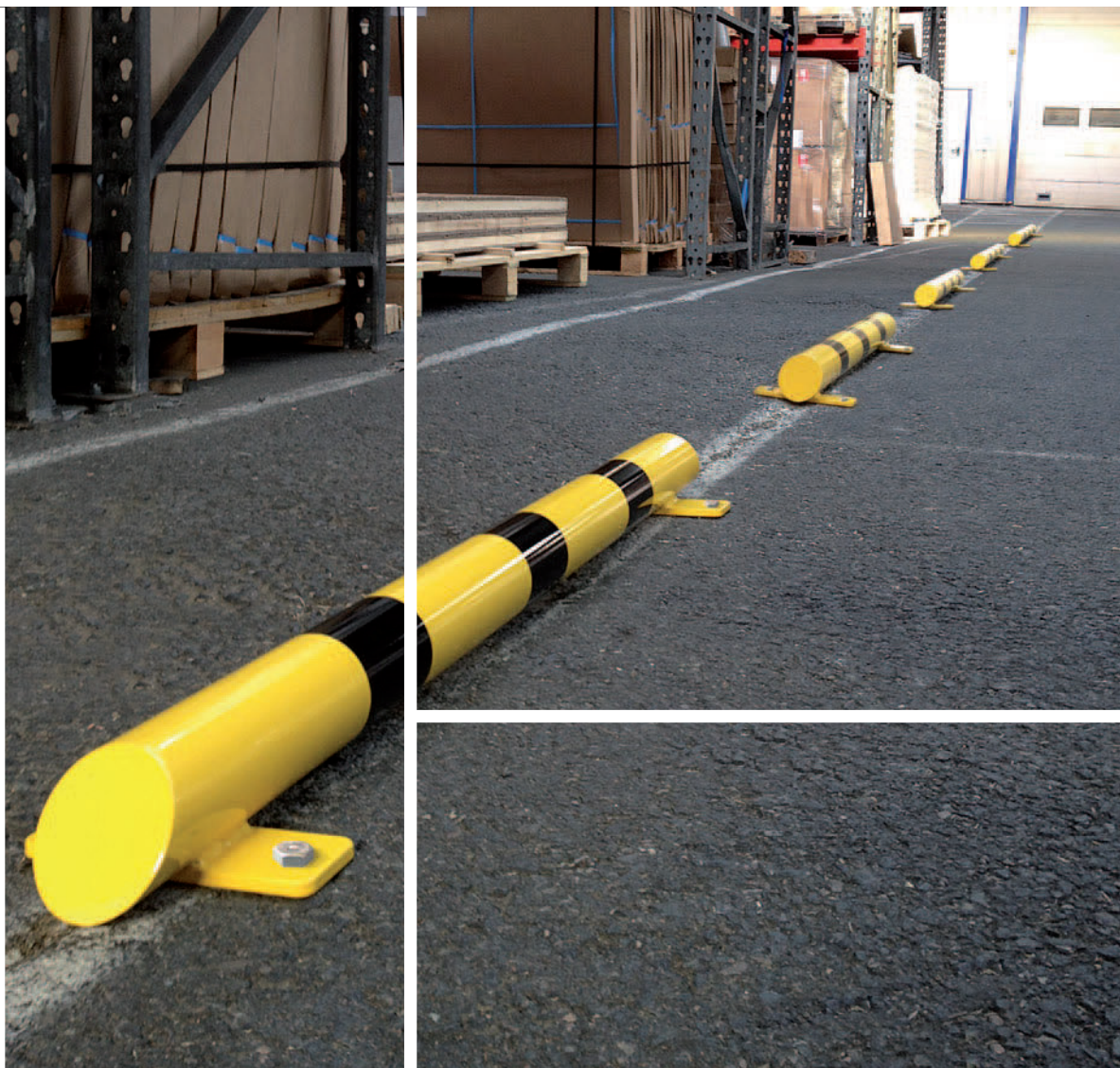

1.

2.

3.

❖ L'ADN DE LA MARQUE

Une largeur et une profondeur de gamme exceptionnelles

PROCITY®, sans doute la marque industrielle d'équipements de prévention et de maîtrise d'accès la plus complète en Europe.

Une réalité qui vise à répondre à tous vos besoins en matière de protection dans l'entreprise.

Une marque fabriquée en France

Parce que la volonté d'innovation, le savoir-faire technique, la qualité de production et le respect des spécifications ne se trouvent pas à l'autre bout du monde, les produits PROCITY® sont fabriqués en France, depuis plus d'un quart de siècle.

Cette proximité industrielle est gage de réactivité et de modularité tout en participant à la préservation du tissu industriel en Europe.

La labellisation PROCITY®

La maison n'a pas de succursale, méfiez-vous des imitations ! Pour vous préserver des copieurs, les produits PROCITY® sont labellisés.

Un design sobre et durable au juste prix

PROCITY® se fixe comme objectif de satisfaire le plus grand nombre par une esthétique élégante et parfaitement adaptée à la plupart des entreprises.

Son identité s'appuie sur un design sobre — volontairement détaché des soubresauts de la mode car les produits PROCITY® doivent durer dans le temps — et une capacité à répondre à toutes vos attentes, notamment grâce à un choix très large de finitions, le tout dans un cadre budgétaire totalement maîtrisé.

La recherche permanente de la qualité

Les produits PROCITY® sont des éléments essentiels en matière de protection. Leurs multiples usages et vos exigences légitimes en matière de durabilité imposent un niveau qualitatif élevé. Coupe, cintrage, grugeage, soudure, meulage, ponçage, traitement anticorrosion, peinture de finition, emballage : le plus grand professionnalisme est mis en œuvre tout au long du processus de fabrication.

Compte tenu des matières premières utilisées, l'anticorrosion est, chez PROCITY®, un domaine particulièrement soigné :

> Primaire PPRZ (Peinture Poudre Riche en Zinc, épaisseur 70 µ) pour les produits utilisés dans un environnement standard ; 2 ans de garantie anticorrosion, dans un usage normal du produit.

> Galvanisation (immersion à chaud dans un bain de zinc à 450°C, épaisseur 70 µ) pour les produits les plus sollicités (ranges vélos...) ou installés en environnement salin (bords de mer, routes fortement salées en hiver...); 10 ans de garantie anticorrosion dans une utilisation normale.

Dans le même esprit, toutes les finitions sont réalisées avec des peintures anti-UV.

Un large réseau de Distributeurs

Les produits PROCITY® ont vocation à servir toutes les entreprises d'Europe, quelles que soient leur culture ou leurs habitudes. Grâce au maillage et à l'expertise de son réseau de Distributeurs européens, PROCITY® vous offre la garantie d'interlocuteurs de proximité capables de comprendre vos besoins et d'y répondre avec la plus grande efficacité.

FABRICATION
FRANÇAISE



❖ NORMES

Acier

> Normes NF EN 10025 et NF EN 10027-1.

Aluminium

> Vitrines : NF AW 6060 - NF EN 573-3.
> Poteaux : EN AW 6160, EN AW 6060
et EN AW 6063 - NF EN 755-2.

❖ EMBALLAGES

Un soin particulier est apporté à l'emballage afin de vous livrer dans les meilleures conditions. Différents matériaux sont utilisés selon les produits : caisses carton cerclées sur palettes, caissons bois, fourreaux tissus, tubes cartonnés...

❖ FINITION - PEINTURE

Dans ce catalogue :

> "peint sur galva" = galvanisation
+ meulage + ponçage + apprêt dérochant
+ peinture de finition polyuréthane
anti-UV.

Peinture laque appliquée au pistolet,
épaisseur environ 30 µ ; étuvage au four
à 80° C.

> "peint sur zinc" = meulage + grenailage
+ primaire poudre riche en zinc + peinture
de finition polyester anti-UV.

Peinture poudre, épaisseur environ 60 µ ;
cuisson au four à 180° C - 200° C.

Nos couleurs standard



RAL 1021



RAL 3020



RAL 3004



RAL 5010



RAL 6005



RAL 8017



RAL 7044



RAL 9010



RAL 9005



Gris PROCITY®



Aspect Corten

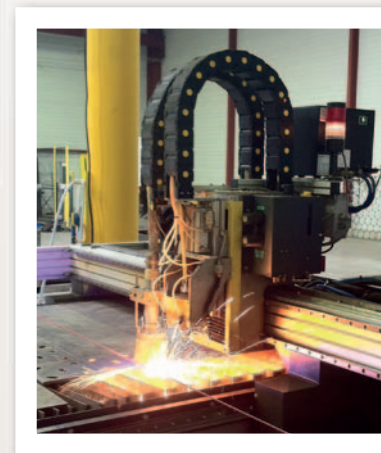

❖ GARANTIES

> Tous les produits fabriqués dans l'une de nos 3 usines françaises sont **garantis 5 ans**.

> Par exception, le bois étant un matériau vivant, la garantie des produits bois est limitée à 2 ans.

> Les produits fabriqués dans l'une de nos 3 usines françaises qui bénéficient d'un traitement de galvanisation à chaud ou d'anodisation sont **garantis 10 ans** contre la corrosion.

Ces garanties s'appliquent à partir de la date de facturation et sont soumises à conditions.

Pour plus de renseignements demandez notre certificat de garantie.

Abri alu 5 places.....	43	Maîtrise d'accès.....	46
Abri Demi-lune.....	45	Mâts de façade.....	65
Abri fumeurs alu industrie.....	68	Mâts et supports pour pavillons d'intérieur.....	65
Abri fumeurs Classique.....	69	Miroir à LED spécial parking.....	36
Abri Venise.....	42	Miroir de sortie de garage et d'aide au stationnement.....	37
Abri voûte Multi-fonctions.....	44	Miroirs avec cadre jaune et noir.....	18
Aménagement des parkings.....	32	Miroirs avec cadre rouge et blanc.....	18
Angles de protection en tôle.....	10	Miroirs de sortie de parking - vision grand angle.....	37
Arceau d'angles renforcé.....	10	Miroirs hémisphériques de sécurité - 1/4 sphère.....	19
Arceau Robustop®.....	34	Miroirs multi-usages cadre blanc.....	36
Arceaux & poteau Amortichoc®.....	12	Panneaux électoraux.....	74
Arceaux bas de protection.....	8	Panneaux vitrine Véga.....	63
Arceaux d'angles à 3 pieds.....	10	Passerelles TP.....	23
Arceaux Ø 50 mm.....	11	Pavillons d'intérieur.....	65
Arceaux Ø 60 mm.....	11	Pavillons personnalisés.....	64
Arceaux Ø 76 mm.....	13	Plot routier solaire aluminium.....	26
Balisage temporaire.....	17	Plots routiers rétro réfléchissants en verre.....	26
Barre décorative de protection.....	40	Plots routiers solaires coque aluminium.....	27
Barrière de regard extensible acier.....	22	Plots routiers solaires ronds polycarbonate.....	27
Barrière éco TP.....	23	Portique pivotant.....	49
Barrière extensible à rangement intégré.....	22	Portiques fixes.....	50
Barrière extensible acier.....	22	Portiques tournants jusqu'à 12 mètres.....	51
Barrière tournante Trombone.....	48	Poteaux de protection.....	9
Barrière tournante universelle.....	49	Potelet city Ø 76 mm.....	61
Barrières levantes.....	52	Potelet Ø 50 mm.....	11
Barrières tournantes.....	48	Potelet-cigarette.....	70
Blocs parking.....	34	Potelets « Pompier ».....	55
Bornes anti-bélier.....	16	Potelets à chaînes.....	16
Butée de parking caoutchouc.....	35	Potelets à ruban.....	17
Butée de quai.....	14	Potelets à tête bombée.....	55
Butées de parking bois ou acier.....	35	Potelets ellipse Ø 90 mm.....	54
Cadres Clic-clac.....	62	Protection d'angle en caoutchouc sur traverse acier.....	14
Cendrier Cigarette.....	70	Protections d'angle en caoutchouc.....	15 & 41
Cendriers muraux.....	71	Protections d'angle en mousse EVA.....	15 & 41
Cônes de chantier.....	24	Ralentisseurs.....	30 & 41
Corbeilles-cendrier.....	71	Rétroviseur Vumax 3 pour chariot élévateur.....	19
Coussin "Berlinois".....	31	Rubans de balisage.....	24
Écobar® acier.....	53	Sac de lestage.....	24
Élections internes.....	72	Sécurité dans l'entreprise.....	6
Enveloppe PVC.....	24	Séparateur de voies.....	30
Épingle de protection.....	40	Solutions fumeurs.....	66
Épingle Ø 50 mm.....	11	Solutions Travaux Publics.....	20
Grillages de balisage.....	24	Supports pour mâts de façade.....	65
Hampes pour transformer votre pavillon en drapeau.....	64	Système de piètements pour vitrines « Classique ».....	58
Information dans l'entreprise.....	56	Système de piètements pour vitrines « Tradition ».....	59
Isoloir électoral pour personnes à mobilité réduite.....	75	Totem Venise.....	62
Isoloirs électoraux standard.....	75	Traceurs de chantier.....	25
Limitations de vitesse.....	28	Traceurs de lignes.....	38
Lisses de protection au sol.....	8	Urnes électorales.....	73
Machines à tracer.....	39	Urnes électorales en carton.....	73
		Vitrines « 1000 » simple et double battant.....	60
		Vitrines « Classique ».....	58
		Vitrines « Classique » coulissantes.....	61
		Vitrines « Tradition ».....	59
		Vitrines « Tradition » à double battant.....	59

6 ❖ **SÉCURITÉ DANS L'ENTREPRISE**

- 8 PROTECTIONS AU SOL
- 9 POTEAUX DE PROTECTION
- 10 ARCEAUX D'ANGLES & ARCEAUX Ø 50 & Ø 60 mm
- 12 ARCEAUX & POTEAU AMORTICHOUC® Ø 76 MM
- 13 ARCEAUX Ø 76 mm
- 14 PROTECTIONS CAOUTCHOUC
- 16 SÉPARATION DES ESPACES
- 18 MIROIRS DE SÉCURITÉ

20 ❖ **SOLUTIONS TRAVAUX PUBLICS**

- 22 BARRIÈRES EXTENSIBLES & DE REGARD
- 23 ÉCO TP & PASSERELLES
- 24 BALISAGE DE CHANTIER
- 25 TRACEURS DE CHANTIER
- 26 PLOTS ROUTIERS

28 ❖ **LIMITATIONS DE VITESSE**

- 30 SÉPARATEUR & RALENTISSEURS
- 31 COUSSIN BERLINOIS

32 ❖ **AMÉNAGEMENT DES PARKINGS**

- 34 BLOCS & BUTÉES DE PARKING
- 36 MIROIRS DE PARKING
- 38 TRAÇAGES DE LIGNES
- 40 PROTECTIONS D'OBSTACLES
- 42 ABRIS

46 ❖ **MAÎTRISE D'ACCÈS**

- 48 BARRIÈRES TOURNANTES
- 50 PORTIQUES FIXES & TOURNANTS
- 52 ACCÈS SÉLECTIF & ÉCOBAR
- 54 POTELETS

56 ❖ **INFORMATION DANS L'ENTREPRISE**

- 58 VITRINES CLASSIQUE & TRADITION
- 60 VITRINES 1000
- 61 VITRINE CLASSIQUE COULISSANTE
- 62 CADRE CLIC-CLAC & TOTEM VENISE
- 63 PANNEAUX VITRINE VÉGA
- 64 PAVOISEMENT

66 ❖ **SOLUTIONS FUMEURS**

- 68 ABRIS FUMEURS
- 70 CENDRIERS

72 ❖ **ÉLECTIONS INTERNES**

- 73 URNES
- 74 PANNEAUX ÉLECTORAUX
- 75 ISOLOIRS



S O M M A I R E

6 ❖ SÉCURITÉ DANS L'ENTREPRISE

8 PROTECTIONS AU SOL

9 POTEAUX DE PROTECTION

10 ARCEAUX D'ANGLES & ARCEAUX Ø 50 ET 60 mm

12 ARCEAUX & POTEAU AMORTICHOC® Ø 76 mm

13 ARCEAUX Ø 76 mm

14 PROTECTIONS CAOUTCHOUC

16 SÉPARATION DES ESPACES

18 MIROIRS DE SÉCURITÉ

20 ❖ SOLUTIONS TRAVAUX PUBLICS

28 ❖ LIMITATIONS DE VITESSE

32 ❖ AMÉNAGEMENT DES PARKINGS

46 ❖ MAÎTRISE D'ACCÈS

56 ❖ INFORMATION DANS L'ENTREPRISE

66 ❖ SOLUTIONS FUMEURS

72 ❖ ÉLECTIONS INTERNES



❖❖❖ SÉCURITÉ DANS L'ENTREPRISE



1

LISSES DE PROTECTION AU SOL

Placées dans les allées de rayonnages, ces lisses protègent les installations et les piétons. Leur diamètre de 76 mm garantit leur bonne visibilité.

- > 3 longueurs 400, 800 et 1200 mm.
- > Hauteur 84 mm.
- > Réalisés en tube d'acier Ø 76, ép. 3 mm.
- > Finition peint sur phosphatation RAL 1021 et bandes noires.
- > Fixation sur platines.

	Peint sur phosphatation
Longueur 400 mm	213001
Longueur 800 mm	213002
Longueur 1200 mm	213003

2

ARCEAUX BAS DE PROTECTION

Une solution simple et efficace pour délimiter les espaces ou matérialiser les zones de sécurité.

- > 3 longueurs 1000, 1500 et 2000 mm.
- > Hauteur 300 mm.
- > Réalisé en tube d'acier Ø 60, ép. 2 mm.
- > Finition galva ou peint sur zinc RAL 1021 et bandes noires.
- > Fixation sur platines.
- > En option : fixation scellement direct (nous consulter).

	Galva	Peint sur zinc
Ø 60 mm - Lg 1000 mm	294100	294103
Ø 60 mm - Lg 1500 mm	294101	294104
Ø 60 mm - Lg 2000 mm	294102	294105



3

POTEAUX DE PROTECTION

La solution robuste pour protéger n'importe quelle installation ou identifier des espaces piétons.

- > Tube en acier ép. 3 mm avec un bouchon bombé soudé.
- > Ø 90, 114 et 168 mm.
- > Hauteur 1000 mm (sauf Ø 168 : Ht 1300 mm).
- > Finition galva ou peint sur zinc RAL 1021 et bandes noires.
- > Fixation sur platines.
- > En option : fixation scellement direct (nous consulter).

	Galva	Peint sur zinc
Ø 90 mm	294350	294352
Ø 114 mm	294391	294396
Ø 168 mm	293018	293020



**Ø 168 mm
H. 1300 mm**

**Ø 114 mm
H. 1000 mm**

**Ø 90 mm
H. 1000 mm**



1

ANGLES DE PROTECTION EN TÔLE

Installés en intérieur, ces dispositifs permettent de protéger les rayonnages ou les machines sensibles des coups de chariots élévateurs lors des manœuvres. Leur hauteur et leur signalisation améliorent la visibilité et préviennent la détérioration des installations fixes.

- > Longueur 160 x largeur 160 mm.
- > 3 hauteurs 400, 800 et 1200 mm.
- > Réalisés en tôle d'acier ép. 6 mm (5 mm pour la hauteur 400 mm).
- > Finition peint sur phosphatation RAL 1021 et bandes noires.
- > Fixation sur platines.

	Peint sur phosphatation
H 400 mm	213202
H 800 mm	213206
H 1200 mm	213210



2

ARCEAUX D'ANGLE RENFORCÉS

Pour protéger les angles des bâtiments ou les machines des mauvaises manœuvres des véhicules.

- > Longueur 800 x largeur 800 mm.
- > Hauteur 1000 mm.
- > Réalisé en tube d'acier Ø 60 mm, ép. 3 mm.
- > Finition galva ou peint sur zinc RAL 1021 et bandes noires.
- > Fixation sur platines ou fixation scellement direct.

	Galva	Peint sur zinc
Sur platines	294506	294507
Scellement direct	204506	204507



3

ARCEAUX D'ANGLE À 3 PIEDS

Idéal pour protéger angles, équipements sensibles ou coins de rayonnages. Le 3^e pied accroît la sécurité et augmente la visibilité de l'obstacle.

- > Longueur 600 x largeur 600 mm.
- > Hauteurs 600 et 1200 mm.
- > Réalisés en tube d'acier Ø 76, ép. 3 mm.
- > Finition peint sur zinc RAL 1021 et bandes noires.
- > Fixation sur platines.
- > En option : fixation scellement direct (nous consulter).

	Peint sur zinc
H 600 mm	213010
H 1200 mm	213011



4 à 6

ARCEAUX, EPINGLE ET POTELET Ø 50 mm

Spécialement conçus pour la protection des personnes et des machines à l'intérieur des ateliers. Leur platine en fonte accroît leur fonctionnalité.

4 Arceaux Ø 50 mm

- > Longueur 1250 mm.
- > Hauteur 1000 mm.
- > Réalisés en tube d'acier Ø 50 mm.
- > Finition peint sur phosphatation RAL 1021 et bandes noires.
- > Modèle standard : arceau simple. En option, barre de renfort et tôle de protection.

	Peint sur phosphatation
Arceau simple	204040
Barre de renfort + raccords	204043
Tôle de protection	204044

5 6 Epingle et potelet Ø 50 mm

- > Hauteur 1000 mm.
- > Réalisés en tube d'acier Ø 50 mm.
- > Finition peint sur phosphatation RAL 1021 et bandes noires.

	Peint sur phosphatation
5 Epingle Ø 50 mm	204045
6 Potelet Ø 50 mm	204324

7

ARCEAUX Ø 60 mm

Des arceaux simples ou renforcés à la présence discrète mais efficace.

- > 3 longueurs 1000, 1500 et 2000 mm.
- > Hauteur 1000 mm.
- > Réalisés en tube d'acier Ø 60 mm.
- > Finition galva ou peint sur phosphatation RAL 1021 et bandes noires.
- > Fixation sur platines.
- > En option : fixation scellement direct (nous consulter).

	Galva	Peint sur phosphatation
Arceau simple lg 1000 mm	294006	294043
Arceau simple lg 1500 mm	294007	294044
Arceau simple lg 2000 mm	294008	294045
Arceau renforcé lg 1000 mm	294206	294243
Arceau renforcé lg 1500 mm	294207	294244
Arceau renforcé lg 2000 mm	294208	294245



1

ARCEAUX MODULAIRE AMORTICHOC® Ø 76 mm

La solution idéale pour allier sécurité des personnes et préservation des infrastructures. L'arceau et le poteau acceptent la poussée d'un véhicule (chariot élévateur ou autre) et reviennent à leur position d'origine grâce à une articulation technique Amortichoc intégrée à la base du produit.

Constitués d'éléments à assembler selon votre besoin, ces arceaux vous offrent une parfaite modularité pour s'adapter à votre environnement : créez ainsi à votre convenance des arceaux Amortichoc® simples ou renforcés, seuls ou en succession pour une sécurité optimale sur plusieurs mètres.

- > 2 hauteurs de poteaux Amortichoc® : 500 et 1000 mm.
- > Traverses par tubes de longueur 1000 mm.
- > Réalisés en tube d'acier Ø 76, ép. 3 mm.
- > Pièces de liaisons "L" et "T" en fonte d'acier.
- > Finition peint sur phosphatation RAL 1021.
- > Fixation sur platines Amortichoc®.

Arceau Amortichoc® à composer

A Poteau avec platine Amortichoc® - HS 1000 mm	206745
B Poteau avec platine Amortichoc® - HS 500 mm	206746
C Tube de liaison horizontale - Lg 1000 mm	206744
D Pièce de liaison en "L"	206741
E Pièce de liaison en "T"	206742

1

Pièces disponibles pour composer vos arceaux personnalisés

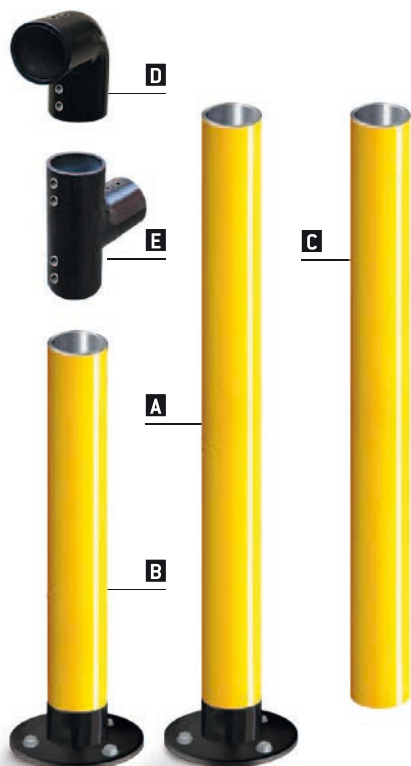

2

POTEAU AMORTICHOC® Ø 76 mm

Un poteau Ø 76 équipé du système Amortichoc® pour compléter vos installations.

- > Hauteur hors sol 1000 mm.
- > Réalisé en tube d'acier Ø 76, ép. 3 mm.
- > Finition peint sur phosphatation RAL 1021.
- > Fixation sur platines Amortichoc®.

Poteau Amortichoc®

HS 1000 mm	206740
------------	---------------



Références pour 1 arceau présenté : 2 x 206745 + 2 x 206744 + 2 x 206741 + 2 x 206742

3

ARCEAUX Ø 76 mm

Grâce à leur diamètre 76 mm, ces arceaux gagnent en visibilité et accroissent leur rôle préventif. La très grande largeur de gamme permet de répondre à tous vos besoins d'aménagement.

- > 5 longueurs 375, 500, 750, 1000 et 1500 mm.
- > 6 hauteurs 350, 600, 700, 1000, 1200 et 1350 mm (selon les modèles).
- > Réalisés en tube d'acier Ø 76 mm, ép. 3 mm.
- > Finition peint sur phosphatation RAL 1021 et bandes noires.
- > Tôle basse de protection épaisseur 3 mm (selon les modèles).
- > Fixation sur platines.
- > En option : fixation scellement direct ou finition galva (nous consulter).

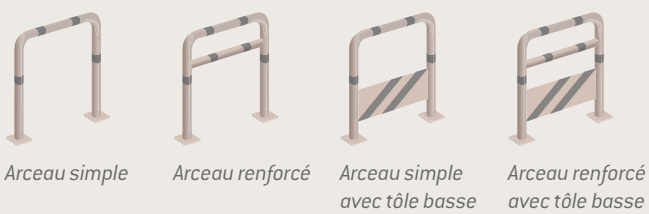
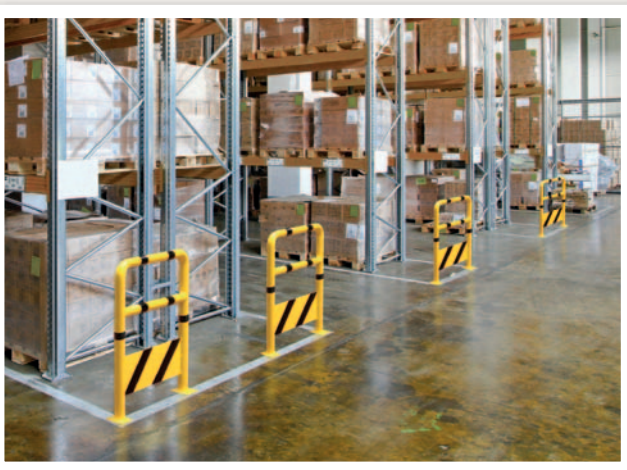
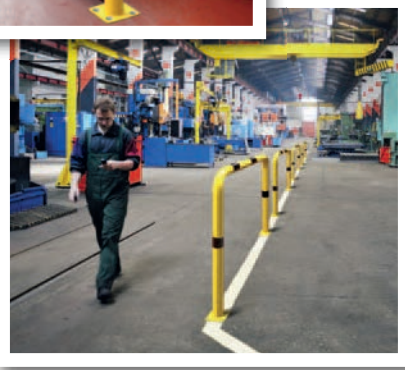

Peint sur phosphatation RAL 1021 et bandes noires	ARCEAUX DE PROTECTION SUR PLATINES	Dimensions
ARCEAUX LONGUEUR 375 mm		
213028	Arceau simple	Lg 375 x ht 350 mm
213024	Arceau simple	Lg 375 x ht 1350 mm
ARCEAUX LONGUEUR 500 mm		
213044	Arceau simple	Lg 500 x ht 1000 mm
213046	Arceau renforcé* avec tôle basse	
ARCEAUX LONGUEUR 750 mm		
213058	Arceau simple	Lg 750 x ht 350 mm
213060	Arceau simple avec tôle basse	
213069	Arceau simple	Lg 750 x ht 600 mm
213070	Arceau simple avec tôle basse	
213084	Arceau simple	Lg 750 x ht 1000 mm
213088	Arceau renforcé*	
213086	Arceau simple avec tôle basse	
213090	Arceau renforcé* avec tôle basse	
ARCEAUX LONGUEUR 1000 mm		
213119	Arceau simple	Lg 1000 x ht 350 mm
213120	Arceau simple avec tôle basse	
213139	Arceau simple	Lg 1000 x ht 600 mm
213140	Arceau simple avec tôle basse	
213164	Arceau simple	Lg 1000 x ht 1000 mm
213168	Arceau renforcé*	
213166	Arceau simple avec tôle basse	
213170	Arceau renforcé* avec tôle basse	
213184	Arceau simple	Lg 1000 x ht 1200 mm
213188	Arceau renforcé*	
213186	Arceau simple avec tôle basse	
213190	Arceau renforcé* avec tôle basse	
ARCEAUX LONGUEUR 1500 mm		
213199	Arceau simple	Lg 1500 x ht 700 mm
213200	Arceau simple avec tôle basse	

* un arceau renforcé est équipé d'une lisse horizontale supplémentaire.

1

BUTÉE DE QUAÏ

Un élément massif bicolore en caoutchouc recyclé pour matérialiser visiblement les espaces logistiques et prévenir les dégradations des véhicules.

- > Peut être installée indifféremment à la verticale ou à l'horizontale selon vos besoins.
- > Dimensions : Lg 485 x larg 145 x Ht 100 mm.
- > Ensemble unique bicolore teinté jaune et noir dans la masse.
- > À fixer par 4 boulons (non fournis).

Butée de quai

111810



2

PROTECTION D'ANGLE EN CAOUTCHOUC SUR TRAVERSE ACIER

Un dispositif particulièrement renforcé pour une protection accrue. La bande de caoutchouc amovible permet son remplacement en cas d'usure sans avoir à démonter la traverse en acier.

- > Traverse en acier galvanisé.
- > Protection amovible en caoutchouc noir à bandes verticales jaunes teintées dans la masse.
- > Extrémités en plastique noir rigide.
- > Dimensions : Ht 1000 x l 100 x ép. 20 mm.

Protection d'angle sur traverse acier

111800

Caoutchouc de remplacement

111801

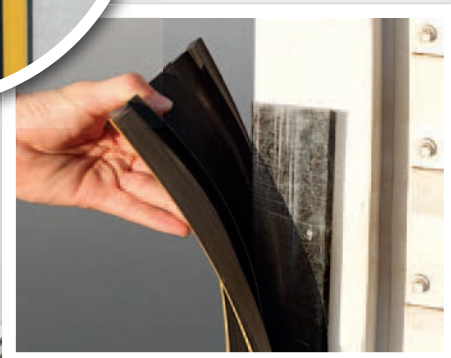
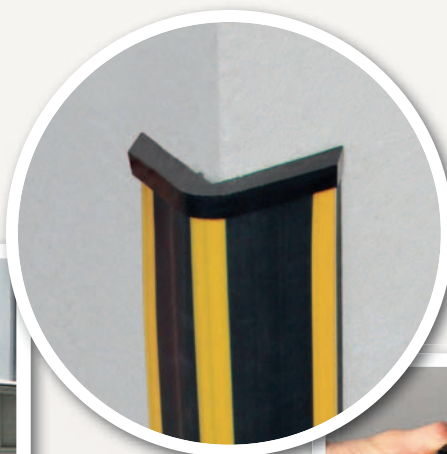

3

PROTECTIONS D'ANGLE EN CAOUTCHOUC

Des dispositifs fonctionnels et particulièrement visibles, grâce à leurs couleurs contrastées, pour absorber les chocs sur les angles de vos sites de production ou de vos entrepôts.

La version à angle arrondi offre une protection renforcée grâce à la surépaisseur de caoutchouc.

- > Réalisés en caoutchouc recyclé, hauteur 800 mm.
- > Les couleurs jaune et noire respectent la directive CE92/58 fixant les prescriptions pour la signalisation de la sécurité au travail.
- > Protection d'angle (angle droit) : Ht 800 x l 90 x ép. 10 mm.
- > Protection d'angle renforcée (angle arrondi) : Ht 800 x l 120 x ép. 15 mm.

Protections d'angle en caoutchouc - angle droit	111803
Protections d'angle en caoutchouc - angle arrondi	111802



4

PROTECTIONS D'ANGLE EN MOUSSE EVA

Fines, légères et très simples d'installation, ces protections assurent une excellente prévention à des conditions économiques particulièrement séduisantes.

- > Réalisées en mousse EVA (Ethylene Vinyl Acetate).
- > Les couleurs jaune et noire respectent la directive CE92/58 fixant les prescriptions pour la signalisation de la sécurité au travail.
- > Protection d'angle (angle droit) : Ht 800 x l 90 x ép. 7 mm
- > Protection d'angle renforcée (angle arrondi) : Ht 800 x l 100 x ép. 10 mm

Protections d'angle en mousse eva - angle droit	111805
Protections d'angle en mousse eva - angle arrondi	111804



1

POTELETS À CHÂÎNES

Des solutions élégantes et fonctionnelles pour matérialiser les espaces à l'extérieur des bâtiments.

- > Tube en acier ép. 3 mm avec un bouchon bombé soudé.
- > Diamètres 60 et 76 mm
- > Hauteur 1200 mm
- > Finition galva ou peint sur zinc selon nos coloris (voir page 3).
- > Fixation scellement direct.

Ø mm	Nombre d'anneaux	Galva	Peint sur zinc
Ø 60	1	204321	204665
	2	204322	204666
Ø 76	1	204361	204668
	2	204362	204669



Chaînes & maillons

Dimensions Intérieures (mm)	Galva	Peint sur galva
A Ø 12 x 24 x 78	204371	204381
B Ø 12 x 24 x 80	204376	204386
C Ø 5 x 10 x 35	204370	204380
D Ø 5 x 13,5 x 51	204375	204385



2

BORNES ANTI-BÉLIER

Bornes de protection des espaces sensibles (bureaux de sièges sociaux, distributeurs de billets de banque, vitrines de concessions automobiles, ...) contre les « casses à la voiture bélier ». Permettent de se conformer aux critères des sociétés d'assurances.

- > Hauteur totale : 1265 mm (Ø 219 mm) ou 1286 mm (Ø 273 mm).
- > Hauteur hors sol conseillée : 800 mm.
- > Épaisseur du métal : 4 mm.
- > Tête galbée.
- > Finition galva ou peint sur zinc selon nos coloris (voir page 3).

Méthode de pose

- > Borne fournie vide avec un fer plat soudé à l'intérieur pour un positionnement aisé à l'aide d'un engin de levage.
- > Remplir la borne de ferrailage puis de béton et ajouter la tête galbée, scellée dans le béton par son crochet.

	Peint sur zinc	Galva
Ø 219 mm	206444	206446
Ø 273 mm	206445	206447

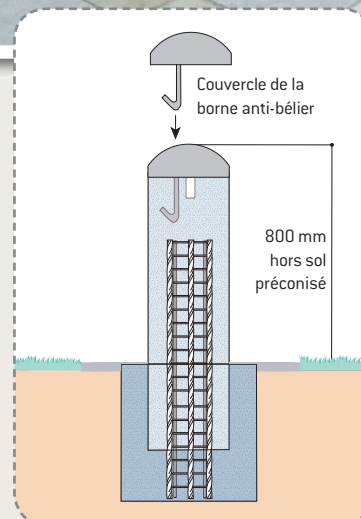

3

BALISAGE TEMPORAIRE

Balisage immédiat, à l'intérieur comme à l'extérieur, d'une zone à isoler provisoirement.

- > Deux poteaux plastique h 900 mm, rouges et blancs ou jaunes et noirs, posés sur une embase en caoutchouc noir Ø 350 mm pour une excellente stabilité.
- > Livré avec 2,5 m de chaîne bicolore assortie Ø 8 mm.

Kit rouge et blanc (la paire)	111380
Kit jaune et noir (la paire)	111381



4

POTELETS À RUBAN

Des équipements mobiles de canalisation et de maîtrise des flux en intérieur. Deux finitions de potelets et trois coloris de rubans pour un maximum de combinaisons.

- > Poteau acier Ø 63 mm hauteur 1000 mm posé sur une embase en marbre recouverte d'un cache décoratif.
- > La tête est équipée d'un ruban de 2 m et de trois fixations pour permettre le maximum de modularité dans votre installation.
- > Ruban disponible en noir, bleu ou jaune.

Potelet inox, ruban noir	111390
Potelet inox, ruban bleu	111391
Potelet inox, ruban jaune	111392
Potelet acier finition noire, ruban noir	111393
Potelet acier finition noire, ruban bleu	111394
Potelet acier finition noire, ruban jaune	111395

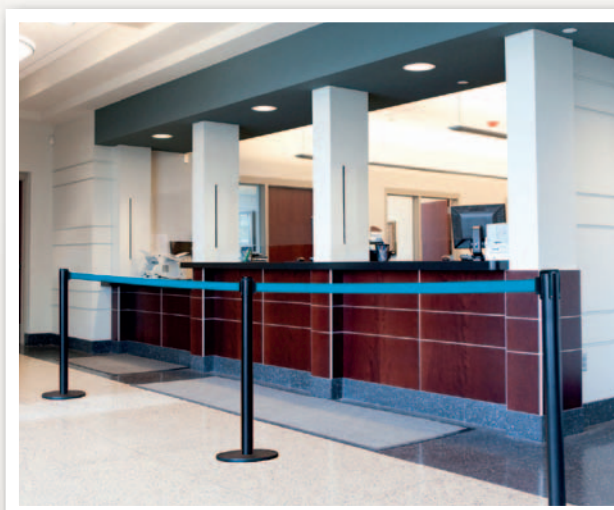

1

MIROIRS AVEC CADRE ROUGE ET BLANC



Permettent de sécuriser la circulation sur les chantiers ou dans les entreprises.

- > Le cadre rouge et blanc respecte la directive CE 92/58 qui fixe les prescriptions pour la signalisation de la sécurité au travail.
- > Optique incassable, garantie 3 ans

Optique	Cadre	Distance maxi entre l'utilisateur et le miroir (m)	
600 x 400	680x500	~ 9	100011
Ø 600	Ø 750	~11	100010
800 x 600	950x750	~20	100012
Ø 800	Ø 960	~20	100019
Ø 900	Ø 960	~25	100024
1000x800	1150x950	~30	100013

2

MIROIRS AVEC CADRE JAUNE ET NOIR

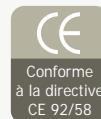

Le contraste jaune et noir renforce la visibilité sur les sites industriels.

- > Le cadre jaune et noir respecte la directive CE 92/58 qui fixe les prescriptions pour la signalisation de la sécurité au travail.
- > Le contraste des couleurs permet de sécuriser la circulation sur les sites industriels, les aires de stockage et dans les entrepôts.
- > Optique incassable, garantie 3 ans.

Optique	Cadre	Distance maxi entre l'utilisateur et le miroir (m)	
600 x 400	680x500	~ 9	100268
Ø 600	Ø 750	~11	100269
800 x 600	950x750	~20	100270



3

RÉTROVISEUR VUMAX 3 POUR CHARIOT ÉLÉVATEUR



Un rétroviseur résolument moderne pour un usage à l'avant comme à l'arrière du chariot pour prévenir les accidents lors de manœuvres.

- > Grâce à un contraste parfait, le VUMAX 3 garantit une remarquable visibilité et permet ainsi de prévenir les accidents.
- > Discret et élégant grâce à son dos noir, ce rétroviseur est adapté à tous types de chariots et dispose d'une fixation universelle fournie. Conforme à la directive européenne CE 98/37.

Optique	Distance maxi entre l'utilisateur et le miroir (m)	RAS 5 ans garantie
225x40x120	~ 1	100059



4

MIROIRS HÉMISPHERIQUES DE SÉCURITÉ - 1/4 SPHÈRE

Facilitent la circulation des engins de manutention ou des personnes dans les zones à risques (entrepôts, usines...).

- > Idéal pour contrôler la circulation d'une allée sur toute sa longueur (**A** allée étroite, **B** allée large).
- > Leurs bombages permettent d'effectuer le contrôle d'une intersection depuis 3 endroits différents.
- > Fixation murale par chevilles et vis fournies.
- > Disponible en Polymir ou en PMMA

	Diamètre optique	Distance maxi entre l'utilisateur et le miroir (m)	POLYMIR 3 ans garantie	PMMA
A	570	~ 8	100080	
	800	~10	100081	
	1140	~13	100082	
B	660	~8		100174
	800	~10		100175
	1150	~15		100176



SÉCURITÉ

TRAVAUX PUBLICS

LIMITATIONS DE VITESSE

AMÉNAGEMENT DES PARKINGS

MAÎTRISE D'ACCÈS

INFORMATION

SOLUTIONS FUMEURS

ÉLECTIONS

S O M M A I R E

- 06 ✦ SÉCURITÉ DANS L'ENTREPRISE
- 20 ✦ SOLUTIONS TRAVAUX PUBLICS
 - 22 BARRIÈRES EXTENSIBLES & DE REGARD
 - 23 ECO TP & PASSERELLES
 - 24 BALISAGE DE CHANTIER
 - 25 TRACEURS DE CHANTIER
 - 26 PLOTS ROUTIERS
- 28 ✦ LIMITATIONS DE VITESSE
- 32 ✦ AMÉNAGEMENT DES PARKINGS
- 46 ✦ MAÎTRISE D'ACCÈS
- 56 ✦ INFORMATION DANS L'ENTREPRISE
- 66 ✦ SOLUTIONS FUMEURS
- 72 ✦ ÉLECTIONS INTERNES



❖❖❖ *SOLUTIONS*
TRAVAUX PUBLICS



1

BARRIÈRE EXTENSIBLE ACIER

Un grand classique de la protection temporaire.

En acier rouge et blanc pour toujours plus de visibilité.

- > Hauteur 1000 mm.
- > Extensible jusqu'à 3000 m.
- > Assemblage par rivets.
- > Laquée rouge et blanc sur acier brut.

Référence 100100

2

BARRIÈRE EXTENSIBLE À RANGEMENT INTÉGRÉ

Grâce à son dispositif de rangement solidaire, cette barrière extensible accompagne tous vos déplacements avec un encombrement minimal.

- > Réalisée en PVC.
- > Hauteur 1100 mm.
- > Extensible jusqu'à 2200 mm
- > Chaque extrémité peut être remplie de sable ou d'eau pour accroître la stabilité de cette barrière.

Référence 100101

3

BARRIÈRE DE REGARD EXTENSIBLE ACIER

Rapide à installer, solide et visible, elle prévient efficacement les usagers du danger.

- > Hauteur 1000 mm.
- > Couvrant jusqu'à 1m² au sol.
- > Laquée rouge et blanc sur acier brut.

Référence 100120



4

BARRIÈRE ECO TP

Légère et maniable, la barrière économique adaptée aux chantiers temporaires.

- > Conforme aux exigences de la norme NF P 98 - 470 (format, nature et nombre des réflectos, test concluant de stabilité).
- > Equipée de 6 bandes réfléchissantes blanches, elle est visible de nuit.
- > Une plaque d'identification vous permet de valoriser votre entreprise.
- > Peint rouge sur acier brut.



Longueur 1500 mm	100510
------------------	---------------

5

PASSERELLES TP

Indispensables pour le passage des riverains en toute sécurité pendant les travaux.

- > Limites d'utilisation :
 - Passerelle 2m : 300 kg
 - Passerelle 3m : 500 kg
- > Zone de passage en aluminium antidérapant.
- > Les garde-corps sont réalisés avec des barrières articulées repliables pour faciliter le transport et sont munis de crochets pour une compatibilité d'accrochage avec les barrières Eco TP.
- > Finition garde-corps laqués rouge et réflectos blanc.

1982 x 1000 mm	100300
2982 x 1000 mm	100299

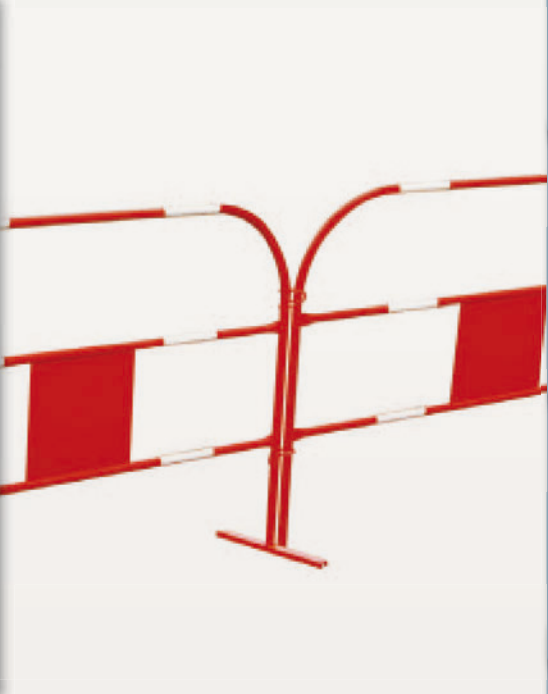

SÉCURITÉ

TRAVAUX PUBLICS

LIMITATIONS DE VITESSE

AMÉNAGEMENT DES PARKINGS

MAÎTRISE D'ACCÈS

INFORMATION

SOLUTIONS FUMEURS

ÉLECTIONS

1

SAC DE LESTAGE

- > Sac en polypropylène tissé blanc, pour recevoir 20 Kg de sable.
- > L 700 x l 500 mm.

Référence 110800



2

CÔNES DE CHANTIER

- > Balise réalisée en PVC, avec bandes blanches sérigraphiées.
- > Conforme à la norme NF P 98-460.

Cône H 500 mm - 1,3 kg	110010
Cône H 750 mm - 3,3 kg	110020



3

GRILLAGES DE BALISAGE

Une protection simple et visible de vos chantiers.

- > Réalisés en polypropylène anti-UV, grande résistance à la traction.
- > Deux hauteurs : 1 m et 1,2 m pour des longueurs de 50 mètres.
- > Couleur orange.

Grillage H 1000 mm - 12 kg	110305
Grillage H 1200 mm - 15 kg	110330

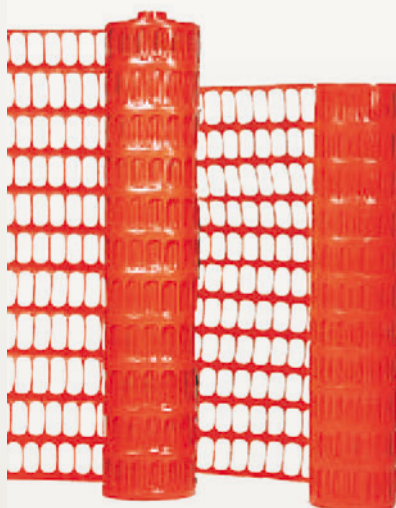

4

RUBANS DE BALISAGE

- > Rubans de balisage en polypropylène PP3099 d'une épaisseur de 37µ à forte résistance à la rupture.
- > Conformés à la norme NF P 98-465.
- > Dimensions : 100 mètres x 50 mm ou 500 mètres x 70 mm.

Ruban 100 m x 50 mm	110400
Ruban 500 m x 70 mm	110431



5

ENVELOPPE PVC

- > Sac pour botte de paille en polyéthylène 110µ, l 1800 mm x L 530 mm avec deux soufflets de 230 mm.
- > Bandes rouges et blanches deux faces.

Référence 110600



6

TRACEURS DE CHANTIER M-MARKERS

Un nouveau bouchon sécurisé, une qualité de peinture irréprochable, une palette de couleurs adaptée à tous les besoins de vos chantiers : PROCITY® est fier de vous présenter sa nouvelle marque d'aérosol, M-markers.

- > Bouchon haute sécurité à gachette blocable.
- > Contenance : 500 ml.
- > Disponible en 4 couleurs fluo (rouge, orange, vert et bleu) et 2 couleurs non fluo (blanc et jaune).
- > Vendu par cartons de 12 aérosols.

La canne à tracer

> Simple, économique, elle assure un support parfait pour le traçage ponctuel de lignes.

Traceur de chantier, carton de 12 unités,	
Rouge fluo	110350
Orange fluo	110351
Vert fluo	110353
Bleu fluo	110354
Blanc non fluo	110360
Jaune non fluo	110361
<hr/>	
Canne à tracer	111251



SÉCURITÉ

TRAVAUX PUBLICS

LIMITATIONS DE VITESSE

AMÉNAGEMENT DES PARKINGS

MAÎTRISE D'ACCÈS

INFORMATION

SOLUTIONS FUMEURS

ÉLECTIONS

1

PLOTS ROUTIERS RÉTRO RÉFLÉCHISSANTS EN VERRE



Deux solutions, simples et très économiques, à installer en bordure de route ou sur un point dangereux. Les plots reflètent la lumière des phares et attirent ainsi l'attention des automobilistes pour prévenir les accidents (en particulier en cas de mauvaise visibilité : brouillard, pluie, ...).

- > Plots en verre trempé à encastrer après carottage.
- > Omnidirectionnels (360°).
- > Dimensions :
 1. Grand modèle : saillie de 19 mm - Ø 100 mm, Hauteur : 44 mm.
 2. Petit modèle : saillie de 11,5 mm - Ø 50 mm, Hauteur : 56 mm.
- > Conformés à la norme EN 1463.
- > À ne pas installer sur un itinéraire de manoeuvre des poids lourds.

1. Ø 100 mm	120020
2. Ø 50 mm	120021



2

PLOT ROUTIER SOLAIRE ALUMINIUM



Plot routier alimenté par un panneau photovoltaïque et solidement protégé par une coque aluminium pour améliorer la sécurité sur les routes en en marquant visiblement les abords.

- > Plot en aluminium à fixer au sol par colle epoxy (non fournie).
- > Équipé, sur chaque face, de 2 LED blanches clignotantes
- > Plus de 72 heures d'autonomie pour un plot chargé au maximum (charge atteinte en 8 heures d'exposition de jour).
- > Dimensions : 105 x 105 x 25 mm.
- > Étanche (IP68), visible à plus de 500 mètres et résistant à une pression de 10 tonnes.

Réf. 120000

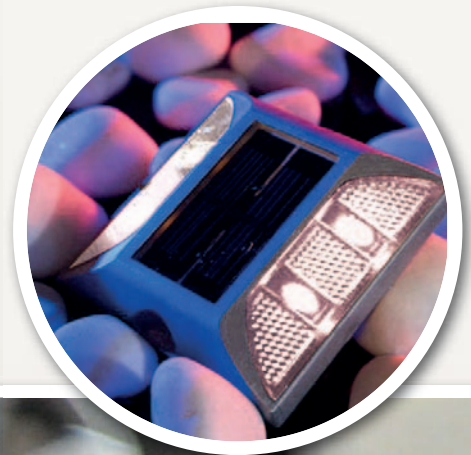

3

PLOTS ROUTIERS SOLAIRES ROUNDS POLYCARBONATE



Un plot routier au design séduisant, équipé de 3 LED clignotantes par face complètement autonomes en énergie, pour signaler efficacement les sites accidentogènes.

- > Plot en polycarbonate à fixer au sol par colle epoxy et vis (non fournies).
- > Équipé, sur chaque face, de 3 LED clignotantes.
- > 3 couleurs de LED au choix : blanches, rouges ou bleues
- > Plus de 72 heures d'autonomie pour un plot chargé au maximum (charge atteinte en 8 heures d'exposition de jour)
- > Dimensions : Ø 116 x 25 mm.
- > Étanche (IP68), visible à plus de 500 mètres et résistant à une pression de 10 tonnes.

LED Blanches double face	120010
LED Rouges double face	120011
LED Bleues double face	120012



4

PLOTS ROUTIERS SOLAIRES COQUE ALUMINIUM



Un plot routier de très haute qualité, composé d'une coque aluminium et d'un plot solaire en polycarbonate. 3 LED clignotantes de chaque côté assurent une parfaite visibilité de la zone à sécuriser.

- > Coque en aluminium [1] et plot en polycarbonate [2] à encastrer après carottage.
- > Équipé, sur chaque face, de 3 LED clignotantes.
- > 3 couleurs de LED au choix : blanches, rouges ou bleues.
- > La partie « plot solaire [2] » est remplaçable de façon autonome pour limiter les temps d'intervention (nous consulter).
- > Plus de 72 heures d'autonomie pour un plot chargé au maximum (charge atteinte après 12 heures d'exposition de jour).
- > Étanche (IP68), visible à plus de 500 mètres et résistant à une pression de 10 tonnes.
- > Dimensions : Ø 120 x hauteur 60 mm .

LED Blanches double face	120005
LED Rouges double face	120006
LED Bleues double face	120007

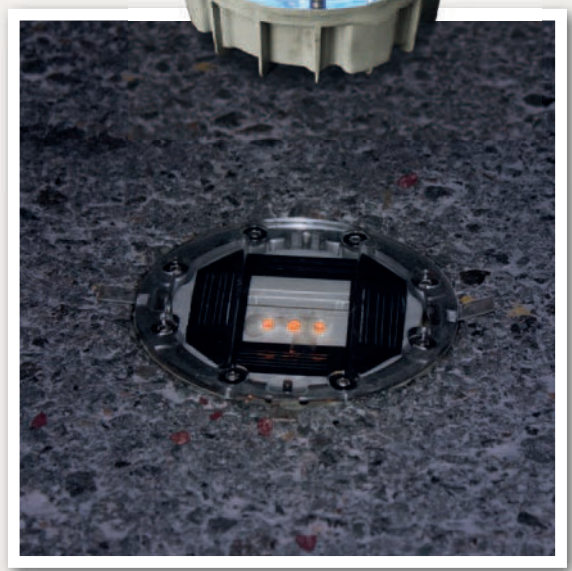
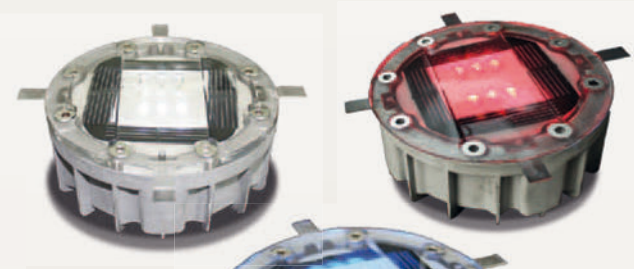

SÉCURITÉ

TRAVAUX PUBLICS

LIMITATIONS DE VITESSE

AMÉNAGEMENT DES PARKINGS

MAÎTRISE D'ACCÈS

INFORMATION

SOLUTIONS FUMEURS

ÉLECTIONS

S O M M A I R E

06 ✦ SÉCURITÉ DANS L'ENTREPRISE

20 ✦ SOLUTIONS TRAVAUX PUBLICS

28 ✦ LIMITATIONS DE VITESSE

30 SÉPARATEUR & RALENTISSEURS

31 COUSSIN BERLINOIS

32 ✦ AMÉNAGEMENT DES PARKINGS

46 ✦ MAÎTRISE D'ACCÈS

56 ✦ INFORMATION DANS L'ENTREPRISE

66 ✦ SOLUTIONS FUMEURS

72 ✦ ÉLECTIONS INTERNES



❖❖❖ *LIMITATIONS DE VITESSE*



1

SÉPARATEUR DE VOIES

L'équipement idéal pour matérialiser les zones de parking, d'attente ou de passages piétons.

Les "yeux de chat" aux extrémités et les réflectos blancs accroissent leur visibilité de nuit.

- > Longueur 1000 x largeur 150 x hauteur 60 mm.
- > Éléments en caoutchouc recyclé teinté dans la masse.

Réf. 111601



2

RALENTISSEURS

3 modèles, 2 épaisseurs disponibles et 1 solution pour permettre le passage des câbles. La meilleure offre pour limiter la vitesse des véhicules dans les zones privées.

- > Produit de qualité supérieure en caoutchouc.
- > Modules jaune ou noir en 2 hauteurs (50 ou 70 mm).
- > Bonne visibilité de jour comme de nuit grâce à l'alternance de modules jaune et noir et aux "yeux de chat".
- > L'un des deux modèles en hauteur 70 mm est équipé d'un passage de câbles (ht 50 x l 50 mm). Modèle particulièrement adapté aux zones à fort trafic ou à passage régulier de poids lourd.
- > Fixation par boulons à expansion non fournis.
- > Tenir compte de la réglementation en vigueur selon le lieu d'implantation.

Ralentisseur module central - Ht 50 mm L'unité - Lg 500 x l 400 x Ht 50 mm	Jaune	111521
	Noir	111522
Ralentisseur extrémités (la paire) - Ht 50 mm 2 x lg 250 x l 400 x ht 50 mm	Jaune et noir	111530
Ralentisseur module central - Ht 70 mm L'unité - Lg 500 x l 400 x Ht 70 mm	Jaune	111515
	Noir	111516
Ralentisseur extrémités (la paire) - Ht 70 mm 2 x lg 250 x l 400 x ht 70 mm	Jaune et noir	111520
Ralentisseur module central <i>avec passage de câbles</i> - Ht 70 mm L'unité - Lg 500 x l 500 x Ht 70 mm	Jaune	111501
	Noir	111502
Ralentisseur extrémités <i>pour modules avec passage de câbles</i> (la paire) - Ht 70 mm 2 x lg 250 x l 500 x ht 70 mm	Jaune et noir	111510
Boulons à expansion pour H 50 mm et 70 mm		111561



3

COUSSIN "BERLINOIS"

Un dispositif massif et très visible pour réduire la vitesse sur les routes.

- > 6 éléments en caoutchouc teinté rouge et traité anti-UV.
- > 6 bandes rétro réfléchissantes triangulaires.
- > Lg 3000 x l 1800 x Ht 65 mm.
- > Fourni avec kit d'accessoires de fixation comprenant des "I" de liaison entre les 6 éléments, des tire-fond et des chevilles.
- > Se monte sans colle.
- > Conforme à la norme NF P 98-300 (SRT 45) et NF EN 13036-4 ainsi qu'aux prescriptions du CERTU (Centre d'Etudes sur les Réseaux, les Transports, l'Urbanisme et les constructions publiques).

Réf. 111600



Chaque coussin est fourni avec 4 éléments de jonctions en caoutchouc et 8 bouchons cache-boulons.

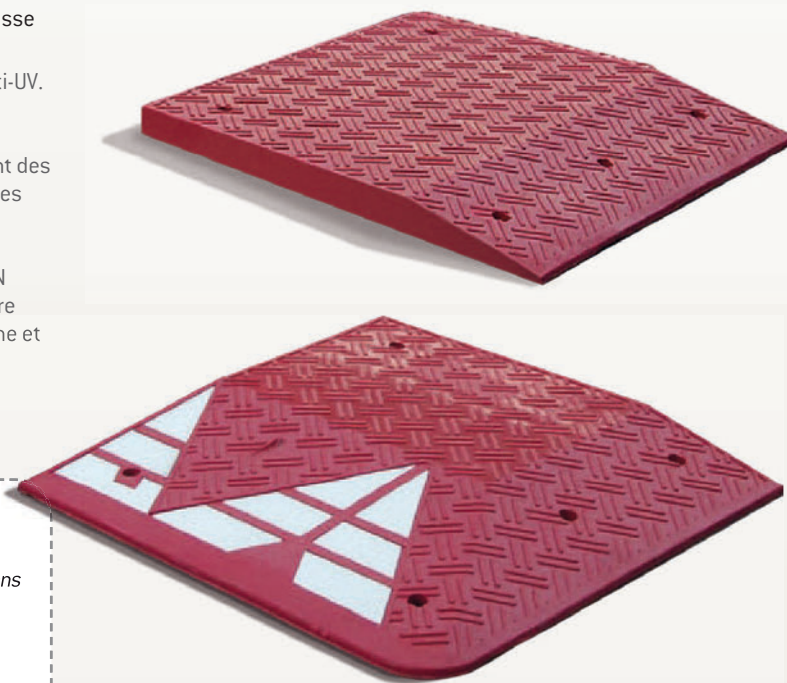

S O M M A I R E

- 06 ✦ SÉCURITÉ DANS L'ENTREPRISE
- 20 ✦ SOLUTIONS TRAVAUX PUBLICS
- 28 ✦ LIMITATIONS DE VITESSE

- 32 ✦ AMÉNAGEMENT DES PARKINGS**
- 34 BLOCS & BUTÉES DE PARKING**
- 36 MIROIRS DE PARKING**
- 38 TRAÇAGES DE LIGNES**
- 40 PROTECTIONS D'OBSTACLES**
- 42 ABRIS**

- 46 ✦ MAÎTRISE D'ACCÈS
- 56 ✦ INFORMATION DANS L'ENTREPRISE
- 66 ✦ SOLUTIONS FUMEURS
- 72 ✦ ÉLECTIONS INTERNES



AMÉNAGEMENT DES PARKINGS



1 2

BLOCS PARKING

Des modèles optimisés pour garantir une utilisation simplifiée et intuitive. Ensemble réalisé en tube acier galvanisé Sendzimir avec bandes réflectos à coller.

- > Pied télescopique surmonté d'un capot.
- > Sabots en aluminium moulé.
- > 3 systèmes d'ouverture :
 - Ouverture par cylindre européen avec clés différentes (3 clés fournies), clés identiques (3 clés fournies) ou avec une serrure acceptant une clé passe (clé passe en option).
 - Ouverture par clé triangle.
 - Ouverture par cadenas.
- > Modèle BPE Amortichoc® pour absorber la poussée d'un véhicule manoeuvrant.
- > Pose facile par U de scellement et écrous M8 à rupture fournis.

	1 / BPE	2 / BPE Amortichoc®
Clés différentes	204800	204810
Clés identiques	204801	204811
Clé triangle	204802	204812
Clé différentes passe	204817	204827
Clé passe	602968	602968
Verrouillage cadenas	204819	-



MAX 15°

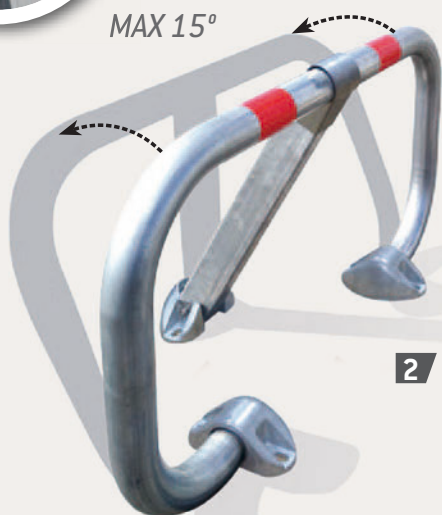

2

3

ARCEAU ROBUSTOP®

Un moyen original pour privatiser ses parkings.

- > Arceau tube acier Ø 50 mm.
- > Finition laqué blanc sur zinc avec une ou deux bandes réflectos fournies.
- > Un système de verrouillage simple et efficace par clé triangle de 14 garantit une parfaite rigidité de l'arceau en position haute.
- > Attention, garde au sol : 85 mm

Arceau Robustop®

204860



4

BUTÉE DE PARKING CAOUTCHOUC

Robustes et fonctionnels, ces éléments de caoutchouc matérialisent efficacement les extrémités de parking.

- > Réalisée en caoutchouc recyclé.
- > 2 longueurs : 550 ou 900 mm.
- > Largeur : 150mm.
- > Hauteur : 100 mm.
- > Fixation par boulons (non fournis).

Longueur 550 mm	207912
Longueur 900 mm	207913



5 6

BUTÉES DE PARKING BOIS OU ACIER

Permettent de délimiter l'extrémité des places de parking ou de prévenir la collision d'un véhicule avec un obstacle lors de manœuvres.

5 Tout acier

- > Longueur : 1800 mm.
- > Hauteur hors sol : 120 mm.
- > Réalisées en tube acier Ø 76 mm galvanisé ou peint sur galva selon nos coloris (voir page 3).
- > Pose sur platines, ancrage fourni.

6 Tout bois

- > Longueur : 1800 mm.
- > Hauteur hors sol : 130 mm.
- > Réalisée en bois exotique certifié FSC, 93 x 93 mm, finition lasuré (chêne clair ou acajou).
- > Pose sur platines, ancrage fourni.

Butée tout acier - galva	Réf. 207909
Butée tout acier - peint sur galva	Réf. 207910
Butée tout bois	Réf. 207911



4



5



6



SÉCURITÉ

TRAVAUX PUBLICS

LIMITATIONS DE VITESSE

AMÉNAGEMENT DES PARKINGS

MAÎTRISE D'ACCÈS

INFORMATION

SOLUTIONS FUMEURS

ÉLECTIONS

1

MIROIRS MULTI-USAGES CADRE BLANC

Une catégorie de miroirs aux multiples dimensions pour un usage en zones privatives d'entreprise, dans les espaces de parkings...

> Incassable, garantie 3 ans.

Optique	Distance maxi entre l'utilisateur et le miroir (m)	
Ø 300	~ 3	100014
Ø 400	~ 5	100015
Ø 500	~ 7	100016
600 x 400	~ 9	100031
Ø 600	~ 11	100030
Ø 800	~ 20	100018
800 x 600	~ 20	100161

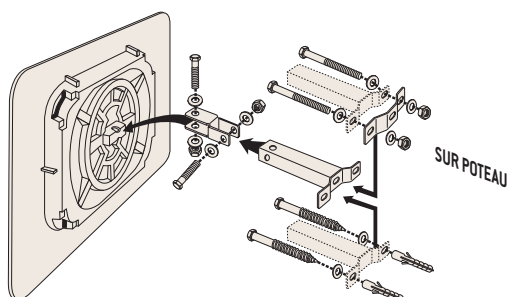

Livrée avec chaque miroir, fixation universelle pour murs et poteaux de 60 à 90 mm de section. Permet un réglage très précis de la position du miroir.

2

MIROIR À LED SPÉCIAL PARKING

Un miroir spécialement conçu pour s'illuminer au passage d'un véhicule pour prévenir les accidents dans les parkings. L'illumination soudaine du miroir attire l'attention du conducteur qui, ainsi, redouble de vigilance.

> 600 x 400 mm avec cadre rouge.

> Optique spécifique entouré de LED rouge déclenché par un capteur de mouvements fourni à disposer à l'emplacement le plus adapté pour prévenir les automobilistes du danger.

> Incassable, garantie 3 ans.

Optique	Distance maxi entre l'utilisateur et le miroir (m)	
600 x 400	~ 11	100350



Détecteur de mouvements et fixation fournis

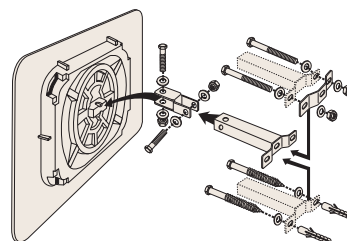

3

MIROIR DE SORTIE DE GARAGE ET D'AIDE AU STATIONNEMENT

Parce que sortir de son garage sans visibilité représente un danger pour soi et pour les autres.

> La distance entre le conducteur et les miroirs sera d'environ 2 m.

Optique	Distance maxi entre l'utilisateur et le miroir (mm)	3 ans garantie
Ø 300	~ 2	100025



Miroir fixé par rotule orientable dans tous les sens.

Livré avec nécessaire de fixation au mur ou au plafond (visserie fournie).



4

MIROIRS DE SORTIE DE PARKING VISION GRAND ANGLE

Leurs dimensions et leur bombage spécifiques permettent une utilisation des miroirs à une distance d'observation plus importante que celle autorisée par les miroirs de garage. Ils s'adaptent donc à toutes les sorties de parkings, de porches, de portes cochères, de cours de fermes...

Optique	Distance maxi entre l'utilisateur et le miroir (mm)	5 ans garantie
440 x 75 x 220	~ 4	100021
600 x 100 x 300	~ 6	100023

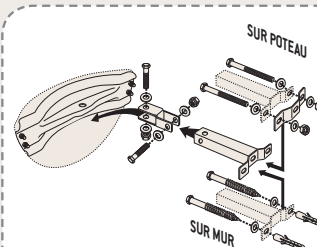

Livrée avec chaque miroir, fixation universelle pour murs et poteaux de 34 à 90 mm de section. Permet un réglage très précis de la position du miroir.



1

TRACEURS DE LIGNES M-MARKERS

M-marker, la nouvelle gamme de traceurs PROCITY®.

Idéal pour le repérage des places de parking de sièges sociaux ou de sites industriels. Permet aussi le marquage des allées dans les usines ou les entrepôts.

La précision de la buse garantit des lignes sans "effet brouillard", la qualité de la peinture assure une visibilité et une durabilité parfaite, le tout offre qualité et simplicité d'usage remarquables.

> Aérosols de 500 ml de peinture pour l'intérieur et pour l'extérieur, formulée sans plomb, ni toluène, ni chlorofluorocarbones (CFC).

> conforme au règlement REACH.

> Préserve la couche d'ozone.

> Ne se bouche pas.

> Se vide complètement.

> Autonomie de 50 mètres.

Blanc	111780
Jaune	111781



2 / 3

MACHINES À TRACER

Le complément indispensable du traçeur de lignes pour une mise en œuvre simple et efficace. Pour répondre à toutes les situations, PROCITY® vous propose 2 solutions de qualité :

2 La machine à tracer

> C'est l'outil idéal pour un traçage sur des longueurs réduites. Un aérosol, une gachette à hauteur d'homme, un traçage parfaitement rectiligne de 80 mm de largeur. Le dispositif en acier galvanisé garantit la netteté de la ligne tracée et est démontable pour un nettoyage aisé.

3 Le chariot de marquage

> Un équipement de très haute qualité particulièrement stable grâce à ces 4 roues et permettant le traçage simultané d'une double couche avec deux aérosols. Largeur de ligne ajustable grâce à une échelle allant de 40 à 120 mm. Pour les marquages le long des bordures ou des palettes, le dispositif peut être installé très simplement à l'extérieur du chariot. Emplacement de stockage pour 4 aérosols supplémentaires pour limiter le nombre de manutentions.

Machine à tracer	111250
Chariot de marquage	111252



SÉCURITÉ

TRAVAUX PUBLICS

LIMITATIONS DE VITESSE

AMÉNAGEMENT DES PARKINGS

MAÎTRISE D'ACCÈS

INFORMATION

SOLUTIONS FUMEURS

ÉLECTIONS

1

BARRE DÉCORATIVE DE PROTECTION

Esthétique et idéale pour la protection des arbres, des installations électriques, du mobilier urbain ou des vitrines.

- > Barre de protection équipée de bouchons en acier soudés sur deux pieds légèrement cintrés.
- > Réalisée en tube acier galvanisé ou peint sur galva selon nos coloris (voir page 3).
- > Pose par scellement direct ; en option, platines ou fourreaux.

Galva	201040
Peint/galva	201041



Platines en option.

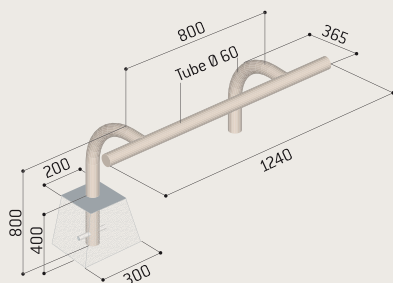

2

ÉPINGLE DE PROTECTION

Protection des bouches d'incendie, compteurs extérieurs...

- > Réalisée en tube acier Ø 60 galvanisé, ou peint sur galva selon nos coloris (voir page 3).
- > Pose par scellement direct ; en option, platines ou fourreaux.

Galva	201060
Peint/galva	201061

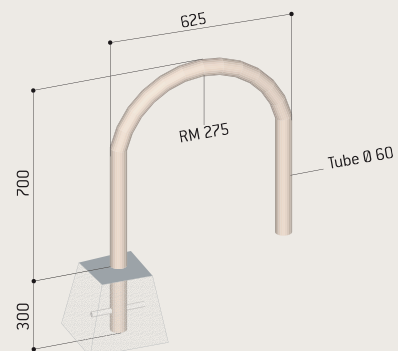

3

RALENTISSEURS

3 modèles, 2 épaisseurs disponibles et 1 solution pour permettre le passage des câbles. La meilleure offre pour limiter la vitesse des véhicules dans les zones privées.

- > Produit de qualité supérieure en caoutchouc.
- > Modules jaune ou noir en 2 hauteurs (50 ou 70 mm).
- > Bonne visibilité de jour comme de nuit grâce à l'alternance de modules jaune et noir et aux "yeux de chat".
- > L'un des deux modèles en hauteur 70 mm est équipé d'un passage de câbles (ht 50 x l 50 mm). Modèle particulièrement adapté aux zones à fort trafic ou à passage régulier de poids lourd.
- > Fixation par boulons à expansion non fournis.
- > Tenir compte de la réglementation en vigueur selon le lieu d'implantation.

Ralentisseur module central - Ht 50 mm L'unité - Lg 500 x l 400 x ht 50 mm	Jaune	111521
	Noir	111522
Ralentisseur extrémités (la paire) - Ht 50 mm 2 x lg 250 x l 400 x ht 50 mm	Jaune et noir	111530
Ralentisseur module central - Ht 70 mm L'unité - Lg 500 x l 400 x ht 70 mm	Jaune	111515
	Noir	111516
Ralentisseur extrémités (la paire) - Ht 70 mm 2 x lg 250 x l 400 x ht 70 mm	Jaune et noir	111520
Ralentisseur module central <i>avec passage de câbles</i> - Ht 70 mm L'unité - Lg 500 x l 500 x ht 70 mm	Jaune	111501
	Noir	111502
Ralentisseur extrémités <i>pour modules avec passage de câbles</i> (la paire) - Ht 70 mm 2 x lg 250 x l 500 x ht 70 mm	Jaune et noir	111510
Boulons à expansion pour H 50 mm et 70 mm		111561



4

PROTECTIONS D'ANGLE EN CAOUTCHOUC

Des dispositifs fonctionnels et particulièrement visibles, grâce à leurs couleurs contrastées, pour absorber les chocs sur les angles de vos sites de production, entrepôts ...

La version à angle arrondi offre une protection renforcée grâce à la surépaisseur de caoutchouc.

- > Réalisés en caoutchouc recyclé, hauteur 800 mm.
- > Les couleurs jaune et noire respectent la directive CE92/58 fixant les prescriptions pour la signalisation de la sécurité au travail.
- > Protection d'angle (angle droit) : Ht 800 x l 90 x ép. 10 mm.
- > Protection d'angle renforcée (angle arrondi) : Ht 800 x l 120 x ép. 15 mm.

Protections d'angle en caoutchouc - angle droit	111803
Protections d'angle en caoutchouc - angle arrondi	111802



5

PROTECTIONS D'ANGLE EN MOUSSE EVA

Fines, légères et très simples d'installation, ces protections assurent une excellente prévention à des conditions économiques particulièrement séduisantes.

- > Réalisées en mousse EVA (Ethylene Vinyl Acetate).
- > Les couleurs jaune et noire respectent la directive CE92/58 fixant les prescriptions pour la signalisation de la sécurité au travail.
- > Protection d'angle (angle droit) : Ht 800 x l 90 x ép. 7 mm
- > Protection d'angle renforcée (angle arrondi) : Ht 800 x l 100 x ép. 10 mm

Protections d'angle en mousse eva - angle droit	111805
Protections d'angle en mousse eva - angle arrondi	111804



1

ABRI VENISE

Moderne, très modulable et doté d'un design unique, cet abri enrichit talentueusement la ligne Venise.

Structure

- > Poteaux acier 80 x 40 mm.
- > Décor latéral en polycarbonate découpé et teinté au choix gris 751, rouge 327 ou vert 636.
- > Fixation sur platines.

Toiture

- > Traverse en acier 50 x 30 mm et 50 x 20 mm.
- > Panneaux en polycarbonate alvéolaire ép. 10 mm ou en tôle d'acier galvanisée ép. 1 mm.

Finition

- > Acier galvanisé ou peint sur galva selon nos coloris.

OPTIONS : BARDAGES ET EXTENSIONS

- > **A** Bardages latéraux (la paire) comprenant des poteaux en acier galvanisé ou peint sur galva et des panneaux en polycarbonate alvéolaire ép. 10 mm.
- > **B** Bardage de fond en polycarbonate alvéolaire ép. 10 mm.
- > Possibilité de rajouter des extensions par module de 3,2 m.

Abri initial	
Toiture en tôle d'acier galvanisée, sans decor polycarbonate couleur, finition galva	Réf. 529640
Toiture en polycarbonate alveolaire, sans decor polycarbonate couleur, finition galva	Réf. 529645
Toiture en polycarbonate alveolaire, avec decor polycarbonate couleur, finition peint sur galva	Réf. 529630

Extension d'abri	
Toiture en tôle d'acier galvanisée, finition galva	Réf. 529641
Toiture en polycarbonate alvéolaire, finition galva	Réf. 529646
Toiture en polycarbonate alvéolaire, finition peint sur galva	Réf. 529631

Options : bardages et extensions	Galva	Peint
Bardages latéraux (la paire)	Réf. 529642	Réf. 529635
Bardage de fond pour abri initial	Réf. 529643	Réf. 529636
Bardage de fond pour abri complémentaire	Réf. 529644	Réf. 529637

Options : appuis cycles Venise	scellement direct	sur platine
Appui cycles avec polycarbonate décoratif	Réf. 207382	Réf. 297382
Appui cycles sans polycarbonate décoratif	Réf. 207383	Réf. 297383
Appui cycles version galva sans polycarbonate	Réf. 207381	Réf. 297381



Modèle présenté : réf. 529630 gris Procity avec décor rouge 327 + appuis cycles réf. 297382

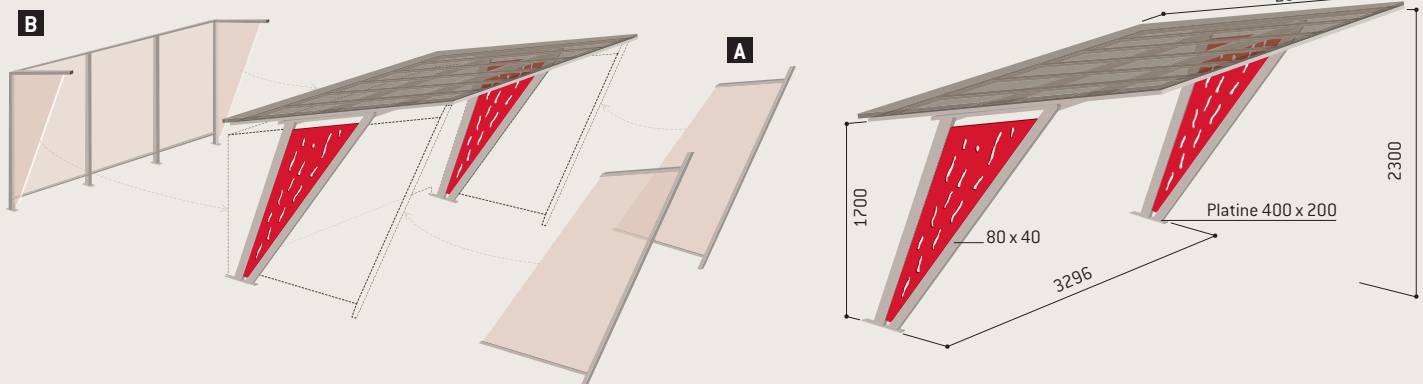
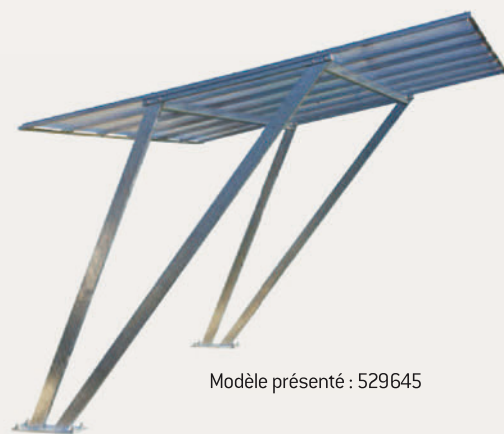
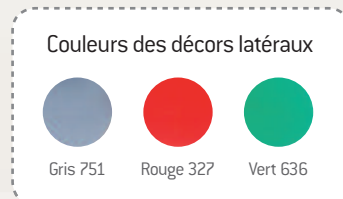

ABRI ALU 5 PLACES

Structure

> Profilés tubulaires Ø 50 mm en aluminium anodisé, à assembler avec des raccords en aluminium moulé bloqués par vis en inox.

> Dimensions : Lg 2576 x Ht 2150 x prof. 1977 mm.

Toiture

> Panneaux en polycarbonate alvéolaire épaisseur 10 mm traité anti-UV.

Extension

> Possibilité de raccorder à l'abri alu initial des extensions de 5 places.

> Dimensions : Lg 2550 x Ht 2150 x prof. 1977 mm.

Fixation

> Fixation par scellement direct.

OPTIONS : BARDAGES ET SUPPORT CYCLES

Bardages de fond et latéraux

> Panneaux en polycarbonate alvéolaire épaisseur 10 mm traité anti-UV.

Support cycles 5 places

> Acier galvanisé. Emplacements décalés en hauteur. Bonne emprise de la roue.

> À poser ou à fixer au sol par trous Ø 10 mm.

> Visserie non fournie.

Abri-cycles Alu sans bardages	Réf. 529260
Extension Alu 5 places sans bardages	Réf. 529261
Tout-en-un : Abri-cycles Alu 5 places + bardages latéraux + bardage de fond	Réf. 529265
Options	
Bardages latéraux (la paire)	Réf. 529270
Bardage de fond	Réf. 529271
Support cycles 5 places	Réf. 204719



Modèle présenté : abri cycles Alu + extension, bardages et supports cycles en option.

1 / 2

ABRI VOÛTE MULTI-FONCTIONS

Un modèle d'abri idéalement modulaire (extensions à l'envie, avec ou sans bardages, disponible en version "éclairage LED intégré").

1 Abri Voûte cycles & motos

Un abri sobre qui, avec sa profondeur de plus de deux mètres, protégera durablement vélos, scooters, mobylettes et motos.

2 Passage Voûte (abris « successifs »)

Assemblez l'un après l'autre les abris multi-fonctions (bardages en option pour protéger les piétons des intempéries de part et d'autre du passage).

Structure

- > Poteaux acier 80 x 80 mm, pieds réglables en hauteur montés sur platines.
- > Peint sur galva selon nos coloris (voir page 3).
- > Version initiale Lg 2500 x Ht 2635 x Prof. 2090 mm.

Toiture

- > Traverses et gouttières en aluminium, peintes selon nos coloris (voir page 3).
- > Voûte en polycarbonate alvéolaire translucide ép. 6 mm traité anti-UV.

Éclairage LED (pour version "éclairage LED intégré")

- > Ruban de LED intégré à la structure, monté en usine.
- > Alimentation sur réseau électrique 220 V ; branchement à réaliser par un professionnel. Disjoncteur non fourni.

Options : bardages, extensions

Bardages de fond et latéraux

Bardages constitués d'un cadre en profilé aluminium et d'un vitrage en polycarbonate alvéolaire translucide 10 mm, traité anti-UV.

- > Bardage latéral, Lg 959 x Ht 1740 x ép. 23 mm.
- > Bardage de fond, Lg 1150 x Ht 1740 x ép. 23 mm.

Extensions

- > Possibilité de raccorder à l'abri voûte initial des extensions de Lg 2500 x Ht 2635 x Prof. 2090 mm.

Option éclairage LED,
intégrée à la structure.



2 Passage Voûte

Abri cycles & motos - Passage voûte

Initial sans bardages	529040
Extension sans bardages	529041
Tout-en-un : Initial + bardages latéraux + bardage de fond	529050
Tout-en-un : Initial + 1 extension + bardages latéraux + bardages de fond	529374

Abri cycles & motos - Passage voûte version "éclairage LED intégré"

Initial sans bardages	529040L
Extension sans bardages	529041L

Options

Bardage latéral (pour 1 côté)	529042
Bardage de fond pour abri initial*	529043
Bardage de fond pour extension d'abri*	529048

*Utilisés comme protections latérales pour les passages voûte

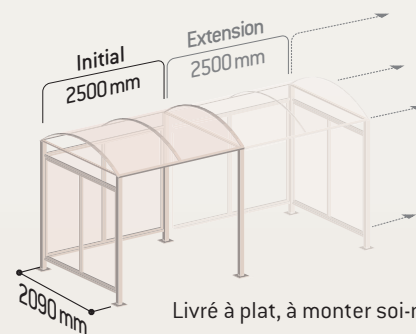

Modèle présenté : 1 Passage Voûte initial + 4 extensions

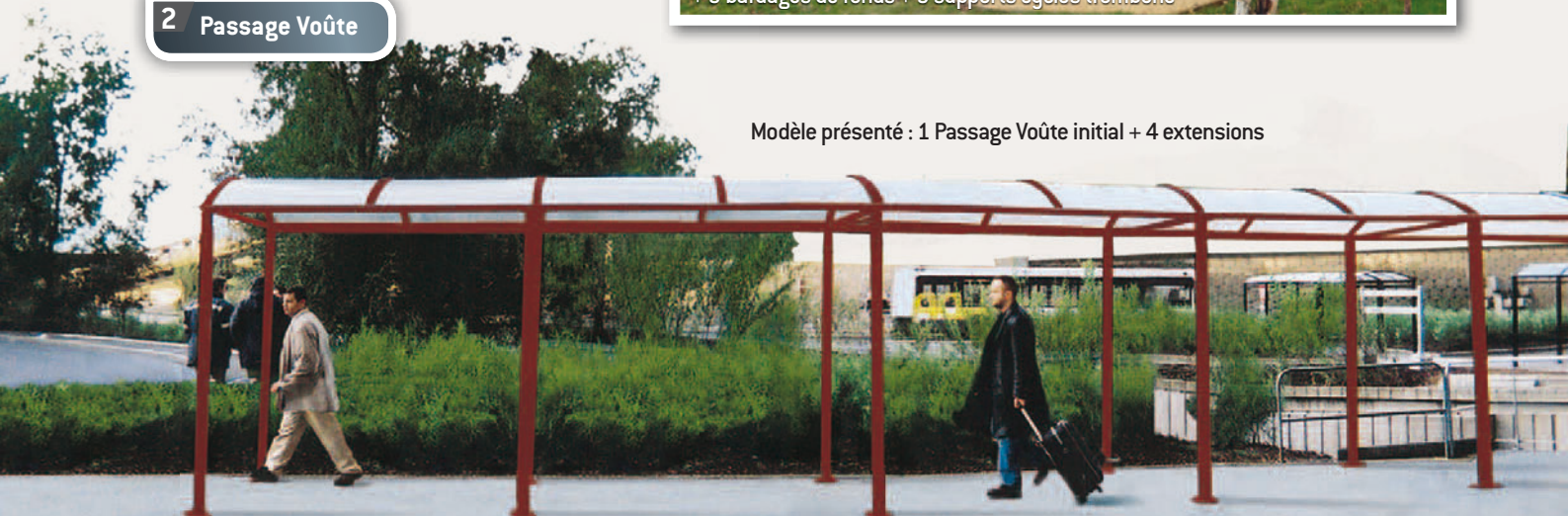

ABRI DEMI-LUNE

Très robuste, cet abri est la solution efficace et élégante pour le rangement des deux-roues.

Structure

> Poteaux et traverse en tube acier fixés par vis sur inserts.

Toiture et bardages

- > Traverse en acier et gouttière en profilé aluminium.
- > Voûte en polycarbonate alvéolaire translucide traité anti-UV de 6 mm d'épaisseur.
- > Bardages latéraux en polycarbonate fumé épaisseur 4 mm.

Range vélos

- > Compris dans les références 529030 et 529031.
- Support cycles 6 places en tube acier Ø 22 mm fixé sur les traverses par vis inox fournies.
- Couleur identique à celle de l'abri.

Finition et montage

- > Peint sur galva selon nos coloris (voir page 4).
- > Fixation sur platines. Chevilles à expansion fournies.

Option

- > Bardages polycarbonate fumé pour 1/2 cercles latéraux supérieurs (la paire).

	LG x HT x Prof.	Réf.
Abri demi-lune initial	2800 x 2110 x 2365	529030
Abri demi-lune compl.	2800 x 2110 x 2365	529031
Option		
Bardages polycarbonate fumé (la paire)		529032

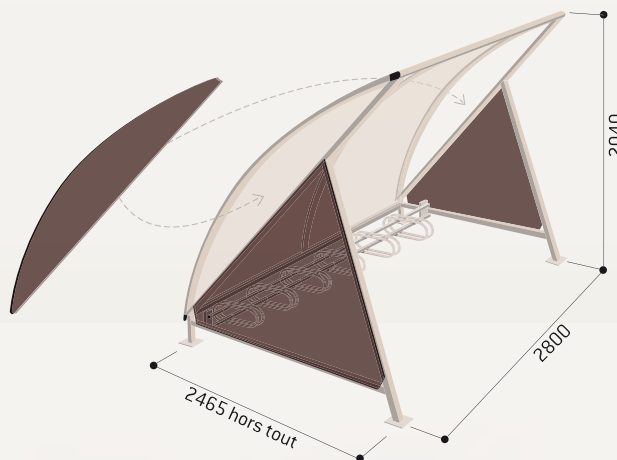

S O M M A I R E

06 ❖❖ SÉCURITÉ DANS L'ENTREPRISE

20 ❖❖ SOLUTIONS TRAVAUX PUBLICS

28 ❖❖ LIMITATIONS DE VITESSE

32 ❖❖ AMÉNAGEMENT DES PARKINGS

46 ❖❖ MAÎTRISE D'ACCÈS

48 BARRIÈRES TOURNANTES

50 PORTIQUES FIXES & TOURNANTS

52 ACCÈS SÉLECTIF & ÉCOBAR

54 POTELETS

56 ❖❖ INFORMATION DANS L'ENTREPRISE

66 ❖❖ SOLUTIONS FUMEURS

72 ❖❖ ÉLECTIONS INTERNES



MAÎTRISE D'ACCÈS



1

BARRIÈRES TOURNANTES

Des barrières de maîtrise d'accès pour les espaces restreints, disponibles en version 2000 mm ou avec un axe déporté pour longueur accrue à 2500 mm. Ce dernier modèle est équipé d'un tube vertical permettant l'installation d'un panneau de signalisation.

- > Tubes acier Ø 60 mm. Fût monté sur pivot.
- > Fermeture standard par goupille Ø 20 mm et cadenas fournis. Blocage possible à 90° en position ouverte.
- > Fermetures en option : clé triangle de 11 ou clé triangle de 14 prisonnière obligeant l'utilisateur à refermer la barrière pour récupérer sa clé.
- > Finition galvanisée ou peint sur galva selon nos coloris (voir page 3).
- > Fixation sur platine 200 x 200 mm par tiges d'ancrage à sceller fournies.

Barrière tournante 2000 galva	203120
Barrière tournante 2000 peint	203121
Barrière tournante déport 2500 galva	203124
1 Barrière tournante déport 2500 peint	203126



2

BARRIÈRE TOURNANTE TROMBONE

Un modèle sobre et pratique pour la maîtrise d'accès simplifiée.

- > Tube acier Ø 60 mm avec bouchon noir. Pivot assuré dans tube extérieur.
- > Fermeture par goupille Ø 16 mm et cadenas fournis. Blocage possible à 90° en position ouverte.
- > Finition galvanisée ou peint sur galva selon nos coloris (voir page 3).
- > Fixation sur platine avec goussets de renfort, tiges d'ancrage à sceller fournies.

Barrière galva	203125
Barrière peint sur galva	203128

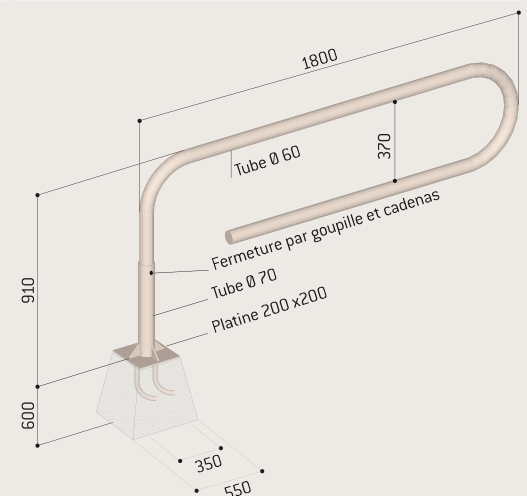
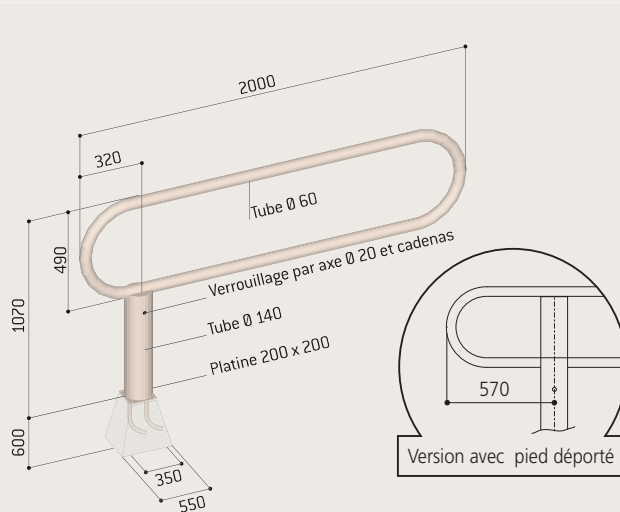

3

BARRIÈRE TOURNANTE UNIVERSELLE

La barrière télescopique qui s'adapte à toutes les largeurs de voies, de 3 à 5 mètres.

Un kit de pose indépendant de la barrière permet de préparer vos massifs de scellement de façon anticipée.

- > Tubes acier.
- > Largeur modulable de 3000 à 5000 mm, blocage par vis.
- > Fermeture par cadenas fourni.
- > Finition : laqué blanc sur galva avec bandes rouges rétro-réfléchissantes.
- > Fixation sur platines avec crosses de scellement fournies.
- > Second poteau de réception pour verrouillage en position « ouverte » fourni.

Barrière tournante universelle	203190
Kit de pose	202613



GALVANISÉ

4

PORTIQUE PIVOTANT

Portique pivotant en acier hauteur hors sol 2200 mm. Traverse haute horizontale pivotante sur l'un des deux poteaux verticaux.

- > tubes acier 80x80 mm.
- > Entraxe de 5000 mm.
- > Finition : galvanisé avec 8 bandes rétro-réfléchissantes rouges.
- > Fixation par scellement direct.
- > Cadenas à cylindre européen fourni.

Réf. 202304

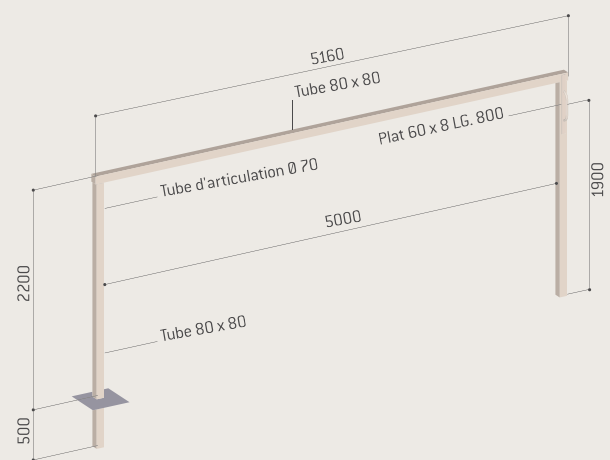
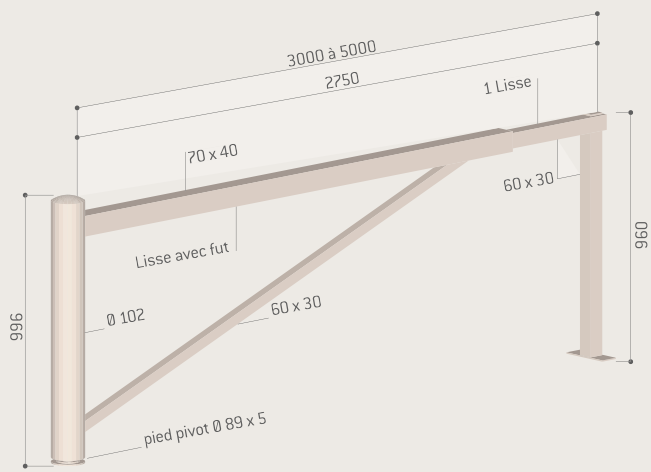

SÉCURITÉ

TRAVAUX PUBLICS

LIMITATIONS DE VITESSE

AMÉNAGEMENT DES PARKINGS

MAÎTRISE D'ACCÈS

INFORMATION

SOLUTIONS FUMEURS

ÉLECTIONS

1

PORTIQUES FIXES

La traverse centrale coulisse entre les deux barres horizontales pour adapter la largeur du portique au lieu de pose, au centimètre près.

Le kit de pose indépendant du portique permet de préparer vos massifs de scellement de façon anticipée.

Trois versions :

- > Hauteur fixe 2200 mm, largeur de voie entre 3850 et 5200 mm, sans tirants.
- > Hauteur fixe 2200 mm, largeur de voie entre 5250 et 7550 mm, avec tirants.
- > Hauteur variable 2200 mm à 3570 mm, largeur de voie entre 3850 et 5200 mm.
- > Tubes acier.
- > Finition laqué blanc sur galva avec bandes rouges rétro-réfléchissantes.
- > Fixation sur platines avec crosses de scellement fournies.

Largeur de la voie	Portique	Kit de Pose
A 3850 à 5200 mm (sans tirants)	202330	202610
B 5250 à 7550 mm (avec tirants)	202331	202612
Version réglable en hauteur (2200 à 3570 mm) et en largeur (3850 à 5200 mm)	202340	202610

Option bavette

Bavette en tôle 1500 x 100 mm et bandes réfléchis 500 x 80 mm. Accrochage avec chaînes, anneaux et étrier de fixation fournis. Hauteur 370 mm pour une hauteur sous bavette de 1830 mm. Prévoir deux bavettes par portique.

Option kit de fixation pour panneaux

Kit de fixation pour panneaux Ø 450 mm disponible pour tous nos portiques fixes (panneau non fourni).

Option kit de fixation	202321
Option bavette	202600



GALVANISÉ

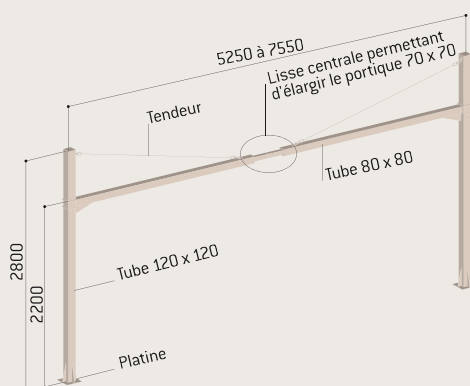
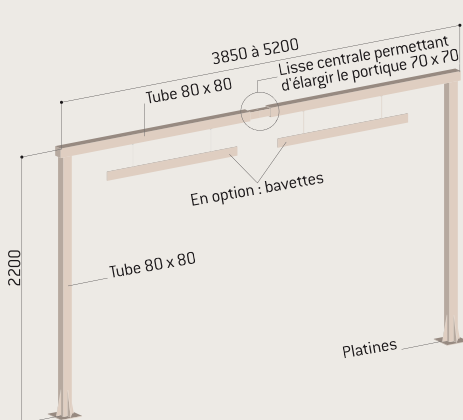

Option bavette



Kit de fixation pour panneau



Réglage en hauteur

2

PORTIQUES TOURNANTS UNIVERSELS JUSQU'À 12 MÈTRES

Portiques tournants sélectifs pour gérer l'accès des poids lourds, caravanes, etc., sur les aires de stationnement.

Le kit de pose indépendant du portique vous offre l'opportunité de préparer vos massifs de scellement de façon anticipée.

Portique, hauteur hors sol (sous barre) de 1,9 à 2,5 m ou de 2,5 à 3,5 m, tournant sur fût cylindrique avec poignées de rotation et butées de blocage pour le maintien en position fermée ou ouverte à 90°.

- > Fermeture par goupilles traversantes.
- > Blocage de la goupille par cadenas fourni ou, en option, serrure clé triangle de 11.

- > Équipés de tirants pour des longueurs supérieures à 5000 mm.
- > Finition laqué blanc sur galva avec bandes rouges rétro-réfléchissantes.
- > Fixation sur platines avec crosses de scellement fournies.
- > Réglage de l'aplomb par contre-écrous situés sous les platines.

Portiques tournants universels			
Longueurs	Hauteurs	Réf.	Kit de Pose
Portiques de 5 à 7 mètres	De 1,9 à 2,5 m	202511	202611
	De 2,5 à 3,5 m	202517	202615
Portiques de 7 à 12 mètres	De 1,9 à 2,5 m	202514	202615
	De 2,5 à 3,5 m	202515	202622

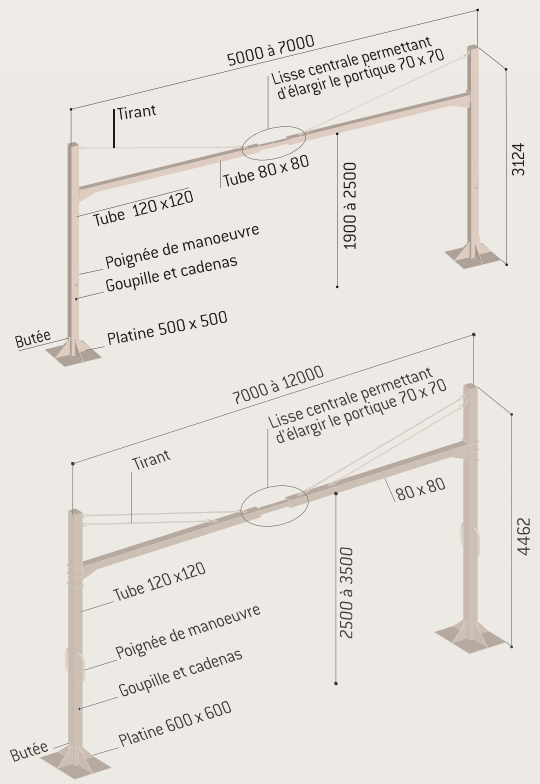
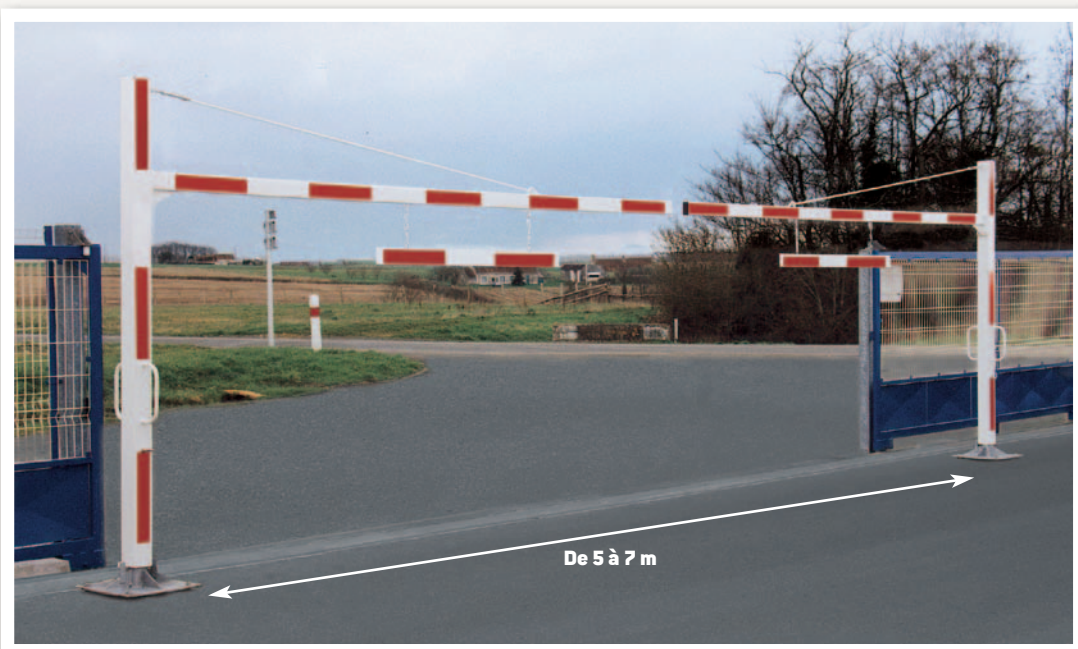

SÉCURITÉ

TRAVAUX PUBLICS

LIMITATIONS DE VITESSE

AMÉNAGEMENT DES PARKINGS

MAÎTRISE D'ACCÈS

INFORMATION

SOLUTIONS FUMEURS

ÉLECTIONS

1

BARRIÈRE LEVANTE LISSE ALU UNIVERSELLE

Indispensables pour le filtrage des véhicules. La barrière télescopique qui s'adapte à toutes les largeurs de voies – de 3,05 à 6,40 mètres – au centimètre près.

- > Lisse alu 80 x 80 mm prolongée par une lisse alu 70 x 70 mm.
- > Largeur modulable de 3200 à 6500 mm (distance entre l'axe de rotation et l'extrémité de la barrière) pour une largeur entre poteaux de 3050 à 6400 mm.
- > Rotation sur un axe inox monté sur roulement à billes.
- > Contrepoids intégré dans un coffret fixé sur la lisse.
- > Fermeture en position levée (sur le pied pivot) ou baissée (sur le pied de réception) par goupille et cadenas fournis. En option : fermeture par clé triangle de 11.
- > Livrée avec poteau de réception en acier.
- > Finition peint blanc avec bandes rétro-réfléchissantes rouges.
- > Fixation sur platines avec éléments de scellement fournis.

Barrière levante lisse alu universelle
3,05 à 6,40 m

202170

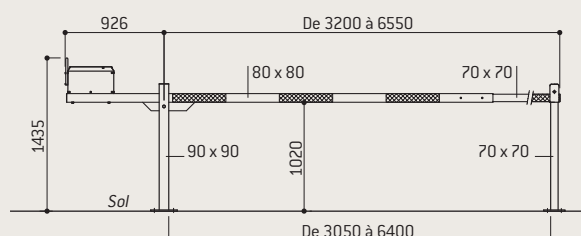
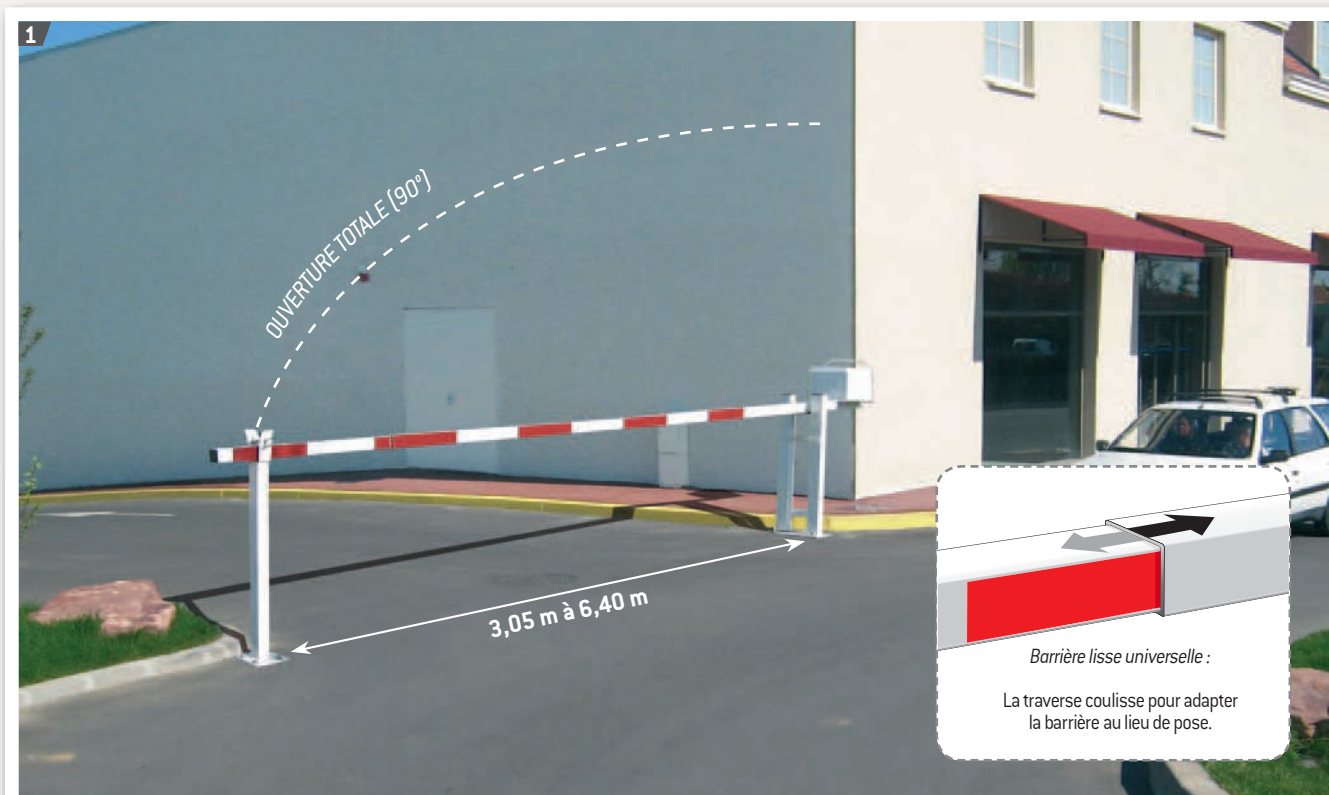

2 / 3

ÉCOBAR® ACIER

Barrière de manifestation, barrière de police, barrière de foule, ...
Un équipement indispensable pour la canalisation temporaire des effectifs.

- > Cadre acier Ø35 mm, épaisseur 1,5 mm.
- > 4 coins arrondis et poids limité pour un meilleur confort de manipulation.
- > Pieds biseautés pour une meilleure stabilité.
- > Conçue pour accepter dénivelé et rotation.
- > Accrochage universel.
- > Stockage réduit et rangement au carré grâce aux pieds décalés.
- > Plaque d'identification en tôle de 114 x 100 mm avec, en option, découpe laser.
- > Finition : galvanisé ou peint sur galva selon nos coloris (voir page 3).

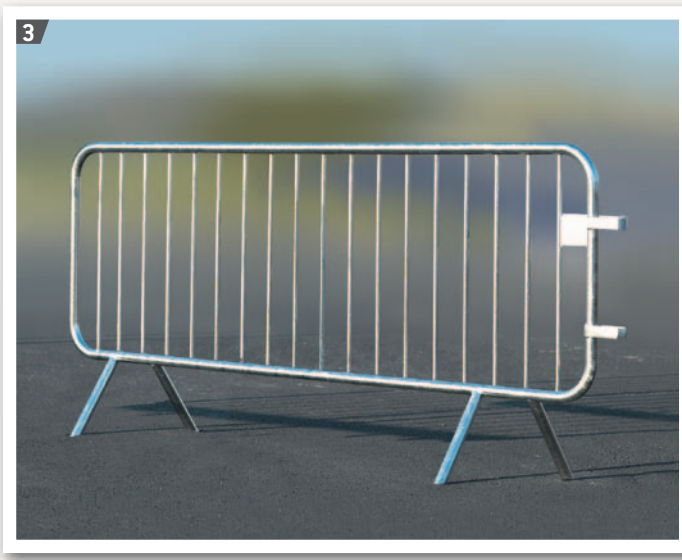
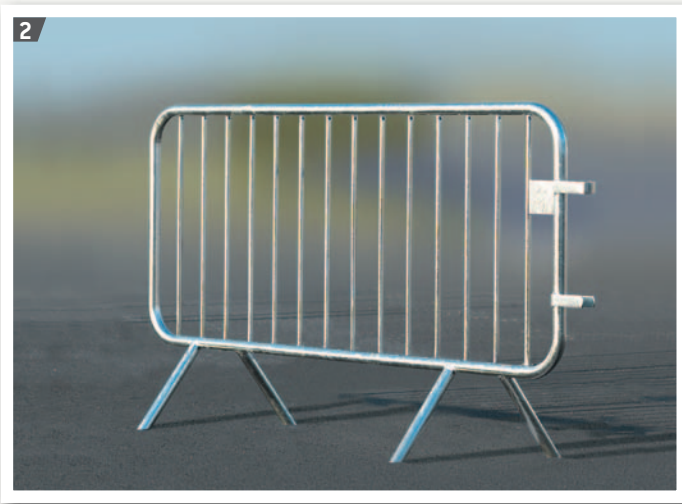

	Galva	Peint
2 Écobar 14 barreaux	200060	200061
3 Écobar 18 barreaux	200070	200071

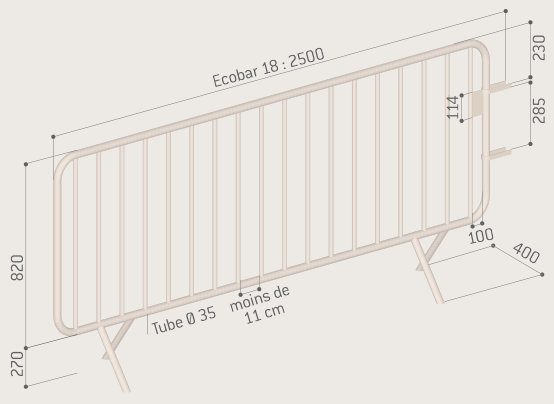
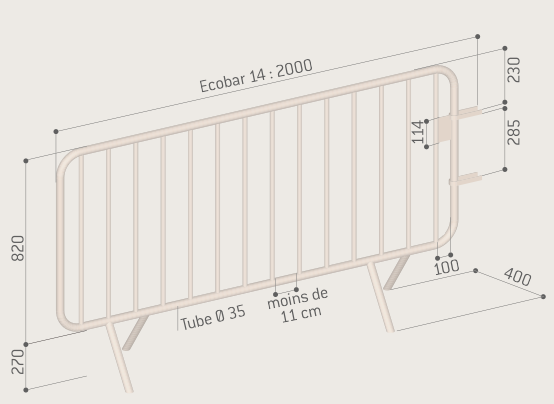
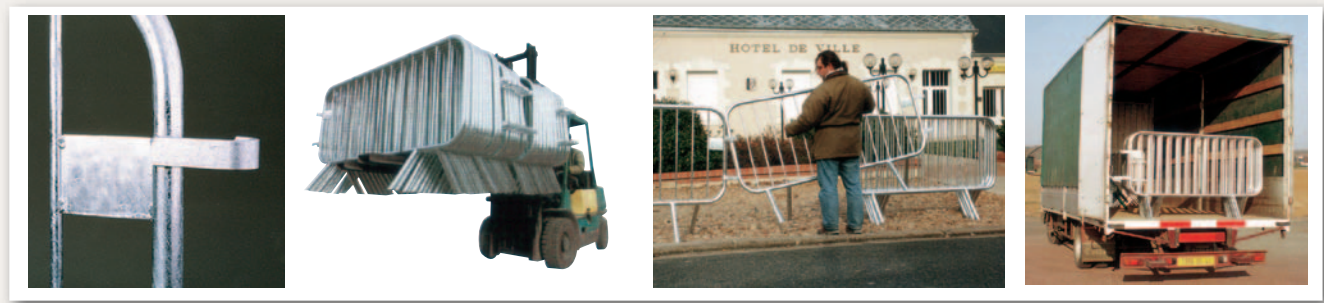
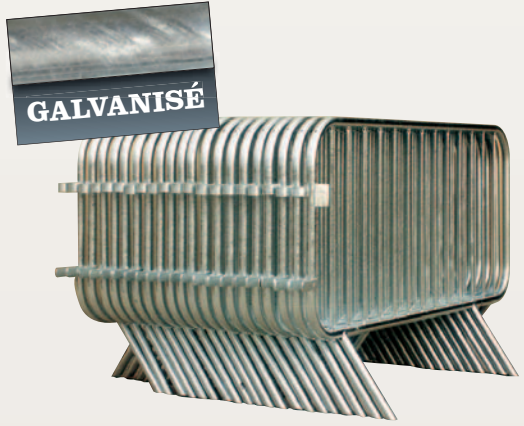

1

POTELET CITY Ø 76 mm

Des éléments de matérialisation des espaces simples et élégants pour l'aménagement de vos environnements extérieurs.

- > Hauteur HT 1285 mm.
- > Finition peint sur zinc selon nos coloris (voir page 3).
- > Fixation par scellement direct.
- > Épaisseur tube 3 mm.

Potelet City Ø 76 mm

206320



2

POTELETS ELLIPSE Ø 90 mm

Mettez de la modernité dans votre entreprise !

PROCITY® innove et vous ouvre les portes de la personnalisation : un potelet de Ø 90 mm surmonté d'un pommeau à l'élégante sobriété rehaussé par une finition originale à choisir parmi 10 versions possibles.

- > Tube acier Ø 90 mm.
- > Hauteur HT 1210 mm.
- > Pommeau Ellipse en aluminium moulé.
- > Finition du pommeau en peinture structurée laquée (sauf Gris PROCITY®) à choisir parmi les 10 versions standard ci-dessous.
- > Fût peint sur zinc selon nos coloris (voir page 3).
- > Fixation par scellement direct.

Les Carbones

Carbone foncé

206728

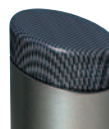

Carbone clair

206727



Gris PROCITY®

206729

Les Bois

Loupe

206725



Bois foncé

206724



Bois clair

206726

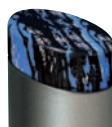
Les Artistiques

Artistique bleu

206721



Artistique rouge

206723



Artistique jaune

206720

Titane

Titane

206730



Ø 76 mm



Ø 90 mm

3

POTELETS À TÊTE BOMBÉE

Deux diamètres de potelets passe-partout pour répondre à tous vos besoins de sécurité

- > Tube en acier ép. 3 mm avec bouchon bombé soudé.
- > Ø 60 et 76 mm.
- > Hauteur HT 1280 mm et 1180 mm.
- > Finition galva ou peint PPRZ selon nos coloris (voir page 3).
- > Fixation scellement direct.

Potelet à tête bombée	galva	Peint sur zinc
Ø 60 mm HS 1280 mm	204320	204660
Ø 76 mm HS 1180 mm	204360	204661



4

POTELETS « POMPIER »

Un gain de sécurité grâce à une meilleure visibilité offerte par la couleur blanche et les bandes rétro-réfléchissantes rouges (classe 2).

- > Hauteur hors sol : 1000 mm ; hors tout 1180 mm.
- > Finition : peint sur zinc RAL 9010 avec 3 bandes rouges rétro-réfléchissantes pour une sécurité renforcée de nuit.
- > Potelet fixe Ø 76 mm ou 70 x 70 mm, fixation par scellement direct.



Potelet fixe Ø 76 mm	204344
Potelet fixe 70 x 70 mm	204345

- > Pour rendre votre potelet amovible, rajoutez un fourreau. Au choix, fourreau simple ou verrouillable.

Fourreau simple pour potelet Ø 76 mm	204304
Fourreau simple pour potelet 70 x 70 mm	204317
Fourreau verrouillable pour potelet Ø 76 mm	204294
Fourreau verrouillable pour potelet 70 x 70 mm	204295

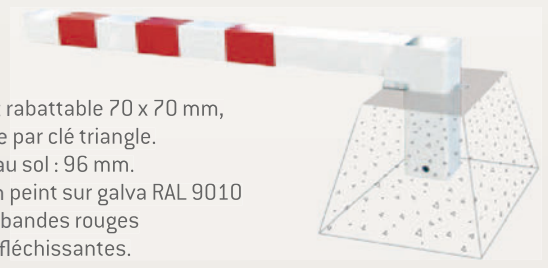

- > Potelet rabattable 70 x 70 mm, blocage par clé triangle. Garde au sol : 96 mm.
- > Finition peint sur galva RAL 9010 avec 3 bandes rouges rétro-réfléchissantes.

Potelet rabattable 70 x 70 mm	206687
-------------------------------	---------------



Ø 60 mm



Ø 76 mm



Ø 76 mm

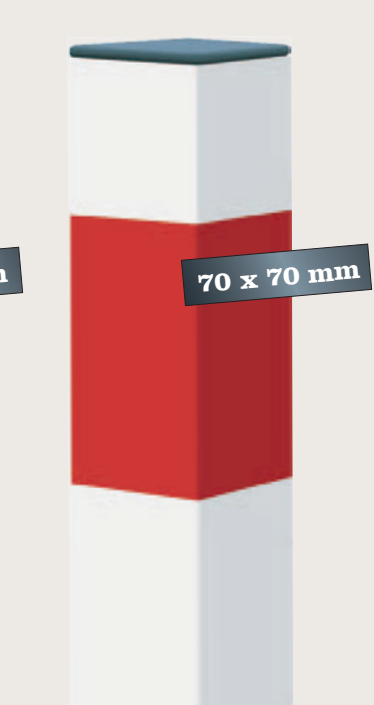

70 x 70 mm

S O M M A I R E

- 06 ❖ SÉCURITÉ DANS L'ENTREPRISE
- 20 ❖ SOLUTIONS TRAVAUX PUBLICS
- 28 ❖ LIMITATIONS DE VITESSE
- 32 ❖ AMÉNAGEMENT DES PARKINGS
- 46 ❖ MAÎTRISE D'ACCÈS

- 56 ❖ **INFORMATION DANS L'ENTREPRISE**
- 58 **VITRINES CLASSIQUE & TRADITION**
- 60 **VITRINES 1000**
- 61 **VITRINE CLASSIQUE COULISSANTE**
- 62 **CADRE CLIC-CLAC & TOTEM VENISE**
- 63 **PANNEAUX VITRINE VÉGA**
- 64 **PAVOISEMENT**

- 66 ❖ SOLUTIONS FUMEURS
- 72 ❖ ÉLECTIONS INTERNES



❖ L'INFORMATION DANS L'ENTREPRISE



1

VITRINES « CLASSIQUE »

ép. 58 mm

Un design sobre et une épaisseur de profilé plus importante pour une présence plus visible de votre information.

- > Vitrine simple face. Cadre aluminium épaisseur 58 mm.
- > Porte battante remplaçable et réversible, sans outil ni dépose de la vitrine.
- > Vitrage plexichocs épaisseur 4 mm.
- > Charnière intégrée. Serrure « de sécurité » 2 clés sur profilé de porte (2 serrures sur hauteur 1 350 mm).
- > Joint d'étanchéité élastomère et orifices anti-condensation.
- > Fond tôle galvanisée, laqué blanc.
- > Finition : anodisé argent ou peint RAL bordeaux 3004, vert 6005, bleu 5010 ou noir 9005.

Dimensions ext. en mm	Anodisé	Peint	A4
h 750 x 550	506000	406000	4
h 750 x 750	506001	406001	6
h 1050 x 750	506002	406002	9
h 1350 x 750	506003	406003	12
h 1350 x 1000	506004	406004	16



2

SYSTÈME DE PIÈTEMENTS POUR VITRINES « CLASSIQUE »

Kit poteaux 60 x 40

Deux poteaux en aluminium 60 x 40 mm. Système universel de fixation au dos de toute vitrine "Classique" par pattes en inox brossé.

Poteau 60 x 40 PLUS

Un poteau supplémentaire et deux pièces de liaison en inox brossé pour constituer des ensembles de vitrines en ligne.

- > Finition : anodisé argent ou peint RAL bordeaux 3004, vert 6005, bleu 5010 ou noir 9005.
- > Pose par scellement direct, hauteur HT 2600 mm, ou sur platines (uniquement Kit poteaux 60 x 40), hauteur HT 2200 mm (crosses de scellement fournies).

	Kit poteaux 60 x 40		Poteau 60 x 40 PLUS	
Finition	Anodisé	Peint	Anodisé	Peint
Scellement direct	516356	416356	516470	416470
Sur platines	516357	416357	-	-



3 à 5

3 VITRINES « TRADITION » ép. 30 mm

La vitrine d'information par excellence. Sa faible épaisseur et sa grande surface d'affichage en font un support discret et efficace pour votre information d'entreprise.

- > Vitrine simple face. Cadre aluminium épaisseur 30 mm.
- > Mêmes caractéristiques que la vitrine « Classique ».

Dimensions ext. en mm	Anodisé	Peint	A4
h 400 x 550	505000	405000	2
h 750 x 550	505001	405001	4
h 750 x 750	505002	405002	6
h 1050 x 750	505003	405003	9



3

4 VITRINES « TRADITION » À DOUBLE BATTANT

Mêmes caractéristiques que la vitrine « Tradition ». 2 portes battantes remplaçables.

Dim. ext. en mm	Anodisé	Peint	A4
h 750 x 1 200	505075	405075	8
h 1 050 x 1 400	505076	405076	18

5 SYSTÈME DE PIÈTEMENTS POUR VITRINES « TRADITION »

Kit poteaux 60 x 40

Deux poteaux en aluminium 60 x 40 mm. Système universel de fixation au dos de toute vitrine "Tradition", simple et double battante, par pattes en inox brossé.

Poteau 60 x 40 PLUS

Un poteau supplémentaire et deux pièces de liaison en inox brossé pour constituer des ensembles de vitrines en ligne.

- > Mêmes caractéristiques que le système de piètements pour vitrines « Classique ».

Finition	Kit poteaux 60 x 40		Poteau 60 x 40 PLUS	
	Anodisé	Peint	Anodisé	Peint
Scellement direct	516356	416356	516460	416460
Sur platines	516357	416357	-	-



4



4 5

1

VITRINES « 1000 » SIMPLE ET DOUBLE BATTANT ép. 75 mm

Une vitrine sobre et majestueuse qui répond à tous les besoins et bénéficie de la qualité 7 : robuste, étanche, adaptable, pratique, confortable, inviolable et visibilité optimale.

Profilé de 75 mm d'épaisseur pour un affichage plus visible.

Existe en double battant : grande surface d'affichage sans la contrainte d'une seule grande porte.

- > Épaisseur 75 mm.
- > De 8 à 30 A4.
- > Simple face.
- > Cadre aluminium anodisé ou peint.
- > Vitrage Plexichoc® épaisseur 4 mm.
- > Porte battante réversible, double battant ou levante assistée par vérins.
- > Fixation murale ou sur poteaux.
- > Fond magnétique en tôle galvanisée laquée blanc.
- > Dos peint gris clair RAL 9002.

Vitrine 1000 simple battant				
dimensions ext. en mm	anodisé	peint	battante levante	A4
h 750 x 1000	507084	407084	L	8
h 1000 x 750	507080	407080	B	9
h 1000 x 1350	507081	407081	L	18
h 1000 x 1600	507082	407082	L	21
h 1350 x 750	507002	407002	B	12
h 1350 x 1000	507003	407003	B	16
Vitrine 1000 à double battant				
h 750 x 1200	514020	414020	B	8
h 1050 x 1800	514021	414021	B	24
h 1050 x 2300	514022	414022	B	30



2

POTEAUX QUATRO POUR VITRINES 1000

En cas d'impossibilité de fixer votre vitrine à un mur, utilisez les piétements adaptés.

- > Poteaux oblongs de section 80 x 125 mm, en aluminium anodisé argent ou peint.
- > Bouchon en aluminium laqué noir en partie supérieure.
- > Fixation rapide et sans perçage par pièces de liaison d'aluminium fournies.
- > Hauteur de vitrine réglable.
- > Pose par scellement direct ou sur platines (crosses de scellement fournies).
- > Kit poteaux Quatro : composé de 2 poteaux Quatro et de 4 pièces de fixation.

	kits Poteaux Quatro	
	anodisé	peint
kits pour les vitrines h 750, 1 000 et 1 050 mm		
scellement direct	516400	416400
sur platines	516401	416401
kit pour les vitrines h 1 350 mm		
scellement direct	516404	416404
sur platines	516405	416405

* En cas d'exposition au vent importante, la pose sur platines de plusieurs vitrines est déconseillée.



3

VITRINES « CLASSIQUE » COULISSANTES

ép. 60 mm

Des vitrines sans l'encombrement des portes pour l'affichage dans les couloirs ou les halls d'entreprise.

- > Vitrine simple face pour l'intérieur.
- > Cadre aluminium épaisseur 60 mm.
- > 2 portes coulissantes. Vitrage verre sécurisé, épaisseur 6 mm. Serrure 2 clés.
- > Fond tôle galvanisée, laqué blanc.
- > En option : fond liège.

Dim. ext. mm	fond tôle		fond liège		A4
	Anodisé	Peint	Anodisé	Peint	
h 750 x 1000	513000	413000	513004	413004	8
h 750 x 1400	513001	413001	513005	413005	12
h 1050 x 1800	513002	413002	513006	413006	24
h 1050 x 2300	513003	413003	513007	413007	30



1

CADRES CLIC-CLAC

ép. 10 mm

Des solutions économiques pour afficher informations, publicités, messages, horaires, plans d'évacuation...

- > Épaisseur 10 mm.
- > Cadre aluminium anodisé argent.
- > Format A4 ou A3 (2A4).
- > Ouverture/fermeture et maintien des documents par soulèvement/rabattement des 4 côtés (clic-clac).
- > Feuille de protection en plastique souple 1 mm.

Cadre clic-clac 1 A4 504110

Cadre clic-clac 2 A4 504120

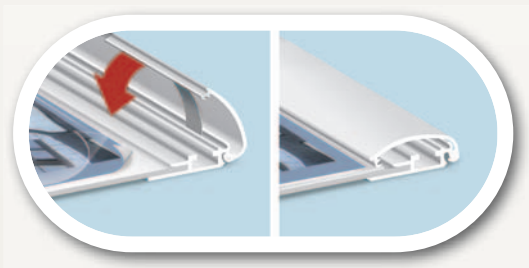

2

TOTEM VENISE

Un totem au design très contemporain pour identifier et localiser les entreprises présentes sur une zone d'activité.

- > Hauteur HS 2700 mm.
- > Largeur 600 mm.
- > Peint sur tôle galvanisée selon nos coloris (voir page 3).
- > Acier ép. 3 mm, renforcé par poteaux 70 x 70 mm en acier.
- > Fixation par scellement direct.

Réf. 207928



Panneaux non fournis.



3

PANNEAUX VITRINE VÉGA

ép. 150 mm

Un support de communication visible sur 2 poteaux de diamètre 114 mm pour un affichage sur vos zones d'accueil d'entreprise.

- > Cadre simple ou double face en aluminium de 150 mm d'épaisseur, sans éclairage. Angles arrondis en aluminium moulé.
- > Porte levante assistée par vérins, remplaçable en cas de vandalisme, sans outil ni dépose de la vitrine. Charnière intégrée inusable. Vitrage verre sécurisé, épaisseur 4 mm. 2 serrures « de sécurité » 2 clés, sur profilé de porte. Joint d'étanchéité élastomère.
- > Fond tôle galvanisée, laqué blanc.
- > Support en tube d'acier de Ø 114 mm, bouchon galbé soudé.

Finition

> Anodisé ou peint RAL 3004, 6005, 9005 ou 5010.

Montage

> Pose par scellement direct.

Dim. affichage	Simple face	Double face
h 1200 x 800 mm	570000	570100
h 1200 x 1600 mm	571000	571100
h 1600 x 1200 mm	572000	572100
h 1760 x 1210 mm	573000	573100



SÉCURITÉ

TRAVAUX PUBLICS

LIMITATIONS DE VITESSE

AMÉNAGEMENT DES PARKINGS

MAÎTRISE D'ACCÈS

INFORMATION

SOLUTIONS FUMEURS

ÉLECTIONS

1

PAVILLONS PERSONNALISÉS

Mettez en avant vos propres couleurs d'entreprise ou vos messages publicitaires.

- > Qualité Tissu Supralon 100% polyester 115 g.
- > Impression en quadrichromie, toutes dimensions, finition sangle et 2 anneaux.
- > **Nous consulter.**



2

HAMPES POUR TRANSFORMER VOTRE PAVILLON EN DRAPEAU

La dimension de votre pavillon détermine le choix de la hampe. Un pavillon + une hampe = un drapeau. Hampe en bois Ø 14 à 20 mm et hauteur 1400 à 2200 mm.

dimensions pavillon (cm)	Hampe (mm)	Diamètre (mm)	Référence de la hampe seule
60 x 90	H1400	Ø 14	528162
80 x 120	H1700	Ø 16	528163
100 x 150	H2000	Ø 18	528164
120 x 180	H2200	Ø 20	528165



Pavillon

Base polyester 3 fils, 115 g/m² qui confère au pavillon une résistance à la déchirure. Il est équipé d'anneaux nylon sur sangle de renfort.



Drapeau

Même définition que le pavillon, mais maintenu sur une hampe en bois gainée de plastique bleu et équipée d'une lance et de clous dorés.



3

PAVILLONS D'INTÉRIEUR

Solennisez un bureau, une salle de réunion, l'entrée de votre entreprise avec un ensemble de pavillons institutionnels ou personnalisés (nous consulter).

- > Pour composer votre pavoisement d'intérieur, sélectionnez :
 - Les pavillons institutionnels ou personnalisés (nous consulter).
 - Un ou plusieurs mâts aluminium pour pavillon d'intérieur (voir ci-dessous).
 - Un support pour un, deux ou trois drapeaux d'intérieur (voir ci-dessous).



MÂTS ET SUPPORTS POUR PAVILLONS D'INTÉRIEUR

- > Supports réalisés en tube acier Ø 30 mm soudés sur platine.
- > Mât en aluminium Ø 36 mm, hauteur 2 m, avec drisse extérieure fournie.
- > Pied en acier laqué blanc pouvant supporter un, deux ou trois drapeaux.

Mât aluminium 2 mètres	528700
Support pour 1 pavillon	528705
Support pour 2 pavillons	528706
Support pour 3 pavillons	528707



528705



528706



528707

Supports pour pavillons d'intérieur

4

MÂTS DE FAÇADE

Mâts réalisés en aluminium laqué blanc, Ø 36 mm en 2 ou 3 mètres. Livrés avec pommeau noir et taquet avec mousqueton inox.

- > Pose sur supports muraux pour 1, 2 ou 3 mâts.
- > Les pavillons correspondants seront choisis parmi ceux de la page précédente ou selon vos besoins spécifiques (nous consulter).

2 mètres	528700
3 mètres	528701

SUPPORTS POUR MÂTS DE FAÇADE

Réalisés en tube acier Ø 30 mm soudé sur platine.

- > 3 modèles adaptés pour :
 - 1, 2 ou 3 mâts Ø 36 mm.
 - 1, 2 ou 3 drapeaux sur hampes de Ø 25 mm maximum.
- > Finition laqué blanc sur zinc.
- > Fixation des supports par chevilles et vis (non fournies).

Support pour mât de façade	Références
Pour 1 drapeau	528720
Pour 2 drapeaux	528721
Pour 3 drapeaux	528722



528720



528721



528722

Supports pour mâts de façade

SÉCURITÉ

TRAVAUX PUBLICS

LIMITATIONS DE VITESSE

AMÉNAGEMENT DES PARKINGS

MAÎTRISE D'ACCÈS

INFORMATION

SOLUTIONS FUMEURS

ÉLECTIONS

S O M M A I R E

- 06 ❖ SÉCURITÉ DANS L'ENTREPRISE
- 20 ❖ SOLUTIONS TRAVAUX PUBLICS
- 28 ❖ LIMITATIONS DE VITESSE
- 32 ❖ AMÉNAGEMENT DES PARKINGS
- 46 ❖ MAÎTRISE D'ACCÈS
- 56 ❖ INFORMATION DANS L'ENTREPRISE

66 ❖ SOLUTIONS FUMEURS

68 ABRIS FUMEURS

70 CENDRIERS

72 ❖ ÉLECTIONS INTERNES



❖❖❖ SOLUTIONS FUMEURS



1

ABRI FUMEURS ALU

Un abri fumeurs à la fois simple, solide et très économique. Il permet d'offrir aux fumeurs un espace couvert, à l'abri du vent et de la pluie.

Structure

- > Tubes en aluminium anodisé Ø 50 mm sur platines à assembler avec des raccords en aluminium moulé bloqués par vis inox.
- > Profondeur : 1861 mm.
- > Longueur : 2526 mm.
- > Toiture et bardages : panneaux en polycarbonate alvéolaire épaisseur 10 mm traité anti-UV.

1 Abri fumeurs alu	529380
Option assis-debout Oslo sur platine	299161
Option embase pour assis-debout	206108



Option assis-debout Oslo avec option embase

1



2

ABRI FUMEURS CLASSIQUE

Un abri fumeurs alliant fonctionnalité et design. Il crée un espace spacieux protégeant les fumeurs des intempéries.

Structure

- > Poteaux acier 80 x 80 mm sur platines.
- > Longueur : 2500 et 5000 mm (accès largeur 1000 mm).
- > Profondeur : 1560 mm. Hauteur : 2680 mm.

Toiture

- > Cadre composé de deux traverses en tube aluminium 40 x 60 mm et de deux gouttières en profilé aluminium. Arceaux en profilés aluminium cintrés. Voûte en polycarbonate alvéolaire translucide épaisseur 6 mm traité anti-UV.

Bardages

- > Bardages de façade, de côtés et de fond en verre sécurisé de 8 mm d'épaisseur avec signalétique de sécurité. Fixation par système de pincement pour un remplacement aisé en cas de vandalisme.

Finition et montage

- > Finition peint sur galva selon nos coloris (voir page 3).
- Notice de montage fournie.

Abri fumeurs longueur 2500 mm	529370
Abri fumeurs longueur 5000 mm	529371

Options pour Abri Fumeurs Classique

Assis-debout Oslo sur platine	299161
Coupe-vent de toiture	529054
Éclairage LED, 220V	509041



coupe-vent de toiture

SÉCURITÉ

TRAVAUX PUBLICS

LIMITATIONS DE VITESSE

AMÉNAGEMENT DES PARKINGS

MAÎTRISE D'ACCÈS

INFORMATION

SOLUTIONS FUMEURS

ÉLECTIONS

1

POTELET-CIGARETTE

Une solution innovante pour lutter contre l'éparpillement des mégots tout en protégeant les piétons avec la même efficacité que les autres potelets de trottoir.

- > Contenance : 3000 mégots environ.
- > Vidage propre, facile et rapide par bouchon au bas du potelet.
- > Tube acier Ø 76 mm et tête en aluminium moulé.
- Plateau d'écrasement interdisant les débris volumineux.
- > Peint sur galva « couleurs cigarette » ou monochrome.
- > Sérigraphie fournie.

- Modèle verrouillable sur fourreau à sceller (clé triangle) fourni. Hauteur hors sol 1210 mm.

Réf. 206580

- Sur fourreau-platine à poser ou fixer au sol (trous de Ø 13 mm). Hauteur hors sol 1450 mm.

Réf. 206581



2

CENDRIER CIGARETTE

L'alter ego du potelet cigarette à poser sur les poteaux de votre abri fumeurs.

- > Vidage propre, facile et rapide par bouchon au bas du potelet.
- > Tube acier Ø 76 mm et tête en aluminium moulé.
- > Plateau d'écrasement interdisant les débris volumineux.
- > Peint sur galva « couleurs cigarette » ou selon nos coloris (voir page 3).
- > Sérigraphie fournie.

Ø 76 mm - H 600 mm

206579



3 à 6

CENDRIERS MURAUX

Quatre solutions de cendriers muraux proposées à des conditions économiques particulièrement avantageuses, sans rien sacrifier à l'élégance et à la fonctionnalité.

Modèles 3, 4 et 5

- > Réalisés en aluminium brossé
- > Signalétique et visserie fournies
- > Vidage par clapet sur la partie basse fermé par clé triangle
- > Dimensions :
 - Modèles 3 et 4 : Ø 80 X Ht 480 mm [contenance : 2 litres].
 - Modèle 5 : 80 x 80 x Ht 480 mm [contenance : 2,5 litres].

Modèle 6

- > Réalisé en acier laqué noir
- > Plateau d'écrasement des mégots
- > Vidage par porte avant fermée par clé cylindre
- > Dimensions : l 250 x Ht 350 x prof. 85 mm [contenance : 3 litres].

3	Cendrier mural tube rond	206596
4	Cendrier mural tube biseauté	206597
5	Cendrier mural tube carré	206598
6	Cendrier mural carré	208021



7 8

CORBEILLES-CENDRIER

Deux solutions de corbeilles-cendrier afin d'assurer l'extinction des mégots et ainsi éviter la propagation du feu dans les corbeilles.

7 Corbeille-cendrier Trémie

- > Corbeille à papier en métal.
- > Cendrier étouffoir de 2 L.
- > Cendrier et sceau intérieur amovibles pour vider et nettoyer les éléments.
- > Dimension: Ø 250 x Ht 650 mm.
- > Peint RAL 7016.

8 Corbeille-cendrier bac à sable

- > Corbeille à papier en métal.
- > Cendrier bac à sable de 1,5 L avec grille perforée.
- > Cendrier et sceau intérieur amovibles pour vider et nettoyer les éléments.
- > Dimension: Ø 260 x Ht 620 mm.
- > Peint RAL 7016.

Corbeille-cendrier Trémie	208040
Corbeille-cendrier bac à sable	208041
Carton de 6 sachets recharge de 1,5 kg de sable	208025



S O M M A I R E

06	❖ SÉCURITÉ DANS L'ENTREPRISE
20	❖ SOLUTIONS TRAVAUX PUBLICS
28	❖ LIMITATIONS DE VITESSE
32	❖ AMÉNAGEMENT DES PARKINGS
46	❖ MAÎTRISE D'ACCÈS
56	❖ INFORMATION DANS L'ENTREPRISE
66	❖ SOLUTIONS FUMEURS
72	❖ ÉLECTIONS INTERNES
73	URNES
74	PANNEAUX ÉLECTORAUX
75	ISOLOIRS



1 / 2

URNES ÉLECTORALES

Les urnes PROCITY® sont totalement transparentes et possèdent deux serrures dissimulées.

Structure

> Aluminium anodisé. Faces transparentes en PMMA.

Sécurité du scrutin

- > Compteur mécanique avec volet de sécurité. Molette de remise à zéro à l'intérieur du capot.
- > Fermeture par deux serrures à clés différentes, incorporées au couvercle pour éviter de disgracieux cadenas.

Facilité de manipulation

- > Poignées latérales.
- > Couvercle entièrement amovible : vider l'urne est grandement facilité au moment du dépouillement.

Stockage et protection anti-poussière

- > Entreposage rapide et stable dans leur emballage d'origine ergonomique (poignées de manutention).

Capacités

- > 600 / 800 bulletins ; L 400 x l 400 x H 320 mm
- > 800 / 1200 bulletins ; L 400 x l 400 x H 420 mm

1	Urne transparente 600 - 800 bulletins	527100
2	Urne transparente 800 - 1200 bulletins	527110



3 / 4

URNES ÉLECTORALES EN CARTON

Des urnes parfaites pour l'organisation des élections internes de l'entreprise (comité d'entreprise, délégation du personnel, ...)

> Deux formats :

3 Lg 400 x l 400 x h 400

4 Lg 400 x l 400 x h 800

> Carton blanc en face extérieure.

> Fond renforcé.

> Peuvent être repliées pour un rangement facilité.

3	Urne en carton 1 000 bulletins	527200
4	Urne en carton 2 000 bulletins	527201

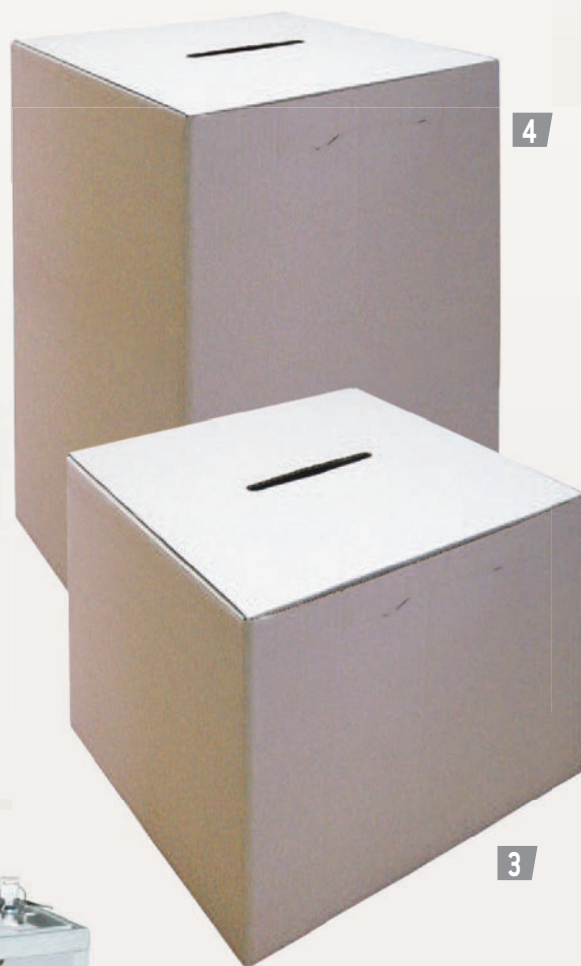

1 à 3

PANNEAUX ÉLECTORAUX

Des panneaux en acier galvanisé pour supporter les affiches des candidats aux élections internes.

> Deux dimensions de panneaux électoraux :

- Pour un candidat : H 1700 x L 1000 mm (une plaque de numérotation)
- Pour deux candidats : H 1700 x L 1500 mm (deux plaques de numérotation)

> Tube rond Ø 35 mm

> Tôle 12/10°.

> Finition : galvanisé.

> Grande facilité d'installation :

- Mise en place par accrochage en ligne* ou en kiosque.
- Options :
 - > Pieds amovibles*.
 - > Fourreaux à sceller (hauteur 300 mm) avec bouchon obturateur pour éviter l'accumulation de sable ou de poussière après le retrait de vos panneaux.
 - > Plots béton*.

Désignation	Réf.
1 tube Ø 35 mm - H 1700 x 1000 mm	205000
2 tube Ø 35 mm - H 1700 x 1500 mm	205010
3 Pied amovible pour tube Ø 35 mm	205020
Fourreau à sceller pour tube Ø 35 mm	204298
Plot béton pour Ø 35 mm	205029

* L'installation en ligne, sur pieds amovibles ou sur plots béton nécessite un accrochage de précaution.

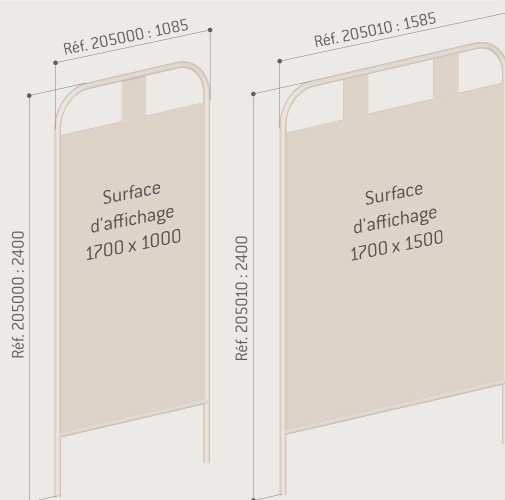
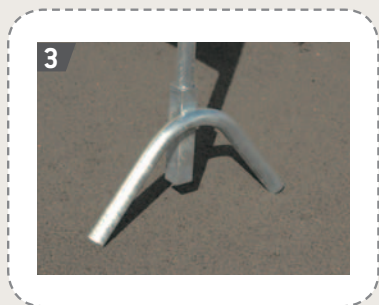
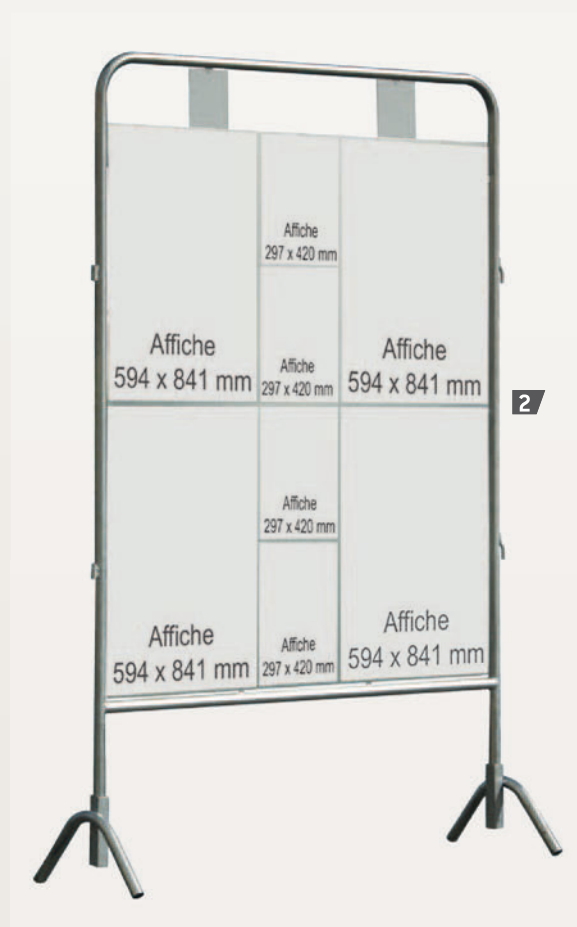

4 / 5

ISOLOIRS ÉLECTORAUX STANDARD

- > Dimensions : largeur 800 x 800 mm.
- > Structure en acier 20 x 20 mm laqué marron et panneaux latéraux en tôle laquée beige.
- > Rideaux en coton écru opaque ; classement au Feu M1 « non inflammables ».
- > Montage et démontage simple et rapide : 5 mn suffisent !
- > Possibilité de raccorder à l'isoloir initial un ou plusieurs isoloirs complémentaires.
- > Tablette à hauteur adaptée située de face.
- > Pas de barre de seuil pour plus de sécurité.
- > Excellente stabilité.
- > Stockage à plat en demi-hauteur dans la caisse carton d'origine.

4 / Isoloir initial	205101
5 / Isoloir complémentaire	205111

6

ISOLOIR ÉLECTORAL POUR PERSONNES À MOBILITÉ RÉDUITE

loi handicap mettons-la en place pour que chacun trouve sa place

Isoloir approuvé par l'Association des Paralysés de France



Art. D. 56-2 du Code électoral : les bureaux de vote doivent être équipés d'au moins un isoloir permettant l'accès des personnes en fauteuils roulants.

- > Dimensions spécifiques : largeur 1000, profondeur 1300 mm.
- > Structure en acier 20 x 20 mm laqué marron et panneaux latéraux en tôle laquée beige.
- > Rideaux en coton écru opaque ; classement au Feu M1 « non inflammables ».
- > Signalétique PMR fournie.
- > Montage et démontage simple et rapide : 5 mn suffisent !
- > Tablette ajustable à hauteur adaptée située de face.
- > Pas de barre de seuil pour une accessibilité très aisée.
- > Excellente stabilité.
- > Stockage à plat en demi-hauteur dans la caisse carton d'origine.

6 / Isoloir pour personnes à mobilité réduite	205122
---	--------

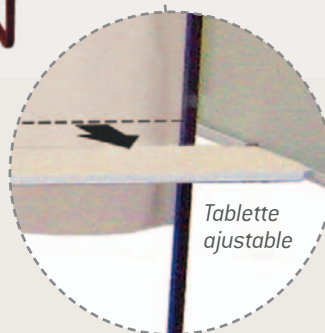
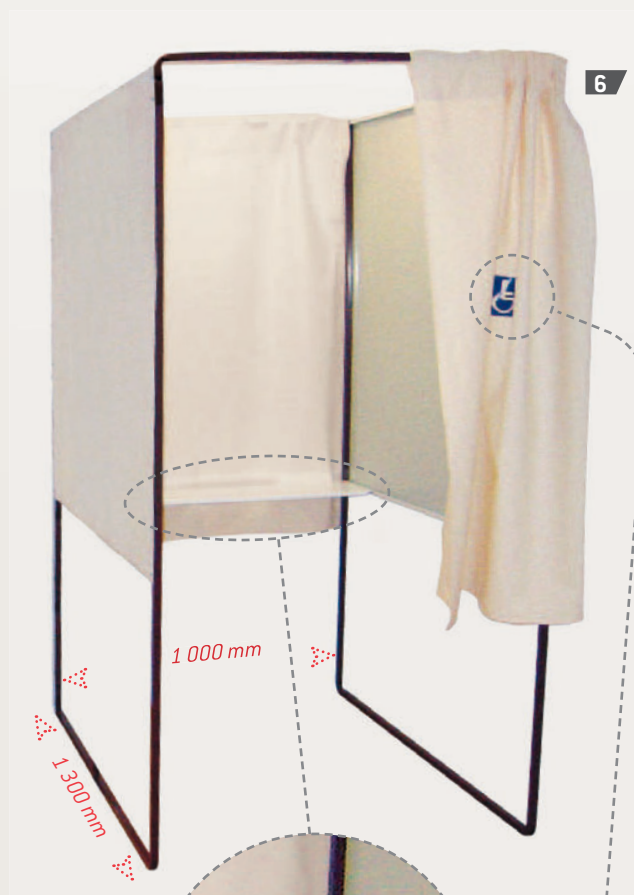
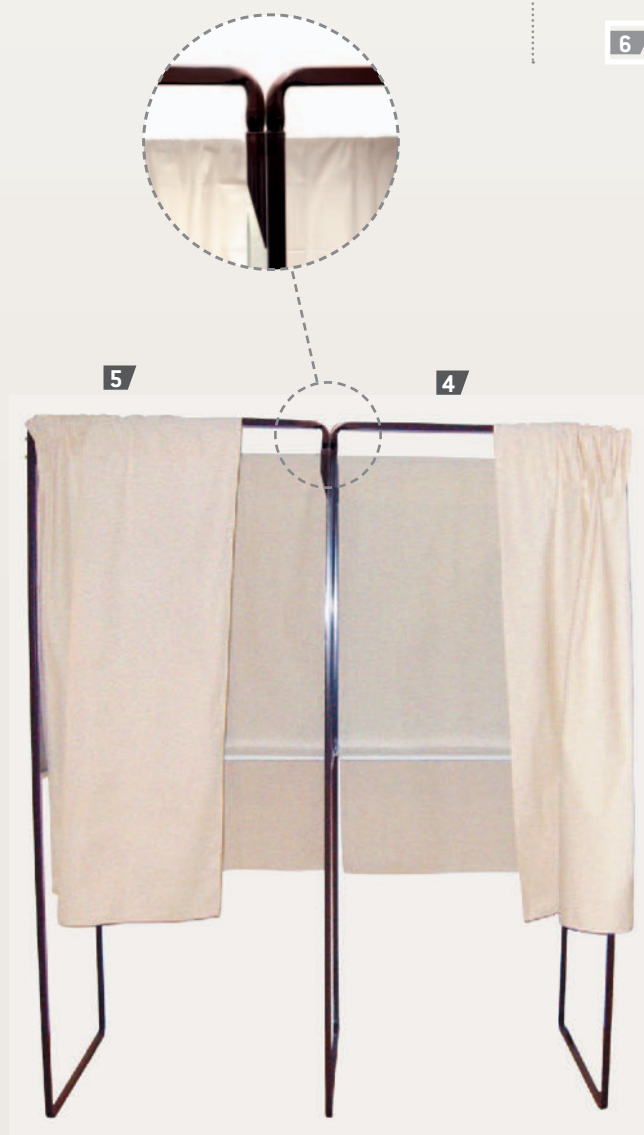

1.

2.

3.



www.procity.eu

NOS AUTRES CATALOGUES

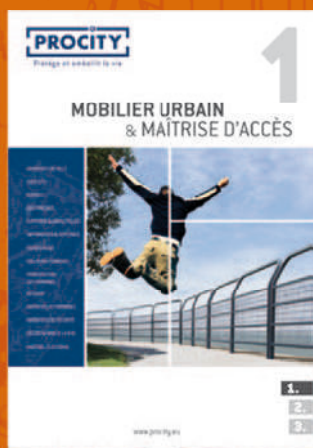

Volume 1

MOBILIER URBAIN & MAÎTRISE D'ACCÈS

- Barrières de ville
- Potelets
- Bornes
- Stations bus
- Supports & abris cycles
- INFORMATION & AFFICHAGE
- Pavoisement
- Solutions fumeurs
- Privatisation des parkings
- Arceaux
- Barrières & portiques
- Barrières de sécurité
- Sécurisation de la rue
- Matériel électoral



Volume 2

MOBILIER URBAIN & ESPACES VERTS

- Bancs
- Banquettes
- Fauteuils
- Assis-debout
- Tables de pique-nique
- Corbeilles de propreté
- Cache-conteneurs
- Bacs à palmier
- Jardinières
- Protections d'arbre
- Supports cycles
- Abris cycles
- Accès limitatif
- Entrées de ville
- Supports d'information



Ce produit est issu de forêts gérées durablement et de sources contrôlées. pefc-france.org